

Edizione Aprile 2021

Listino prezzi

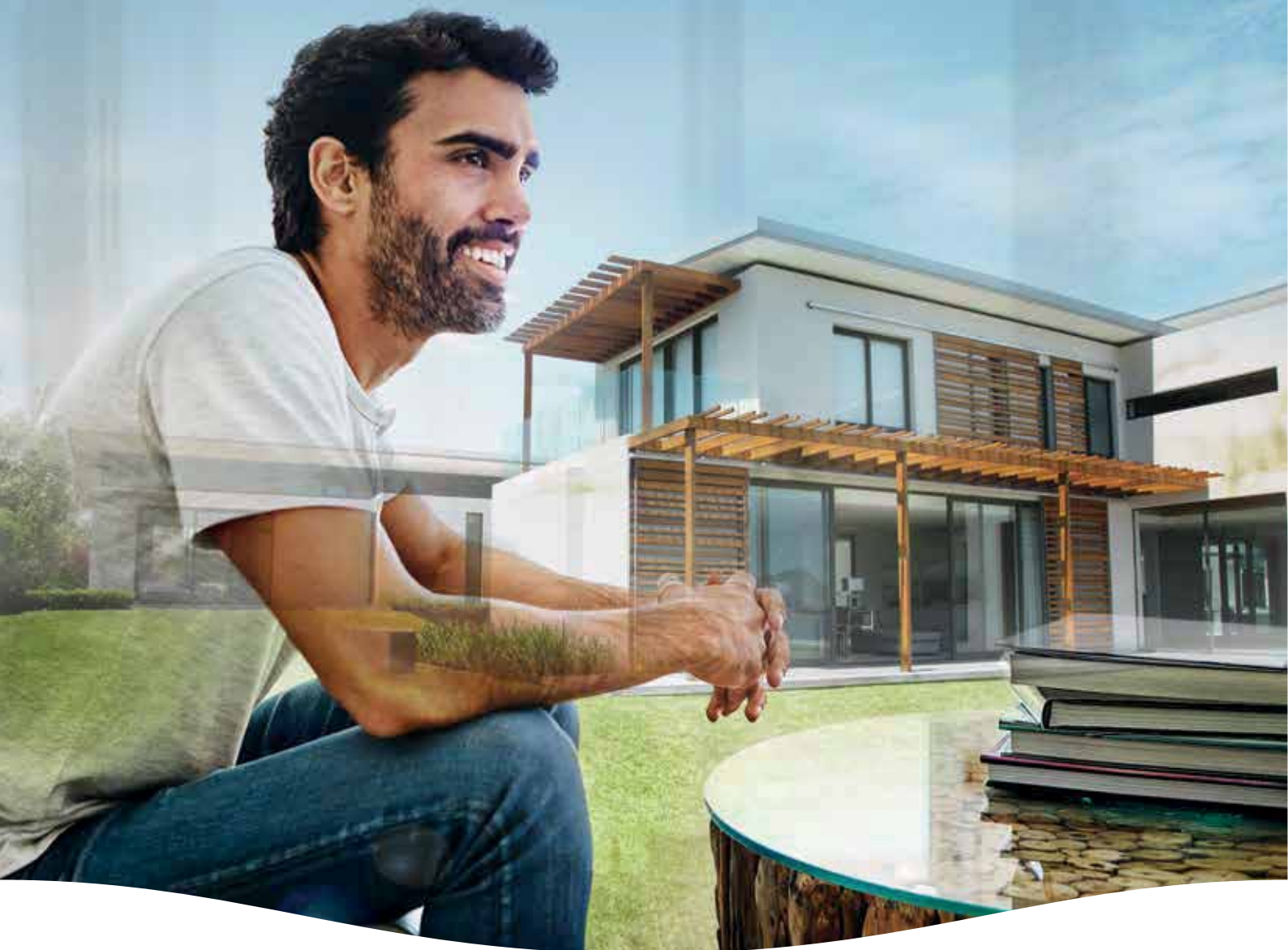

Cessione del credito? Scegli Vaillant.



Più **unico**
Che **Bonus!**

I prodotti e i sistemi a Listino
con questo tag danno accesso al
servizio per la cessione del credito.

Inquadra il QR code per avere
tutte le informazioni.

vaillant.it



Sistemi ibridi

Caldaie murali condensing

Caldaie basamento condensing

Caldaie alta potenza condensing

Fumisteria condensing

Caldaie murali standard

Scaldabagni

Fumisteria standard

Pompe di calore

Sistemi solari a svuotamento

Sistemi solari forzati/naturali

Ventilazione meccanica controllata

Bollitori ACS e Puffer

Termoregolazione

Climatizzazione

Appendice



Sistemi ibridi

Sistema ibrido 1

Caldia a condensazione a basamento
con bollitore integrato
Pompa di calore monoblocco

Sistema ibrido 2

Caldia a condensazione a basamento
con bollitore solare integrato
Pompa di calore monoblocco

Sistema ibrido 3

Caldia a condensazione murale
Bollitore bivalente
Pompa di calore monoblocco

Sistema ibrido 4

Caldia combinata a condensazione murale
Bollitore monovalente
Pompa di calore monoblocco

Sistema ibrido 5

Caldia combinata a condensazione murale
Pompa di calore monoblocco



Sistema ibrido 1

Massima flessibilità
in un sistema
compatto ma potente



Sistema ibrido 2

Compatto, efficiente,
per produrre ACS
anche con il solare



Sistema ibrido 3

La soluzione
flessibile per le case
monofamiliari



Sistema ibrido 4

Comfort immediato
in poco spazio



Sistema ibrido 5

La soluzione
semplice per
gli appartamenti

Sistema ibrido 1

Caldaia a condensazione a basamento con bollitore integrato e pompa di calore monoblocco

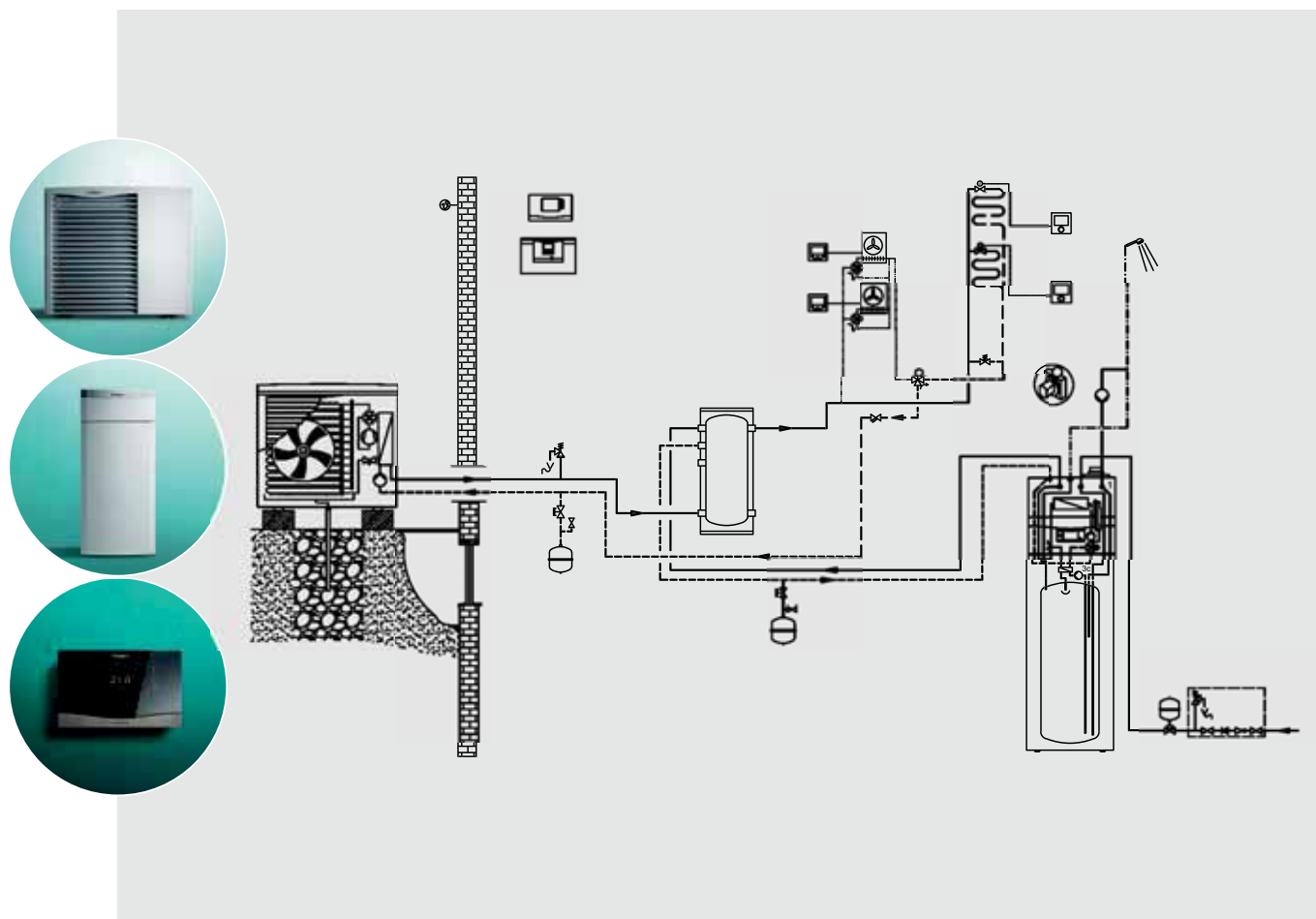

Nato dall'unione delle migliori tecnologie Vaillant per offrire massimo comfort e sempre più elevata efficienza energetica, questo sistema, composto dalla caldaia a condensazione a basamento ecoCOMPACT (25 e 34kW) e dalla pompa di calore aroTHERM monoblocco (5 e 8kW), è la soluzione Vaillant per le ristrutturazioni, in particolare di villette monofamiliari, che sfrutta due diversi tipi di alimentazione: gas naturale ed elettricità.

L'altezza della caldaia con bollitore da 150 litri integrato - soli 1,64 m. - unita alla pompa di calore monoblocco danno vita ad un sistema "salva spazio" che può essere installato anche in piccoli ambienti.

La regolazione e la gestione dell'impianto avvengono attraverso la nuova centralina climatica sensoCOMFORT VRC 720, capace di ottimizzare le prestazioni dell'intero sistema.

Modelli, caratteristiche tecniche e codici

Descrizione	Unità	Sistema 1.1	Sistema 1.2	Sistema 1.3	Sistema 1.4
Potenza caldaia (vedi capitolo Basamento condensing)	kW	25	34	25	34
Potenza pompa di calore (vedi capitolo Pompe di calore)	kW	5	5	8	8
Capacità acqua calda sanitaria (vedi capitolo Basamento condensing)	l	150	150	150	150
Articolo		0010040044	0010040045	0010040046	0010040047
Prezzo Euro		8.342,00	8.885,00	9.022,00	9.565,00

N.B.: il codice articolo del Kit, formato dal sistema ibrido sopra descritto, è valido solo per la soluzione idraulica raffigurata.

Visita
la sezione
dedicata



Componente	Sistema 1.1	Sistema 1.2	Sistema 1.3	Sistema 1.4
	aroTHERM VWL 55/3*	aroTHERM VWL 55/3*	aroTHERM VWL 85/3**	aroTHERM VWL 85/3**
Codice Articolo	0010019758	0010019758	0010019759	0010019759
	ecoCOMPACT VSC 256/4-5 150 l	ecoCOMPACT VSC 346/4-5 150 l	ecoCOMPACT VSC 256/4-5 150 l	ecoCOMPACT VSC 346/4-5 150 l
Codice Articolo	0010014669	0010014670	0010014669	0010014670
	Accumulo inerziale VP RW 45/2 B	Accumulo inerziale VP RW 45/2 B	Accumulo inerziale VP RW 45/2 B	Accumulo inerziale VP RW 45/2 B
Codice Articolo	0010034126	0010034126	0010034126	0010034126
	Interfaccia VWZ AI	Interfaccia VWZ AI	Interfaccia VWZ AI	Interfaccia VWZ AI
Codice Articolo	0020117049	0020117049	0020117049	0020117049
	Centralina climatica sensoCOMFORT VRC 720	Centralina climatica sensoCOMFORT VRC 720	Centralina climatica sensoCOMFORT VRC 720	Centralina climatica sensoCOMFORT VRC 720
Codice Articolo	0020260913	0020260913	0020260913	0020260913
	Accoppiatore e-bus VR 32/3	Accoppiatore e-bus VR 32/3	Accoppiatore e-bus VR 32/3	Accoppiatore e-bus VR 32/3
Codice Articolo	0020139895	0020139895	0020139895	0020139895
Codice articolo Kit completo	0010040044	0010040045	0010040046	0010040047
Prezzo Euro	8.342,00	8.885,00	9.022,00	9.565,00

N.B. quantità minima di acqua del circuito di riscaldamento * 17l - ** 21 l

Accessori consigliati da acquistare separatamente

Articolo	Codice	Prezzo Euro
Kit allacciamento idraulico per ecoCOMPACT	0020170492	245,00
By-pass idraulico 50-350 mbar	0020059561	108,00
Valvola a 3 vie per gestione circuito riscaldamento/raffrescamento	009462	103,00
Adattatore da 1 1/4" a 28 mm rame per moduli accessori aroTHERM	0020212636	45,00
Termostato di sicurezza a contatto	009642	30,00
Sifone 1'	000376	10,00

Servizi e incentivi correlati al prodotto



Sistema ibrido 2

Caldaia a condensazione a basamento con bollitore solare integrato e pompa di calore monoblocco

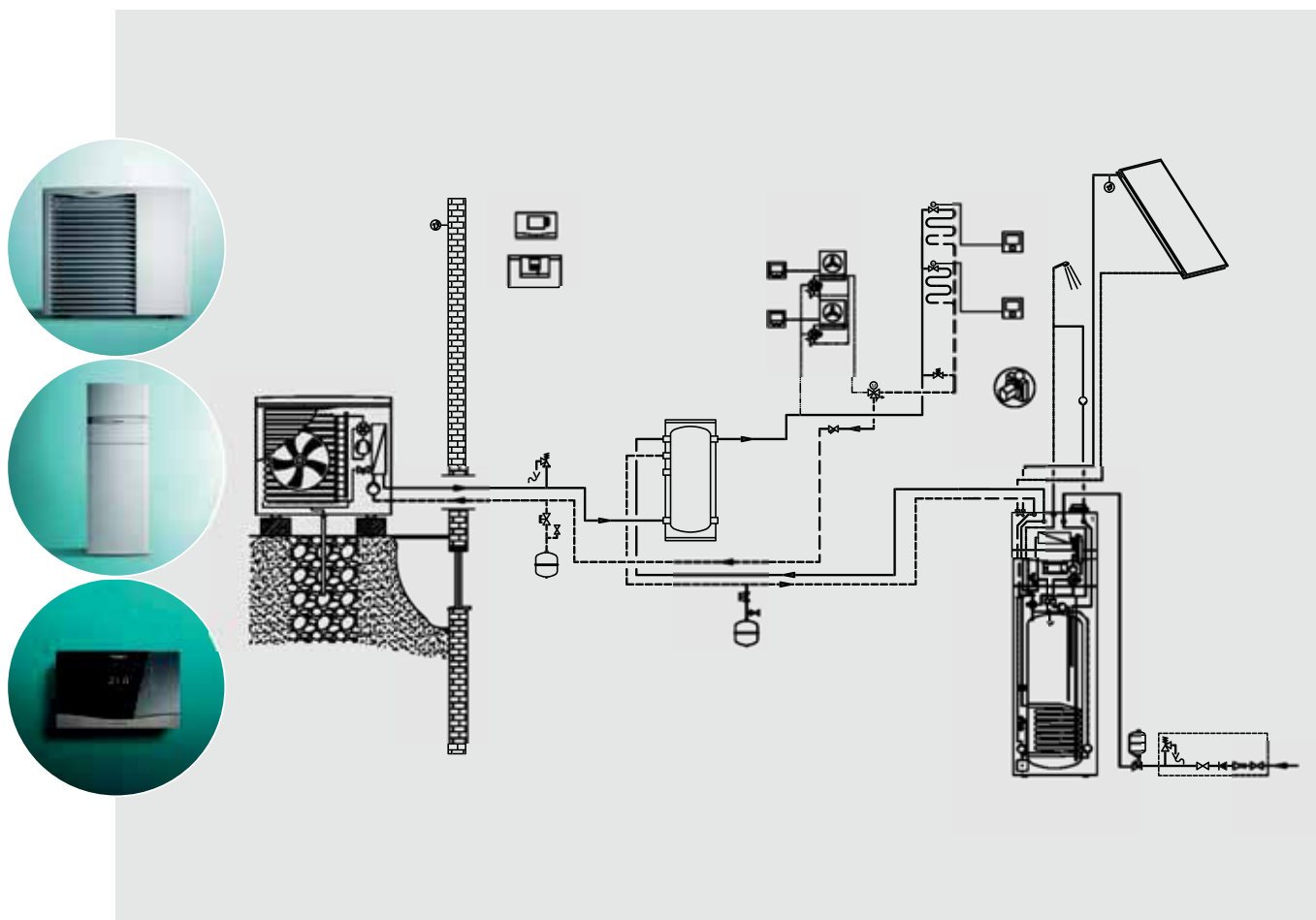

Questo sistema, composto dalla caldaia a condensazione a basamento con integrazione solare auroCOMPACT VSC S (25 e 34kW) e dalla pompa di calore aroTHERM monoblocco (5 e 8kW), è la soluzione Vaillant per ristrutturazioni e nuove costruzioni, in particolare di villette monofamiliari, che sfrutta due diversi tipi di alimentazione: gas naturale ed elettricità.

auroCOMPACT VSC S racchiude in un volume dalle dimensioni davvero contenute una caldaia a condensazione, un accumulatore a stratificazione con serpentina solare, un bollitore da 150 o 200 litri, tutti i vasi di espansione e la possibilità di integrare diversi accessori. Ciò ne permette l'installazione anche in piccoli ambienti mantenendo comunque performance elevatissime e consumi di gas ridotti. La regolazione e la gestione dell'impianto avvengono attraverso la nuova centralina climatica sensoCOMFORT VRC 720, capace di ottimizzare le prestazioni dell'intero sistema.







Modelli, caratteristiche tecniche e codici

Descrizione	Unità	Sistema 2.1	Sistema 2.2	Sistema 2.3	Sistema 2.4
Potenza caldaia (vedi capitolo Basamento condensing)	kW	25	34	25	34
Potenza pompa di calore (vedi capitolo Pompe di calore)	kW	5	5	8	8
Capacità acqua calda sanitaria (vedi capitolo Basamento condensing)	l	150	200	200	200
Articolo		0010040048	0010040049	0010040050	0010040051
Prezzo Euro		9.158,00	9.674,00	10.101,00	10.354,00

N.B.: il codice articolo del Kit, formato dal sistema ibrido sopra descritto, è valido solo per la soluzione idraulica raffigurata.

Visita
la sezione
dedicata



Componente	Sistema 2.1	Sistema 2.2	Sistema 2.3	Sistema 2.4
	aroTHERM VWL 55/3*	aroTHERM VWL 55/3*	aroTHERM VWL 85/3**	aroTHERM VWL 85/3**
Codice Articolo	0010019758	0010019758	0010019759	0010019759
	auroCOMPACT VSC S 256/4-5 150 l	auroCOMPACT VSC S 346/4-5 200 l	auroCOMPACT VSC S 256/4-5 200 l	auroCOMPACT VSC S 346/4-5 200 l
Codice Articolo	0010014671	0010014676	0010014674	0010014676
	Accumulo inerziale VP RW 45/2 B	Accumulo inerziale VP RW 45/2 B	Accumulo inerziale VP RW 45/2 B	Accumulo inerziale VP RW 45/2 B
Codice Articolo	0010034126	0010034126	0010034126	0010034126
	Interfaccia VWZ AI	Interfaccia VWZ AI	Interfaccia VWZ AI	Interfaccia VWZ AI
Codice Articolo	0020117049	0020117049	0020117049	0020117049
	Centralina climatica sensoCOMFORT VRC 720	Centralina climatica sensoCOMFORT VRC 720	Centralina climatica sensoCOMFORT VRC 720	Centralina climatica sensoCOMFORT VRC 720
Codice Articolo	0020260913	0020260913	0020260913	0020260913
	Accoppiatore e-bus VR 32/3	Accoppiatore e-bus VR 32/3	Accoppiatore e-bus VR 32/3	Accoppiatore e-bus VR 32/3
Codice Articolo	0020139895	0020139895	0020139895	0020139895
Codice articolo Kit completo	0010040048	0010040049	0010040050	0010040051
Prezzo Euro	9.158,00	9.674,00	10.101,00	10.354,00

N.B. quantità minima di acqua del circuito di riscaldamento * 17l - ** 21 l

Accessori consigliati da acquistare separatamente

Articolo	Codice	Prezzo Euro
Kit allacciamento idraulico per eco/auroCOMPACT	0020170492	245,00
By-pass idraulico 50-350 mbar	0020059561	108,00
Valvola a 3 vie per gestione circuito riscaldamento/raffrescamento	009462	103,00
Adattatore da 1 1/4" a 28mm rame per moduli accessori aroTHERM	0020212636	45,00
Termostato di sicurezza a contatto	009642	30,00
Sifone 1'	000376	10,00

Servizi e incentivi correlati al prodotto



Sistema ibrido 3

Caldaia a condensazione murale, bollitore bivalente e pompa di calore monoblocco

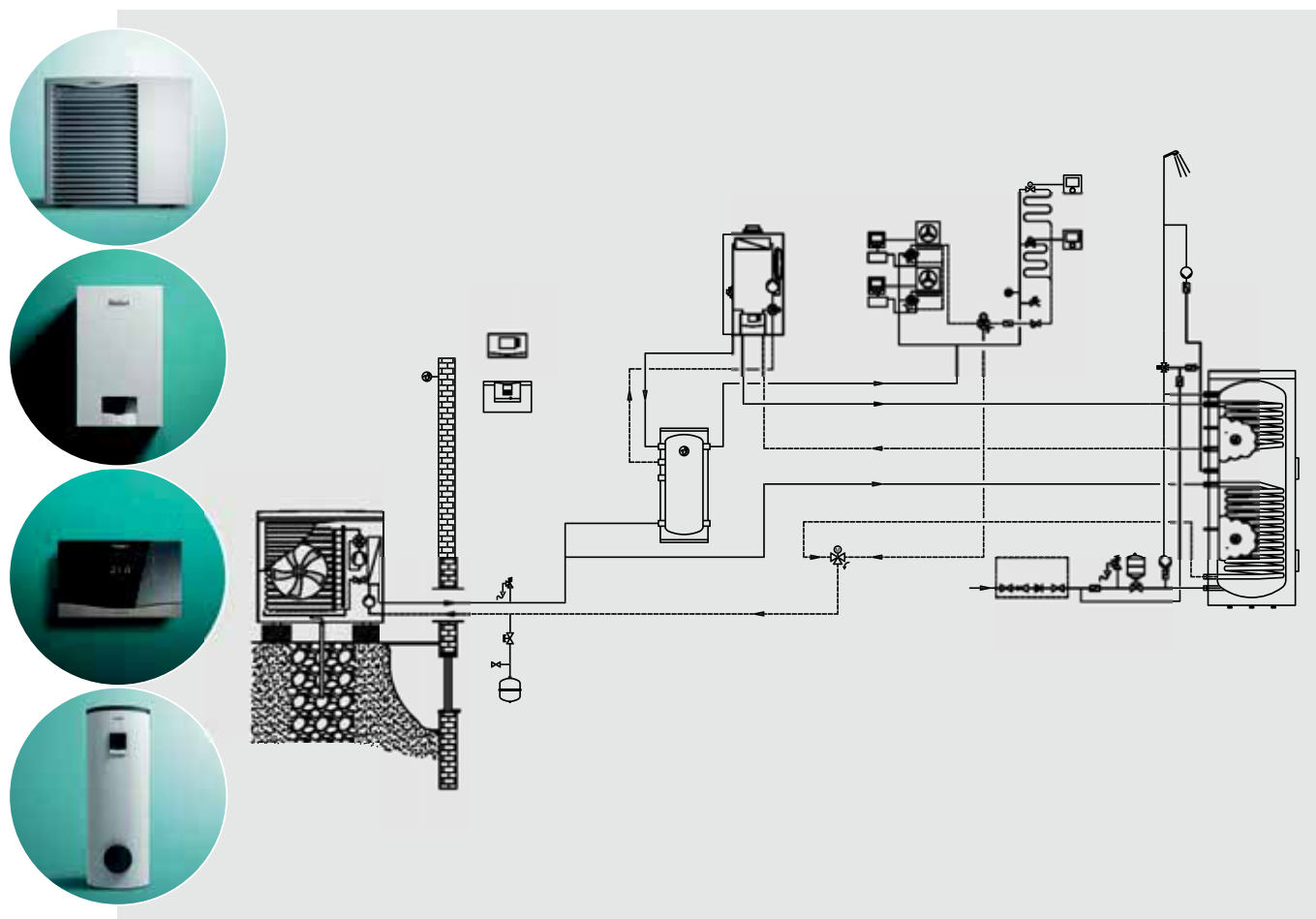

Nato dall'unione delle migliori tecnologie Vaillant per offrire massimo comfort e sempre più elevata efficienza energetica, questo sistema, composto dalla caldaia a condensazione murale ecoTEC plus VM (30 e 35kW), dalla pompa di calore aroTHERM monoblocco (5 e 8kW) e dal bollitore bivalente da 300 litri VIH S 300, è la soluzione Vaillant per le ristrutturazioni, in particolare di ville monofamiliari, che sfrutta due diversi tipi di alimentazione: gas naturale ed elettricità. Queste tre unità, integrate a sistema, assicurano massimo comfort sanitario, grande efficienza e ingombri ridotti al minimo, tutto con la massima semplicità e rapidità di installazione. La regolazione e la gestione dell'impianto avvengono attraverso la nuova centralina climatica sensoCOMFORT VRC 720, capace di ottimizzare le prestazioni dell'intero sistema.

Modelli, caratteristiche tecniche e codici

Descrizione	Unità	Sistema 3.1	Sistema 3.2	Sistema 3.3	Sistema 3.4
Potenza caldaia (vedi capitolo Murali condensing)	kW	30	35	30	35
Potenza pompa di calore (vedi capitolo Pompe di calore)	kW	5	5	8	8
Capacità acqua calda sanitaria (vedi capitolo Bollitori)	l	300	300	300	300
Articolo		0010040052	0010040053	0010040054	0010040055
Prezzo Euro		8.375,00	8.541,00	9.055,00	9.221,00

N.B.: il codice articolo del Kit, formato dal sistema ibrido sopra descritto, è valido solo per la soluzione idraulica raffigurata.

Visita
la sezione
dedicata



Componente	Sistema 3.1	Sistema 3.2	Sistema 3.3	Sistema 3.4
	aroTHERM VWL 55/3*	aroTHERM VWL 55/3*	aroTHERM VWL 85/3**	aroTHERM VWL 85/3**
Codice Articolo	0010019758	0010019758	0010019759	0010019759
	ecoTEC plus VM 30 CS/1-5 (H-IT)	ecoTEC plus VM 35 CS/1-5 (H-IT)	ecoTEC plus VM 30 CS/1-5 (H-IT)	ecoTEC plus VM 35 CS/1-5 (H-IT)
Codice Articolo	0010022018	0010022019	0010022018	0010022019
	Bollitore bivalente ACS VIH S 300/3 BR	Bollitore bivalente ACS VIH S 300/3 BR	Bollitore bivalente ACS VIH S 300/3 BR	Bollitore bivalente ACS VIH S 300/3 BR
Codice Articolo	0010020642	0010020642	0010020642	0010020642
	Accumulo inerziale VP RW 45/2 B	Accumulo inerziale VP RW 45/2 B	Accumulo inerziale VP RW 45/2 B	Accumulo inerziale VP RW 45/2 B
Codice Articolo	0010034126	0010034126	0010034126	0010034126
	Interfaccia VWZ AI	Interfaccia VWZ AI	Interfaccia VWZ AI	Interfaccia VWZ AI
Codice Articolo	0020117049	0020117049	0020117049	0020117049
	Centralina climatica sensoCOMFORT VRC 720	Centralina climatica sensoCOMFORT VRC 720	Centralina climatica sensoCOMFORT VRC 720	Centralina climatica sensoCOMFORT VRC 720
Codice Articolo	0020260913	0020260913	0020260913	0020260913
	Valvola miscelatrice termostatica a croce (3/4")	Valvola miscelatrice termostatica a croce (3/4")	Valvola miscelatrice termostatica a croce (3/4")	Valvola miscelatrice termostatica a croce (3/4")
Codice Articolo	302040	302040	302040	302040
Codice articolo Kit completo	0010040052	0010040053	0010040054	0010040055
Prezzo Euro	8.375,00	8.541,00	9.055,00	9.221,00

N.B. quantità minima di acqua del circuito di riscaldamento * 17l - ** 21l

Accessori consigliati da acquistare separatamente

Articolo	Codice	Prezzo Euro
By-pass idraulico 50-350 mbar	0020059561	108,00
Gruppo valvola di sicurezza 10 bar per bollitori > 200 lt	305827	105,00
Valvola a 3 vie per gestione circuito riscaldamento/raffrescamento e carico bollitore	009462	(x 2) 206,00
Adattatore da 1 1/4" a 28mm rame per moduli accessori aroTHERM	0020212636	45,00
Kit tubi caldaie murali solo riscaldamento	0020218552	34,00
Kit saracinesche diritte per caldaie serie plus, pro, aqua, TEC	306201	30,00
Termostato di sicurezza a contatto	009642	30,00
Rubinetto gas 3/4" diritto	009298	20,00
Sonda di rilevamento temperatura boiler	306257	20,00
Sifone 1'	000376	10,00

Servizi e incentivi correlati al prodotto



Più **unico**
Che **Bonus!**

Sistema ibrido 4

Caldaia combinata a condensazione murale, bollitore monovalente e pompa di calore monoblocco

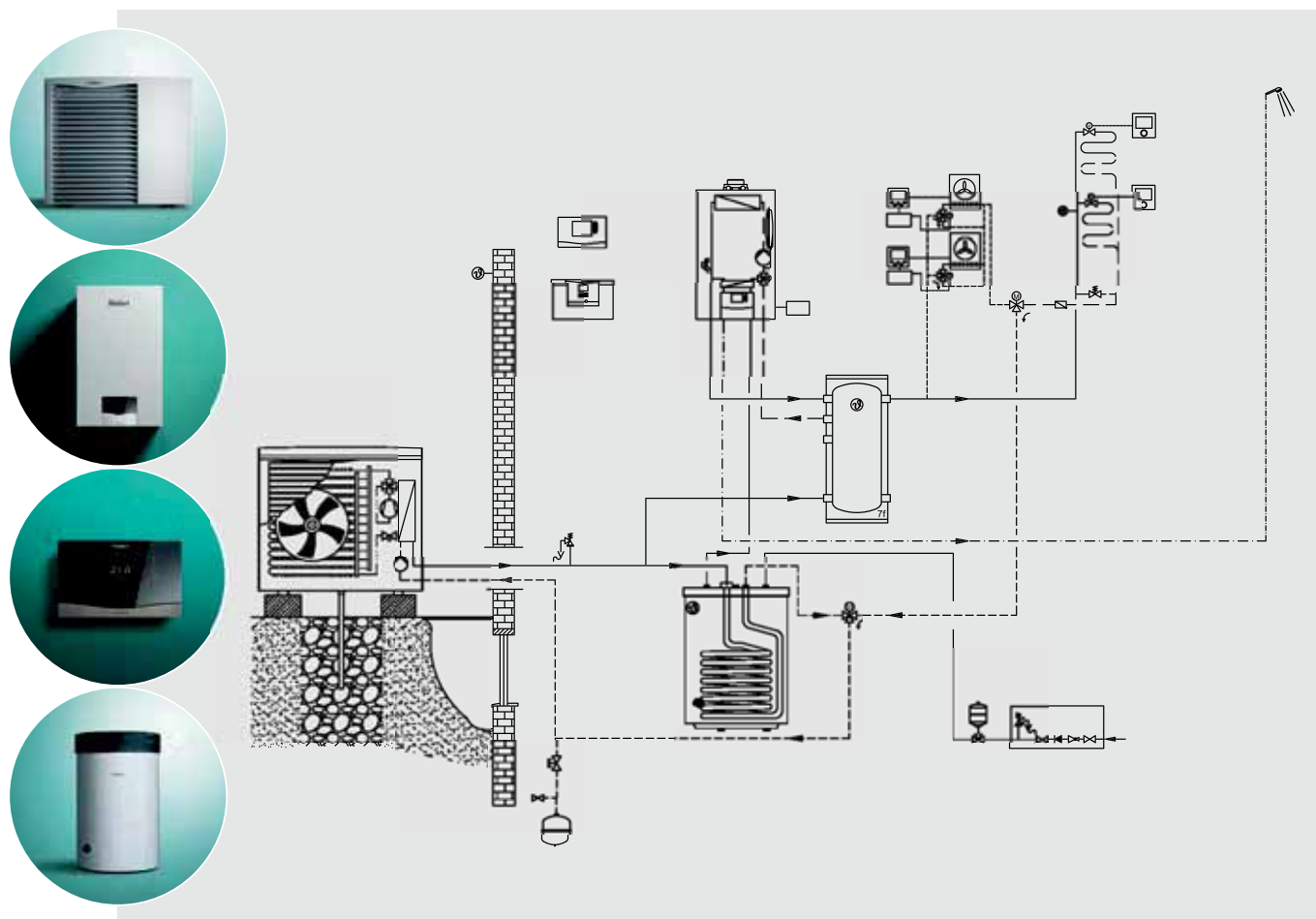

Nato dall'unione delle migliori tecnologie Vaillant per offrire massimo comfort e sempre più elevata efficienza energetica, questo sistema, composto dalla caldaia a condensazione murale ecoTEC plus VMW (30 e 35kW), dalla pompa di calore aroTHERM monoblocco (5 e 8kW) e dal bollitore monovalente VIH R 150 è la soluzione Vaillant per le ristrutturazioni, in particolare di villette e appartamenti, che sfrutta due diversi tipi di alimentazione: gas naturale ed elettricità. Queste tre unità, integrate a sistema, assicurano riscaldamento, raffrescamento e produzione di acqua calda sanitaria massimizzando comfort sanitario, efficienza energetica e guadagno di spazio nell'abitazione. Tutto con la massima semplicità e rapidità di installazione. La regolazione e la gestione dell'impianto avvengono attraverso la nuova centralina climatica sensoCOMFORT VRC 720, capace di ottimizzare le prestazioni dell'intero sistema.

Modelli, caratteristiche tecniche e codici

Descrizione	Unità	Sistema 4.1	Sistema 4.2	Sistema 4.3	Sistema 4.4
Potenza caldaia (vedi capitolo Murali condensing)	kW	30	35	30	35
Potenza pompa di calore (vedi capitolo Pompe di calore)	kW	5	5	8	8
Capacità acqua calda sanitaria (vedi capitolo Bollitori)	l	150	150	150	150
Articolo		0010040056	0010040057	0010040058	0010040059
Prezzo Euro		8.155,00	8.352,00	8.835,00	9.032,00

N.B.: il codice articolo del Kit, formato dal sistema ibrido sopra descritto, è valido solo per la soluzione idraulica raffigurata.

Visita
la sezione
dedicata



Componente	Sistema 4.1	Sistema 4.2	Sistema 4.3	Sistema 4.4
	aroTHERM VWL 55/3*	aroTHERM VWL 55/3*	aroTHERM VWL 85/3**	aroTHERM VWL 85/3**
Codice Articolo	0010019758	0010019758	0010019759	0010019759
	ecoTEC plus VMW 30 CS/1-5 (H-IT)	ecoTEC plus VMW 35 CS/1-5 (H-IT)	ecoTEC plus VMW 30 CS/1-5 (H-IT)	ecoTEC plus VMW 35 CS/1-5 (H-IT)
Codice Articolo	0010022022	0010022024	0010022022	0010022024
	Bollitore monovalente ACS VIH R 150/6	Bollitore monovalente ACS VIH R 150/6	Bollitore monovalente ACS VIH R 150/6	Bollitore monovalente ACS VIH R 150/6
Codice Articolo	0010015941	0010015941	0010015941	0010015941
	Accumulo inerziale VP RW 45/2 B	Accumulo inerziale VP RW 45/2 B	Accumulo inerziale VP RW 45/2 B	Accumulo inerziale VP RW 45/2 B
Codice Articolo	0010034126	0010034126	0010034126	0010034126
	Interfaccia VWZ AI	Interfaccia VWZ AI	Interfaccia VWZ AI	Interfaccia VWZ AI
Codice Articolo	0020117049	0020117049	0020117049	0020117049
	Centralina climatica sensoCOMFORT VRC 720	Centralina climatica sensoCOMFORT VRC 720	Centralina climatica sensoCOMFORT VRC 720	Centralina climatica sensoCOMFORT VRC 720
Codice Articolo	0020260913	0020260913	0020260913	0020260913
	Valvola miscelatrice termostatica a croce (3/4")	Valvola miscelatrice termostatica a croce (3/4")	Valvola miscelatrice termostatica a croce (3/4")	Valvola miscelatrice termostatica a croce (3/4")
Codice Articolo	302040	302040	302040	302040
Codice articolo Kit completo	0010040056	0010040057	0010040058	0010040059
Prezzo Euro	8.155,00	8.352,00	8.835,00	9.032,00

N.B. quantità minima di acqua del circuito di riscaldamento * 17l - ** 21l

Accessori consigliati da acquistare separatamente

Articolo	Codice	Prezzo Euro
By-pass idraulico 50-350 mbar	0020059561	108,00
Valvola a 3 vie per gestione circuito riscaldamento/raffrescamento e carico bollitore	009462	(x 2) 206,00
Isolamento connessioni uniSTOR 120-150-200	0020174081	69,00
Gruppo valvola di sicurezza 10 bar per bollitori < 200 lt	0020060434	69,00
Adattatore da 1 1/4" a 28mm rame per moduli accessori aroTHERM	0020212636	45,00
Kit idraulico tubi e attacchi VMW	0020192178	43,00
Kit saracinesche diritte per caldaie serie plus, pro, aqua, TEC	306201	30,00
Termostato di sicurezza a contatto	009642	30,00
Sifone 1'	000376	10,00

Servizi e incentivi correlati al prodotto



Più **unico**
Che **Bonus!**

Sistema ibrido 5

Caldaia combinata a condensazione murale e pompa di calore monoblocco

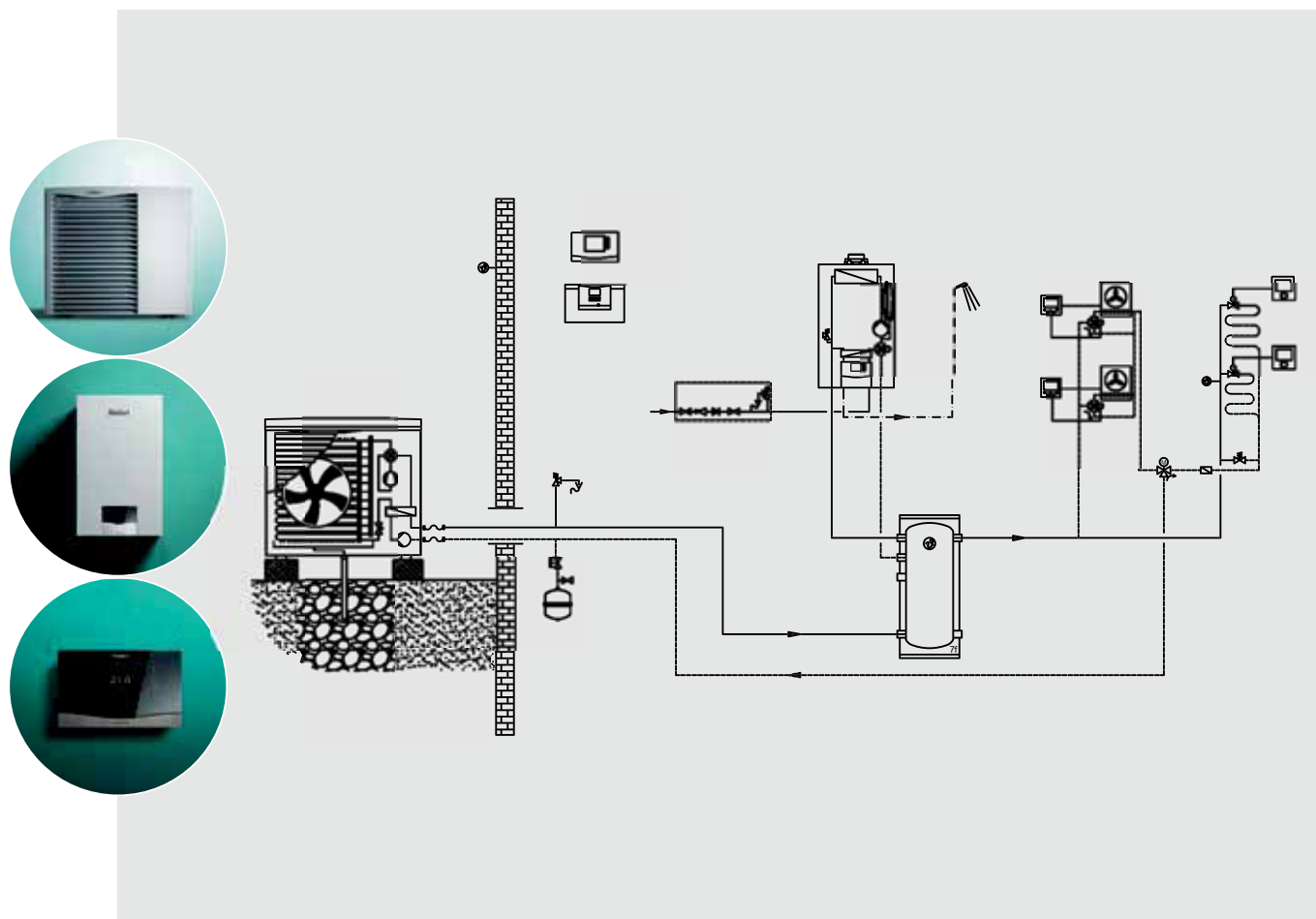

Questo sistema, composto dalla caldaia a condensazione murale ecoTEC plus VMW (30 e 35kW) e dalla pompa di calore aroTHERM monoblocco (5 e 8kW) è la soluzione Vaillant per le ristrutturazioni, in particolare di appartamenti, che sfrutta due diversi tipi di alimentazione: gas naturale ed elettricità.

Queste due unità, integrate a sistema, assicurano riscaldamento, raffrescamento e produzione di acqua calda sanitaria massimizzando comfort sanitario, efficienza energetica e guadagno di spazio nell'abitazione. Tutto con la massima semplicità e rapidità di installazione. La regolazione e la gestione dell'impianto avvengono attraverso la nuova centralina climatica sensoCOMFORT VRC 720, capace di ottimizzare le prestazioni dell'intero sistema.







Modelli, caratteristiche tecniche e codici

Descrizione	Unità	Sistema 5.1	Sistema 5.2	Sistema 5.3	Sistema 5.4
Potenza caldaia (vedi capitolo Murali condensing)	kW	30	35	30	35
Potenza pompa di calore (vedi capitolo Pompe di calore)	kW	5	5	8	8
Produzione acqua calda sanitaria (vedi capitolo Murali condensing)	l/min.	14,5	16,5	14,5	16,5
Articolo		0010040060	0010040061	0010040062	0010040063
Prezzo Euro		7.336,00	7.533,00	8.016,00	8.213,00

N.B.: il codice articolo del Kit, formato dal sistema ibrido sopra descritto, è valido solo per la soluzione idraulica raffigurata.

Visita
la sezione
dedicata



Componente	Sistema 5.1	Sistema 5.2	Sistema 5.3	Sistema 5.4
	aroTHERM VWL 55/3*	aroTHERM VWL 55/3*	aroTHERM VWL 85/3**	aroTHERM VWL 85/3**
Codice Articolo	0010019758	0010019758	0010019759	0010019759
	ecoTEC plus VMW 30 CS/1-5 (H-IT)	ecoTEC plus VMW 35 CS/1-5 (H-IT)	ecoTEC plus VMW 30 CS/1-5 (H-IT)	ecoTEC plus VMW 35 CS/1-5 (H-IT)
Codice Articolo	0010022022	0010022024	0010022022	0010022024
	Accumulo inerziale VP RW 45/2 B	Accumulo inerziale VP RW 45/2 B	Accumulo inerziale VP RW 45/2 B	Accumulo inerziale VP RW 45/2 B
Codice Articolo	0010034126	0010034126	0010034126	0010034126
	Interfaccia VWZ AI	Interfaccia VWZ AI	Interfaccia VWZ AI	Interfaccia VWZ AI
Codice Articolo	0020117049	0020117049	0020117049	0020117049
	Centralina climatica sensoCOMFORT VRC 720	Centralina climatica sensoCOMFORT VRC 720	Centralina climatica sensoCOMFORT VRC 720	Centralina climatica sensoCOMFORT VRC 720
Codice Articolo	0020260913	0020260913	0020260913	0020260913
	Accoppiatore e-bus VR 32/3	Accoppiatore e-bus VR 32/3	Accoppiatore e-bus VR 32/3	Accoppiatore e-bus VR 32/3
Codice Articolo	0020139895	0020139895	0020139895	0020139895
Codice articolo Kit completo	0010040060	0010040061	0010040062	0010040063
Prezzo Euro	7.336,00	7.533,00	8.016,00	8.213,00

N.B. quantità minima di acqua del circuito di riscaldamento * 17l - ** 21l

Accessori consigliati da acquistare separatamente

Articolo	Codice	Prezzo Euro
Adattatore da 1 1/4" a 28mm rame per moduli accessori aroTHERM	0020212636	45,00
Kit idraulico tubi e attacchi VMW	0020192178	43,00
Valvola a 3 vie per gestione circuito riscaldamento/raffrescamento	009462	103,00
Termostato di Sicurezza a contatto	009642	30,00
By-pass idraulico 50-350 mbar	0020059561	108,00
Sifone 1'	000376	10,00

Servizi e incentivi correlati al prodotto





Caldiaie murali condensing

Da interno

ecoTEC exclusive

Modelli VMW Combinati - 35 kW
Modelli VM Solo riscaldamento - 35 kW

ecoTEC plus

Modelli VMW Combinati - 26/30/35 kW
Modelli VMW WiFi con vSMART integrata - 26/30/35 kW
Modelli VMI con bollitore integrato - 26/30/35 kW
Modelli VM Solo riscaldamento - 20/25/30/35 kW

ecoTEC pro

Modelli VMW Combinati - 23/28 kW
Modelli VMW CS Combinati - 23/28 kW
Modelli VMW CM Combinati - 23 kW
Modelli VMW WiFi con vSMART integrata - 23/28 kW

ecoTEC pure

Modelli VMW Combinati - 28 kW

ecoTEC intro

Modelli VMW Combinati - 24/28 kW

Da esterno

ecoBALKON plus

Modelli VMW Combinati - 26 kW
Modelli VM Solo riscaldamento - 26 kW

ecoTEC intro

Modelli VMW Combinati - 24/28 kW

Da incasso

ecoINWALL plus

Modelli VMW Combinati - 26 kW
Modelli VM Solo riscaldamento - 26 kW

ecoTEC intro

Modelli VMW Combinati - 24/28 kW

N.B.: le potenze sono riferite al valore di produzione acs



ecoTEC exclusive

La più efficiente, ecologica e senza compromessi



ecoTEC plus

La più amata per qualità, prestazioni e comfort sanitario



ecoTEC pro

Affidabile e flessibile per le sostituzioni Vaillant su Vaillant



ecoTEC pure

La più semplice che si adatta alle esigenze di tutti



ecoTEC intro

La più compatta e la più leggera



ecoBALKON plus

La più resistente progettata per stare all'esterno



ecoINWALL plus

Così discreta che scompare nel muro

ecoTEC exclusive VMW

Combinata da interno





La più efficiente, connessa, ecologica e senza compromessi

ecoTEC exclusive VMW, caldaia a condensazione combinata a marchio Green iQ, si presenta con un nuovo case e nuove performance che la rendono ancora più eccellente. La caldaia raggiunge il 94% (Etas) di efficienza grazie allo scambiatore ExtraCondens ed è dotata del nuovo gateway VR921, per collegarsi alla rete WiFi di casa consentendo la gestione da remoto. ecoTEC exclusive include la centralina climatica sensoCOMFORT raggiungendo la classe di efficienza A+. Disponibile nella versione a metano, conferma il suo "animo ecologico": costituita da materiale riciclabile all'82%.

- Nuovo sistema di combustione IoniDetect
- Nuovo sistema ADA di auto-bilanciamento pressione gas alimentazione
- Bilanciamento idraulico impianto tramite App
- Modulazione 1:11
- Preriscaldamento con innovativo ExtraCondens
- Vaso espansione 10 litri
- Attacchi idraulici orizzontali

Modelli, caratteristiche tecniche e codici

Modello	Potenza (kW)	Classe ErP	Produzione H ₂ O	H/P/L (mm)	Gas	Codice	Prezzo Euro
VMW 35CF/1-7 CI	3,0 - 30,0 ¹⁾ 3,4 - 32,5 ²⁾ 34,1 ³⁾	 A  A	16,5 (l/min) ⁴⁾	720/382/440	Metano	0010022015	2.954,00

1) Riscaldamento (80/60°C)

2) Riscaldamento (50/30°C)

3) Sanitario

4) ΔT = 30 K

Sistema A+ grazie alla centralina climatica classe VI sensoCOMFORT inclusa

Certificazioni, classi e riconoscimenti



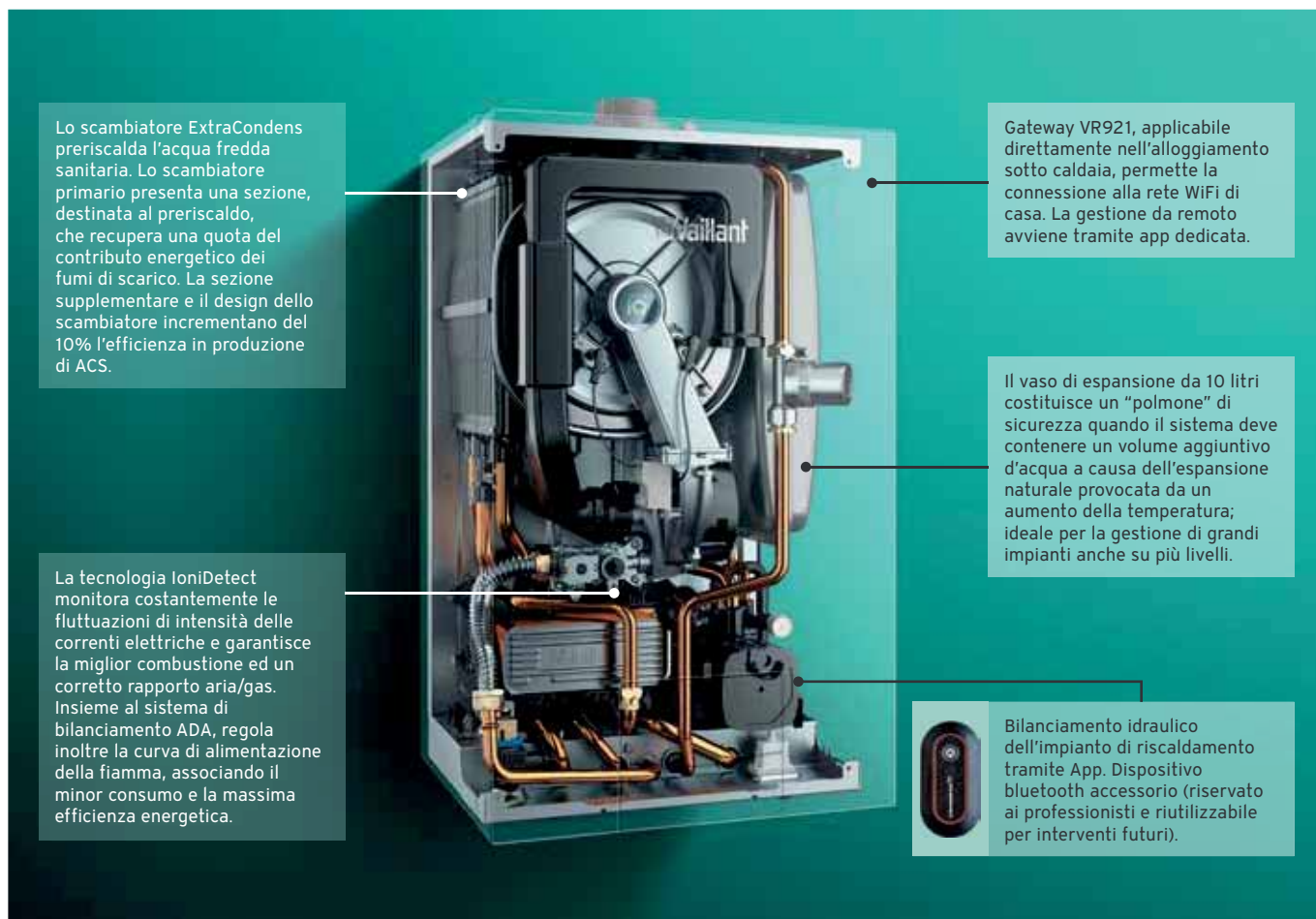

Accessori forniti

Articolo
Rubinetto gas
Rubinetto e riduttore di portata ingresso acqua fredda
Staffa e viti di montaggio a muro
Documentazione e dima di carta
Gateway VR921 per connessione a Internet incluso
Centralina sensoCOMFORT VRC 720 inclusa

Accessori consigliati da acquistare separatamente

Articolo	Quantità	Codice	Prezzo Euro
Tubi e raccordi a muro per riscaldamento e ACS	1	0020192178	39,00
Saracinesche riscaldamento	1	306201	30,00
Sifone 1"	1	000376	10,00
ecoLEVEL pompa evacuazione condensa	1	306287	194,00
Sdoppiatore fumi 80/80mm	1	0020147470	39,00
Dispositivo bluetooth per bilanciamento idraulico impianto di riscaldamento	1	0010025485	145,00

Servizi e incentivi correlati al prodotto



1 ecoTEC exclusive VM

Solo riscaldamento da interno



La più efficiente, connessa, ecologica e senza compromessi con bollitore

ecoTEC exclusive VM, caldaia a condensazione solo riscaldamento a marchio Green iQ, si presenta con un nuovo case e nuove performance che la rendono ancora più eccellente offrendo un comfort sanitario senza eguali associata ai nuovi bollitori Vaillant. La caldaia raggiunge il 94% (Etas) di efficienza grazie allo scambiatore ExtraCondens ed è dotata del nuovo gateway VR921, per collegarsi alla rete WiFi di casa consentendo la gestione da remoto. ecoTEC exclusive include la centralina climatica sensoCOMFORT raggiungendo la classe di efficienza A+. Disponibile nella versione a metano con possibilità di regolazione a propano, conferma il suo "animo ecologico": costituita da materiale riciclabile all'82%.

- Nuovo sistema di combustione IoniDetect
- Nuovo sistema ADA di auto-bilanciamento pressione gas alimentazione
- Bilanciamento idraulico impianto tramite App
- Modulazione 1:10
- Vaso espansione 10 litri
- Attacchi idraulici orizzontali

Modelli, caratteristiche tecniche e codici

Modello	Potenza (kW)	Classe ErP	H/P/L (mm)	Gas	Codice	Prezzo Euro
VM 35CS/1-7 CI	3,5 - 34,1 ¹⁾ 3,8 - 36,9 ²⁾	 A	720/348/440	Metano ^{A)}	0010022014	2.785,00

1) Riscaldamento (80/60°C)

2) Riscaldamento (50/30°C)

A) Regolabile a propano

Sistema A+ grazie alla centralina climatica classe VI sensoCOMFORT inclusa

Certificazioni, classi e riconoscimenti



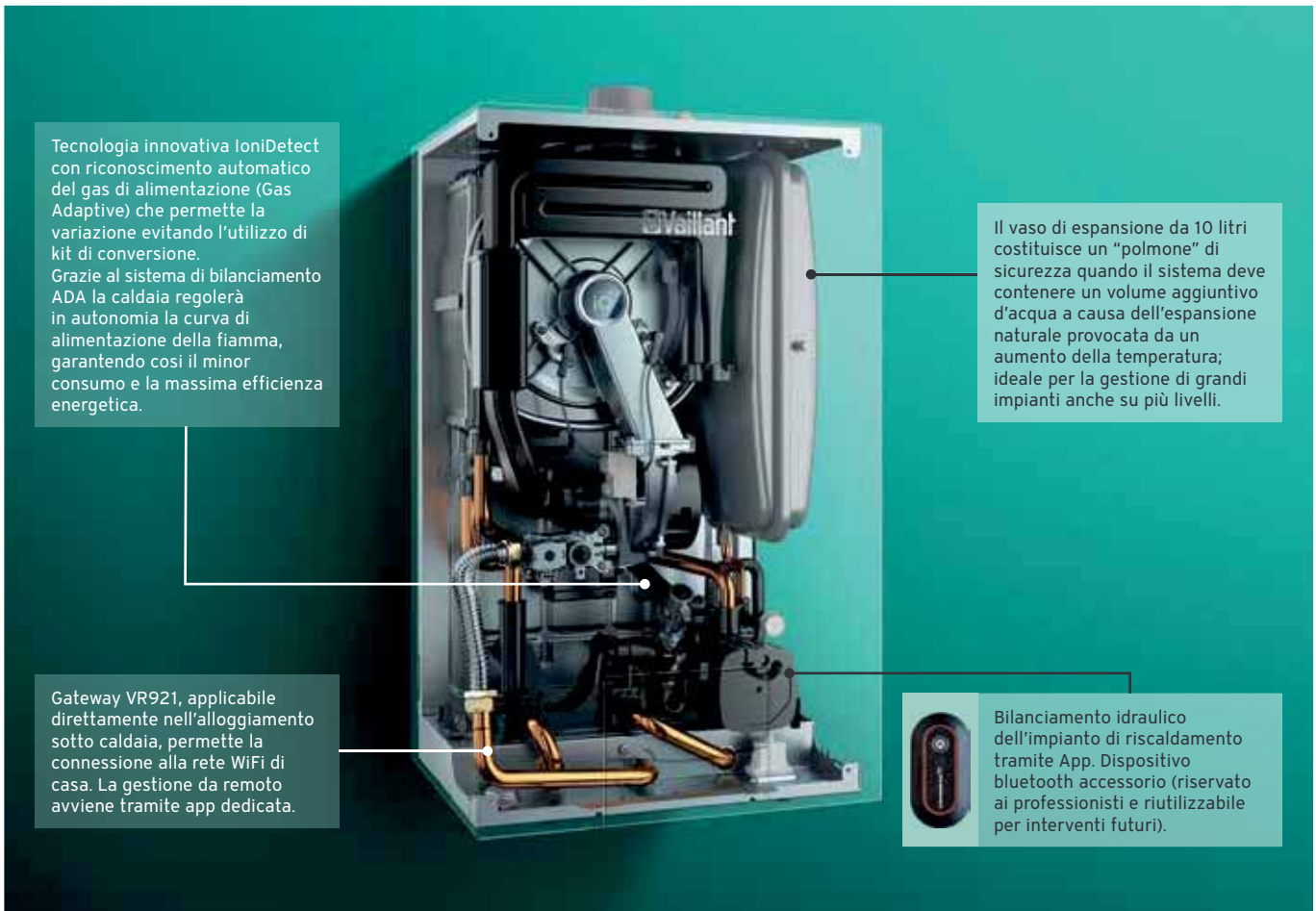

Tecnologia innovativa IoniDetect con riconoscimento automatico del gas di alimentazione (Gas Adaptive) che permette la variazione evitando l'utilizzo di kit di conversione. Grazie al sistema di bilanciamento ADA la caldaia regolerà in autonomia la curva di alimentazione della fiamma, garantendo così il minor consumo e la massima efficienza energetica.

Il vaso di espansione da 10 litri costituisce un "polmone" di sicurezza quando il sistema deve contenere un volume aggiuntivo d'acqua a causa dell'espansione naturale provocata da un aumento della temperatura; ideale per la gestione di grandi impianti anche su più livelli.

Gateway VR921, applicabile direttamente nell'alloggiamento sotto caldaia, permette la connessione alla rete WiFi di casa. La gestione da remoto avviene tramite app dedicata.

Bilanciamento idraulico dell'impianto di riscaldamento tramite App. Dispositivo bluetooth accessorio (riservato ai professionisti e riutilizzabile per interventi futuri).

Accessori forniti

Articolo
Rubinetto gas
Rubinetto e riduttore di portata ingresso acqua fredda
Staffa e viti di montaggio a muro
Documentazione e dima di carta
Gateway VR921 per connessione a Internet incluso
Centralina sensoCOMFORT VRC 720 inclusa

Accessori consigliati da acquistare separatamente

Articolo	Quantità	Codice	Prezzo Euro
Tubi e raccordi a muro per riscaldamento e ACS	1	0020218552	34,00
Saracinesche riscaldamento	1	306201	30,00
Sifone 1"	1	000376	10,00
ecoLEVEL pompa evacuazione condensa	1	306287	194,00
Sdoppiatore fumi 80/80mm	1	0020147470	39,00
Dispositivo bluetooth per bilanciamento idraulico impianto di riscaldamento	1	0010025485	145,00

Servizi e incentivi correlati al prodotto

Più **unico** Che **Bonus!**



ecoTEC plus VMW

Combinata da interno





La più amata per qualità, prestazioni e comfort sanitario

ecoTEC plus VMW è la regina della gamma plus. Rinnovata esternamente e innovata internamente, unisce massimo comfort, efficienza ed estetica. I modelli della gamma presentano un'efficienza $\eta_{as} = 94\%$. Le nuove taglie, da 26, 30 e 35 kW, mantengono le dimensioni di 72cm altezza, 44cm di larghezza e 35cm di profondità, apparendo però più compatte. Tecnicamente le innovazioni riguardano: il nuovo blocco termoidraulico, la tecnologia IoniDetect e il sensore di temperatura dell'acqua sanitaria, tutto per garantire il miglior comfort sanitario di sempre; come la nuova funzione "soaping" che assicura la stessa temperatura dell'acqua per tre minuti anche se si chiude il rubinetto: docce calde, serene e senza inutili sprechi. Design rivisitato e nuove linee anche per nuova e intuitiva interfaccia touch-screen con «messaggi parlanti» che aiutano il cliente ad ottenere il massimo comfort nel modo più semplice possibile.

- Nuovo sistema di combustione IoniDetect
- Nuovo sistema ADA di auto-bilanciamento pressione gas alimentazione
- Modulazione 1:9
- Preriscaldamento ACS AquaComfort
- Vaso espansione 10 litri
- Attacchi idraulici orizzontali

Modelli, caratteristiche tecniche e codici

Modello	Potenza (kW)	Classe ErP	Produzione H ₂ O	H/P/L (mm)	Gas	Codice	Prezzo Euro
VMW 26 CS/1-5	3,0 - 25,0 ¹⁾ 3,4 - 27,0 ²⁾ 26,0 ³⁾		12,6 (l/min) ⁴⁾	720/348/440	Metano ^{A)}	0010022020	2.355,00
VMW 30 CS/1-5	3,5 - 30,0 ¹⁾ 3,8 - 32,5 ²⁾ 30,0 ³⁾		14,5 (l/min) ⁴⁾	720/348/440	Metano ^{A)}	0010022022	2.474,00
VMW 35 CS/1-5	4,0 - 34,1 ¹⁾ 4,3 - 36,9 ²⁾ 34,0 ³⁾		16,5 (l/min) ⁴⁾	720/348/440	Metano ^{A)}	0010022024	2.674,00

1) Riscaldamento (80/60°C)

2) Riscaldamento (50/30°C)

3) Sanitario

4) $\Delta T = 30 K$

A) Regolabile a propano

Certificazioni, classi e riconoscimenti



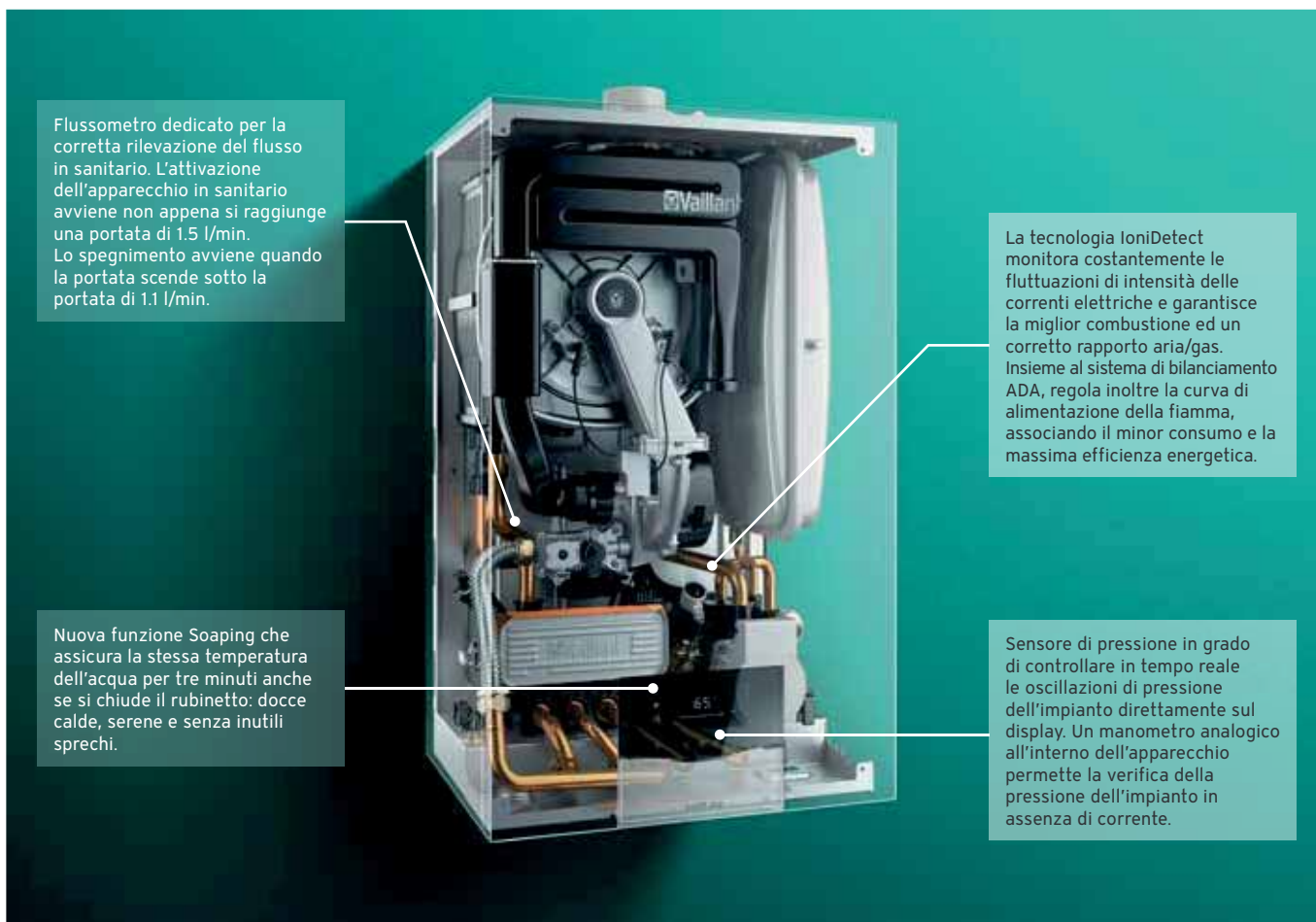

Flussometro dedicato per la corretta rilevazione del flusso in sanitario. L'attivazione dell'apparecchio in sanitario avviene non appena si raggiunge una portata di 1.5 l/min. Lo spegnimento avviene quando la portata scende sotto la portata di 1.1 l/min.

La tecnologia IoniDetect monitora costantemente le fluttuazioni di intensità delle correnti elettriche e garantisce la miglior combustione ed un corretto rapporto aria/gas. Insieme al sistema di bilanciamento ADA, regola inoltre la curva di alimentazione della fiamma, associando il minor consumo e la massima efficienza energetica.

Nuova funzione Soaping che assicura la stessa temperatura dell'acqua per tre minuti anche se si chiude il rubinetto: docce calde, serene e senza inutili sprechi.

Sensore di pressione in grado di controllare in tempo reale le oscillazioni di pressione dell'impianto direttamente sul display. Un manometro analogico all'interno dell'apparecchio permette la verifica della pressione dell'impianto in assenza di corrente.

Accessori forniti

Articolo
Rubinetto gas
Rubinetto e riduttore di portata ingresso acqua fredda
Staffa e viti di montaggio a muro
Documentazione e dima di carta

Accessori consigliati da acquistare separatamente

Articolo	Quantità	Codice	Prezzo Euro
Tubi e raccordi a muro per riscaldamento e ACS	1	0020192178	39,00
Saracinesche riscaldamento	1	306201	30,00
Sifone 1"	1	000376	10,00
ecoLEVEL pompa evacuazione condensa	1	306287	194,00
sensoCOMFORT 720 centralina con sonda esterna	1	0020260913	246,00
Sdoppiatore fumi 80/80mm	1	0020147470	39,00

Servizi e incentivi correlati al prodotto



1 ecoTEC plus VMW + vSMART WiFi

Combinata da interno









La qualità di ecoTEC plus in classe A+ e in connessione WiFi

ecoTEC plus+ abbinata con vSMART WiFi unisce le performance della caldaia più amata alla comodità della smart connectivity. Grazie alla sua App gratuita infatti, vSMART rappresenta un nuovo approccio all'home efficiency, trasformando smartphone o tablet in sistemi di controllo a distanza e permettendo di controllare e regolare ecoTEC plus in qualsiasi momento, da qualunque luogo, in modo rapido e intuitivo. Inoltre ecoTEC plus + vSMART abbinati sono in grado di raggiungere l'efficienza energetica di sistema certificata A+.

- Nuovo sistema di combustione IoniDetect
- Nuovo sistema ADA di auto-bilanciamento pressione gas alimentazione
- Modulazione 1:9
- Preriscaldamento ACS AquaComfort
- Vaso espansione 10 litri
- Attacchi idraulici orizzontali

Modelli, caratteristiche tecniche e codici

Modello	Potenza (kW)	Classe ErP	Produzione H ₂ O	H/P/L (mm)	Gas	Codice	Prezzo Euro
VMW 26 CS/1-5 cfi WiFi	3,0 - 25,0 ¹⁾ 3,4 - 27,0 ²⁾ 26,0 ³⁾	 A  A	12,6 (l/min) ⁴⁾	720/348/440	Metano ^{A)}	0010022021	2.514,00
VMW 30 CS/1-5 cfi WiFi	3,5 - 30,0 ¹⁾ 3,8 - 32,5 ²⁾ 30,0 ³⁾	 A  A	14,5 (l/min) ⁴⁾	720/348/440	Metano ^{A)}	0010022023	2.624,00
VMW 35 CS/1-5 cfi WiFi	4,0 - 34,1 ¹⁾ 4,3 - 36,9 ²⁾ 34,0 ³⁾	 A  A	16,5 (l/min) ⁴⁾	720/348/440	Metano ^{A)}	0010022025	2.812,00

1) Riscaldamento (80/60°C)

2) Riscaldamento (50/30°C)

3) Sanitario

4) ΔT = 30 K

A) Regolabile a propano

Sistema A+ grazie alla centralina climatica classe VI vSMART inclusa

Certificazioni, classi e riconoscimenti





Accessori forniti

Articolo
Rubinetto gas
Rubinetto e riduttore di portata ingresso acqua fredda
Staffa e viti di montaggio a muro
Documentazione e dima di carta
Gateway di connessione a Internet con sonda esterna geolocalizzata

Accessori consigliati da acquistare separatamente

Articolo	Quantità	Codice	Prezzo Euro
Tubi e raccordi a muro per riscaldamento e ACS	1	0020192178	39,00
Saracinesche riscaldamento	1	306201	30,00
Sifone 1"	1	000376	10,00
ecoLEVEL pompa evacuazione condensa	1	306287	194,00
Sdoppiatore fumi 80/80mm	1	0020147470	39,00

Servizi e incentivi correlati al prodotto



ecoTEC plus VMI

Combinata da interno









Sempre ecoTEC plus ma con una riserva di acqua calda in più

La nuova ecoTEC plus nella versione con bollitore integrato si arricchisce di una nuova taglia: 26 kW. Equipaggiate con il bollitore ad accumulo actoSTOR CL 20 S, questi modelli risultano perfetti in caso di mancanza di spazio o quando si ha la necessità di avere una riserva d'acqua per prelievi anche contemporanei fornendo un volume di acqua aggiuntivo di ben 20 litri. Il bollitore a stratificazione garantisce un'elevata portata di ACS senza sbalzi di temperatura, ed è installabile facilmente e con assoluta rapidità direttamente fra il muro e la caldaia.

- Nuovo sistema di combustione IoniDetect
- Nuovo sistema ADA di auto-bilanciamento pressione gas alimentazione
- Modulazione 1:9
- Bollitore da 20l a stratificazione
- Preriscaldamento ACS AquaComfort
- Vaso espansione 10 litri
- Attacchi idraulici orizzontali

Modelli, caratteristiche tecniche e codici

Modello	Potenza (kW)	Classe ErP	Produzione H ₂ O	H/P/L (mm)	Gas	Codice	Prezzo Euro
VMI 26 CS/1-5	3,0 - 25,0 ¹⁾ 3,4 - 27,0 ²⁾ 26,0 ³⁾	 A  A	165 (l/10min) ⁴⁾	720/546/440	Metano ^{A)}	0010025186	2.481,00
VMI 30 CS/1-5	3,5 - 30,0 ¹⁾ 3,8 - 32,5 ²⁾ 30,0 ³⁾	 A  A	180 (l/10min) ⁴⁾	720/546/440	Metano ^{A)}	0010025187	2.691,00
VMI 35 CS/1-5	4,0 - 34,1 ¹⁾ 4,3 - 36,9 ²⁾ 34,0 ³⁾	 A  A	199 (l/10min) ⁴⁾	720/546/440	Metano ^{A)}	0010025188	2.899,00

1) Riscaldamento (80/60°C)

2) Riscaldamento (50/30°C)

3) Sanitario

4) ΔT = 30 K

A) Regolabile a propano

Certificazioni, classi e riconoscimenti



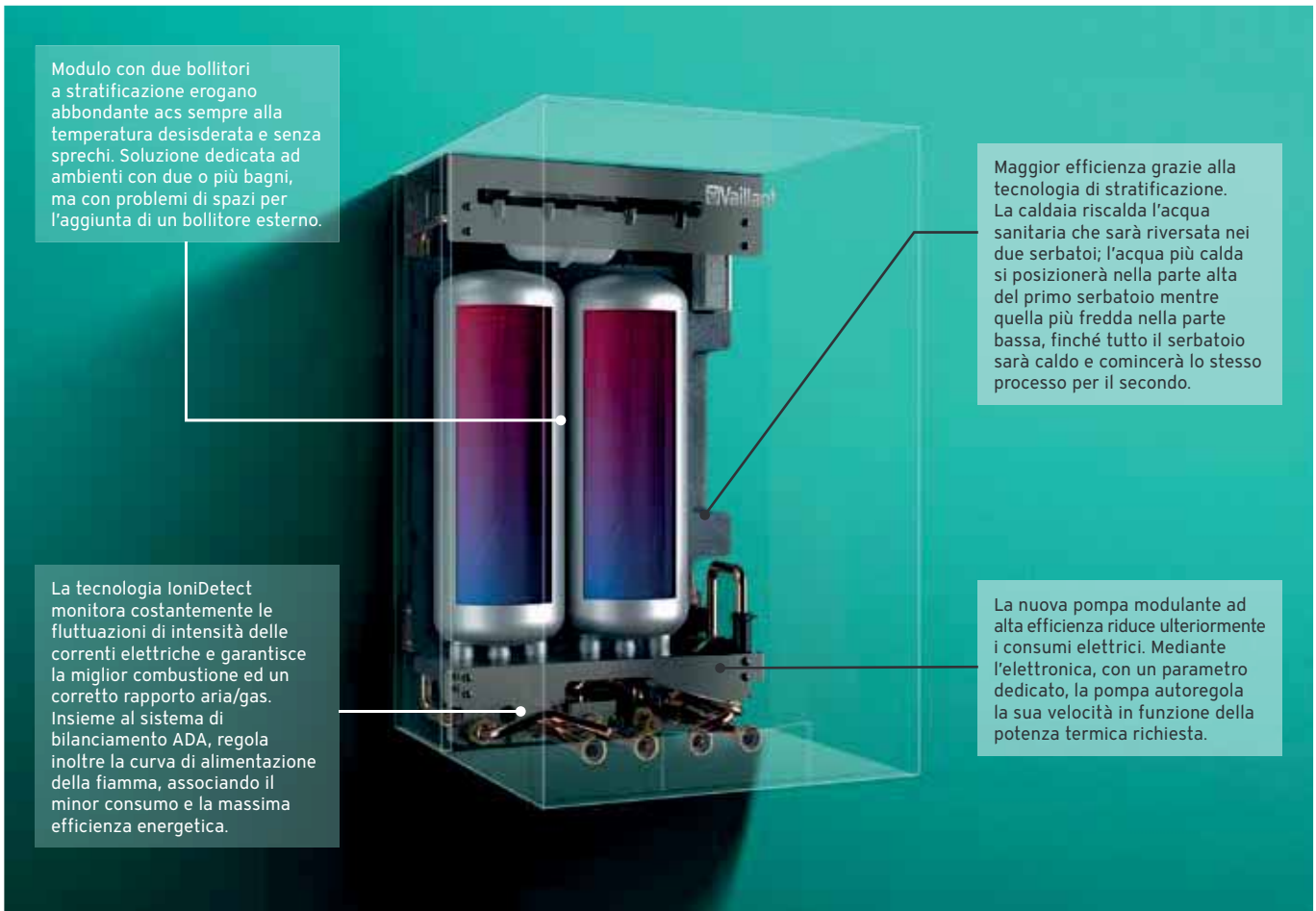

Modulo con due bollitori a stratificazione erogano abbondante acs sempre alla temperatura desiderata e senza sprechi. Soluzione dedicata ad ambienti con due o più bagni, ma con problemi di spazi per l'aggiunta di un bollitore esterno.

Maggior efficienza grazie alla tecnologia di stratificazione. La caldaia riscalda l'acqua sanitaria che sarà riversata nei due serbatoi; l'acqua più calda si posizionerà nella parte alta del primo serbatoio mentre quella più fredda nella parte bassa, finché tutto il serbatoio sarà caldo e comincerà lo stesso processo per il secondo.

La tecnologia IoniDetect monitora costantemente le fluttuazioni di intensità delle correnti elettriche e garantisce la miglior combustione ed un corretto rapporto aria/gas. Insieme al sistema di bilanciamento ADA, regola inoltre la curva di alimentazione della fiamma, associando il minor consumo e la massima efficienza energetica.

La nuova pompa modulante ad alta efficienza riduce ulteriormente i consumi elettrici. Mediante l'elettronica, con un parametro dedicato, la pompa autoregola la sua velocità in funzione della potenza termica richiesta.

Accessori forniti

Articolo
Rubinetto gas
Rubinetto e riduttore di portata ingresso acqua fredda
Staffa e viti di montaggio a muro
Documentazione e dima di carta

Accessori consigliati da acquistare separatamente

Articolo	Quantità	Codice	Prezzo Euro
Tubi e raccordi a muro per riscaldamento e ACS	1	0020192178	39,00
Saracinesche riscaldamento	1	306201	30,00
Sifone 1"	1	000376	10,00
ecoLEVEL pompa evacuazione condensa	1	306287	194,00
sensoCOMFORT 720 centralina con sonda esterna	1	0020260913	246,00
Sdoppiatore fumi 80/80mm	1	0020147470	39,00
Kit tubi flessibili per riscaldamento e ACS (in caso di sostituzione con dima non Vaillant)	1	0020202038	54,00

Servizi e incentivi correlati al prodotto



ecoTEC plus VM

Solo riscaldamento da interno







La qualità di ecoTEC plus e un comfort sanitario senza pari

La nuova ecoTEC plus VM è votata al miglior comfort sanitario quando le richieste d'acqua sono considerevoli e simultanee. In abbinamento ad i bollitori esterni di diverse capienze eco TEC plus solo riscaldamento fornisce tutta l'acqua che si desidera avere, sempre e alla stessa temperatura. I modelli della gamma presentano un'efficienza $\eta_{as} = 94\%$. Le nuove taglie, da 20-25-30-35 kW, mantengono le dimensioni di 72cm altezza, 44cm di larghezza e 35cm di profondità, apparendo però più compatte. Tecnicamente le innovazioni riguardano: il nuovo blocco termoidraulico, rinnovato nel design e migliorato nelle performance, la tecnologia IoniDetect per un controllo puntuale del gas impiegato.

- Nuovo sistema di combustione IoniDetect
- Nuovo sistema ADA di auto-bilanciamento pressione gas alimentazione
- Modulazione 1:9
- Preriscaldamento ACS AquaComfort
- Vaso espansione 10 litri
- Attacchi idraulici orizzontali

Modelli, caratteristiche tecniche e codici

Modello	Potenza (kW)	Classe ErP	H/P/L (mm)	Gas	Codice	Prezzo Euro
VM 20 CS/1-5	3,0 - 20,0 ¹⁾ 3,4 - 21,6 ²⁾	 A	720/348/440	Metano ^{A)}	0010022016	2.063,00
VM 25 CS/1-5	3,5 - 25,0 ¹⁾ 3,4 - 27,0 ²⁾	 A	720/348/440	Metano ^{A)}	0010022017	2.229,00
VM 30 CS/1-5	3,5 - 30,0 ¹⁾ 3,8 - 32,5 ²⁾	 A	720/348/440	Metano ^{A)}	0010022018	2.340,00
VM 35 CS/1-5	4,0 - 34,1 ¹⁾ 4,3 - 36,9 ²⁾	 A	720/348/440	Metano ^{A)}	0010022019	2.509,00

1) Riscaldamento (80/60°C)

2) Riscaldamento (50/30°C)

A) Regolabile a propano

Certificazioni, classi e riconoscimenti



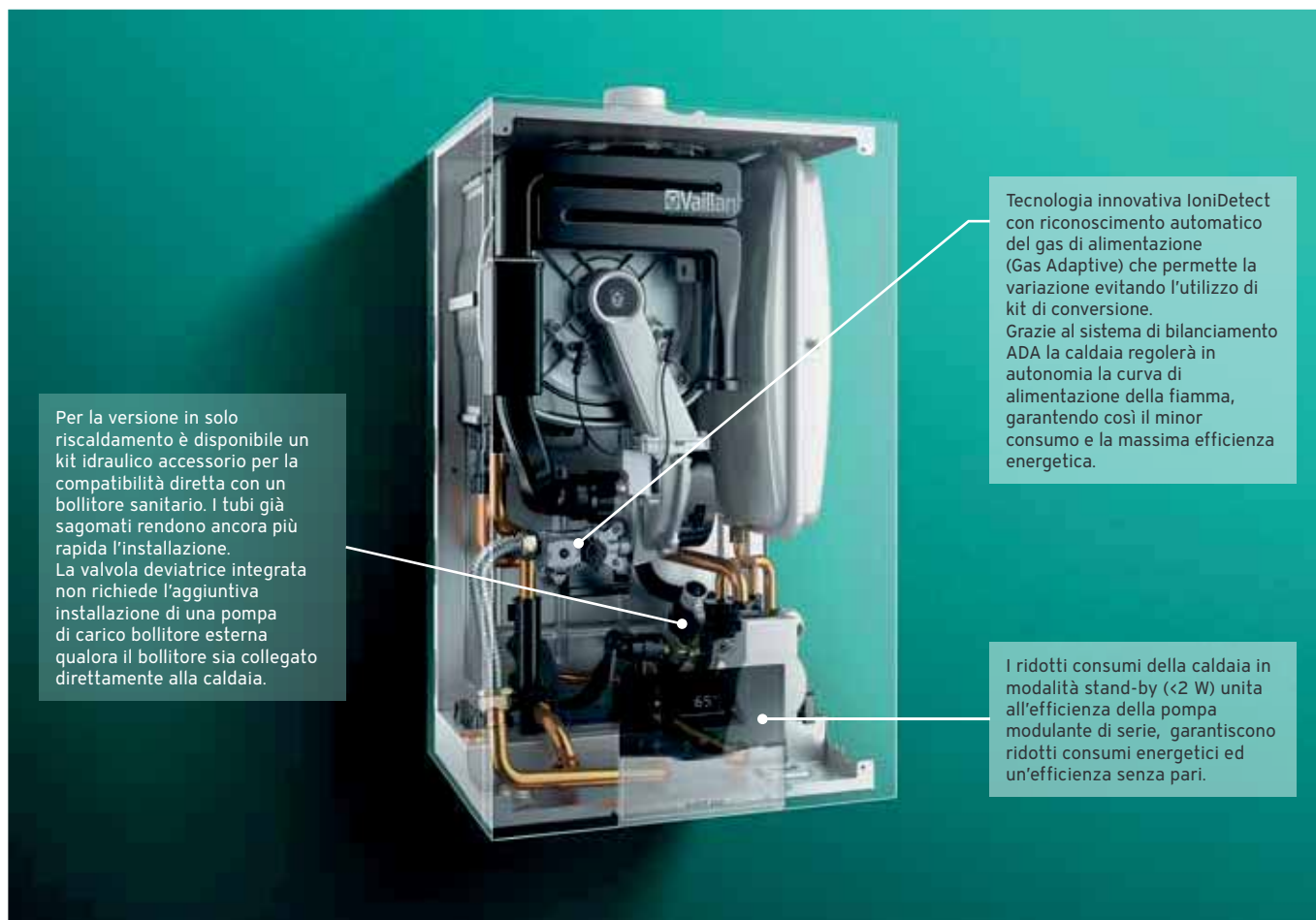

Per la versione in solo riscaldamento è disponibile un kit idraulico accessorio per la compatibilità diretta con un bollitore sanitario. I tubi già sagomati rendono ancora più rapida l'installazione. La valvola deviatrice integrata non richiede l'aggiuntiva installazione di una pompa di carico bollitore esterna qualora il bollitore sia collegato direttamente alla caldaia.

Tecnologia innovativa IoniDetect con riconoscimento automatico del gas di alimentazione (Gas Adaptive) che permette la variazione evitando l'utilizzo di kit di conversione. Grazie al sistema di bilanciamento ADA la caldaia regolerà in autonomia la curva di alimentazione della fiamma, garantendo così il minor consumo e la massima efficienza energetica.

I ridotti consumi della caldaia in modalità stand-by (<2 W) unita all'efficienza della pompa modulante di serie, garantiscono ridotti consumi energetici ed un'efficienza senza pari.

Accessori forniti

Articolo
Rubinetto gas
Rubinetto e riduttore di portata ingresso acqua fredda
Staffa e viti di montaggio a muro
Documentazione e dima di carta

Accessori consigliati da acquistare separatamente

Articolo	Quantità	Codice	Prezzo Euro
Tubi e raccordi a muro per riscaldamento e ACS	1	0020218552	34,00
Saracinesche riscaldamento	1	306201	30,00
Sifone 1"	1	000376	10,00
ecoLEVEL pompa evacuazione condensa	1	306287	194,00
sensoCOMFORT 720 centralina con sonda esterna	1	0020260913	246,00
Sdoppiatore fumi 80/80mm	1	0020147470	43,00

Servizi e incentivi correlati al prodotto



1 ecoTEC pro VMW

Combinata da interno







La caldaia affidabile e flessibile per le sostituzioni Vaillant su Vaillant

ecoTEC pro è la caldaia ideale per le sostituzioni Vaillant su Vaillant: l'installazione è semplice e rapida così come la regolazione dei parametri di funzionamento. ecoTEC pro è la scelta giusta anche per la sostituzione di caldaie in complessi multifamiliari o per le installazioni più complicate perchè mette a disposizione una gamma di prodotti indicati per la fumisteria oltre a molteplici opzioni per quanto riguarda l'accessoristica dedicata alla caldaia. ecoTEC pro è una caldaia affidabile e solida ed è garanzia di un sicuro comfort idrotermosanitario.

- Scambiatore in acciaio inox
- Sistema combustione pneumatica
- Attacchi idraulici orizzontali
- Modulazione 1:5
- Preriscaldamento acs
- Vaso espansione 10 litri
- Installabile all'esterno fino a -5°C

Modelli, caratteristiche tecniche e codici

Modello	Potenza (kW)	Classe ErP	Produzione H ₂ O	H/P/L (mm)	Gas	Codice	Prezzo Euro
VMW 236/5-3 +	5,2 - 23,5 ¹⁾ 5,7 - 24,0 ²⁾ 23,0 ³⁾	 A  A	11,0 (l/min) ⁴⁾	720/338/440	Metano ^{A)}	0010021995	1.50500
VMW 286/5-3 +	6,2 - 24,0 ¹⁾ 6,9 - 25,5 ²⁾ 28,0 ³⁾	 A  A	13,4 (l/min) ⁴⁾	720/338/440	Metano ^{A)}	0010021996	1.662,00

1) Riscaldamento (80/60°C)

2) Riscaldamento (50/30°C)

3) Sanitario

4) ΔT = 30 K

A) Kit trasf. da metano a propano o aria propanata codice 0020160884

Certificazioni, classi e riconoscimenti



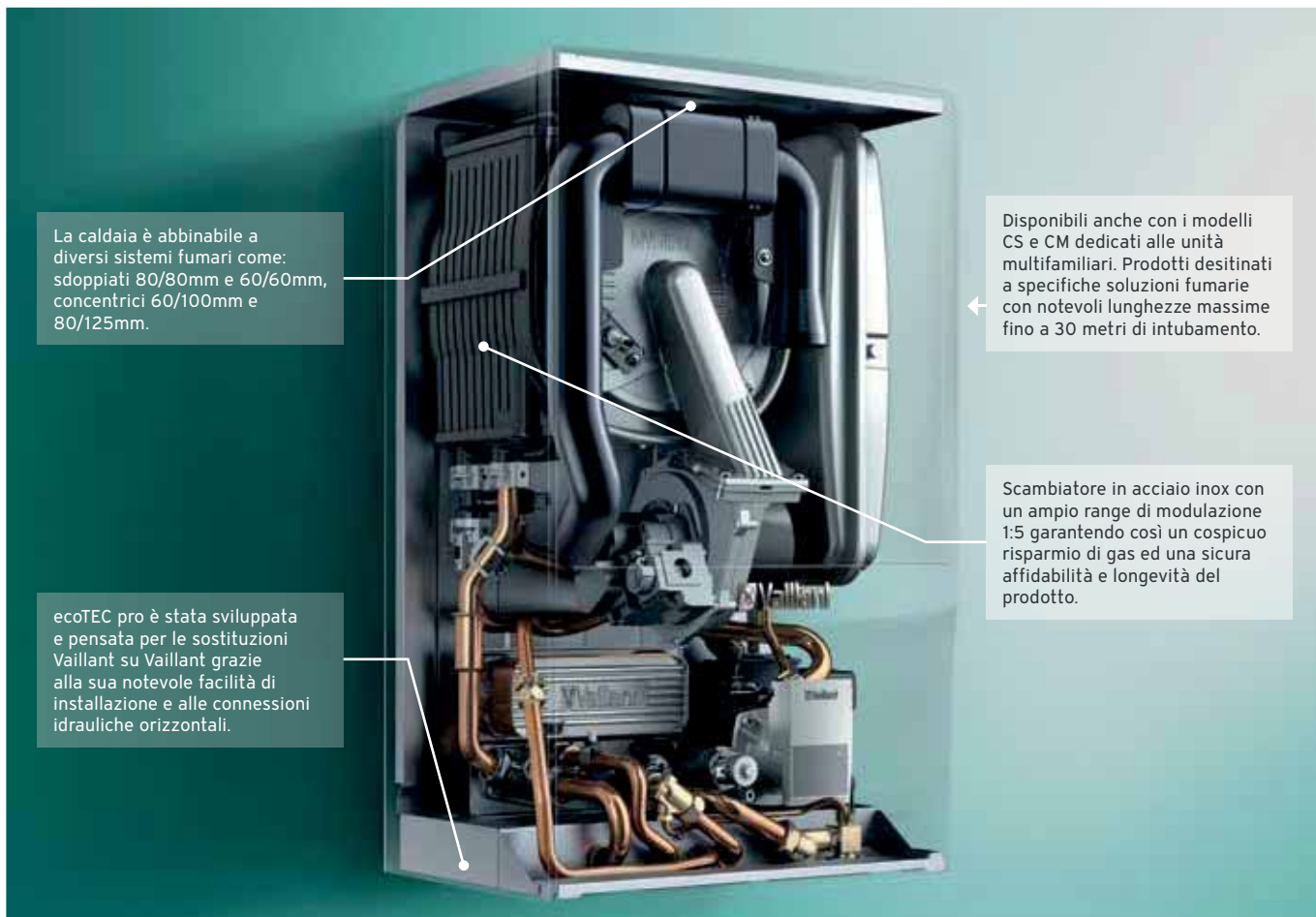

La caldaia è abbinabile a diversi sistemi fumari come: sdoppiati 80/80mm e 60/60mm, concentrici 60/100mm e 80/125mm.

Disponibili anche con i modelli CS e CM dedicati alle unità multifamiliari. Prodotti desinati a specifiche soluzioni fumarie con notevoli lunghezze massime fino a 30 metri di intubamento.

ecoTEC pro è stata sviluppata e pensata per le sostituzioni Vaillant su Vaillant grazie alla sua notevole facilità di installazione e alle connessioni idrauliche orizzontali.

Scambiatore in acciaio inox con un ampio range di modulazione 1:5 garantendo così un cospicuo risparmio di gas ed una sicura affidabilità e longevità del prodotto.

Accessori forniti

Articolo
Rubinetto gas
Rubinetto e riduttore di portata ingresso acqua fredda
Staffa e viti di montaggio a muro
Documentazione e dima di carta

Accessori consigliati da acquistare separatamente

Articolo	Quantità	Codice	Prezzo Euro
Tubi e raccordi a muro per riscaldamento e ACS	1	0020192178	43,00
Saracinesche riscaldamento	1	306201	30,00
Sifone a muro 1"	1	000376	10,00
ecoLEVEL pompa evacuazione condensa	1	306287	194,00
multiMATIC 700 centralina con sonda esterna	1	0020171315	216,00
Sdoppiatore fumi 80/80mm	1	0020147470	43,00

Servizi e incentivi correlati al prodotto

**Più unico
Che Bonus!**



ecoTEC pro VMW CM

Combinata da interno

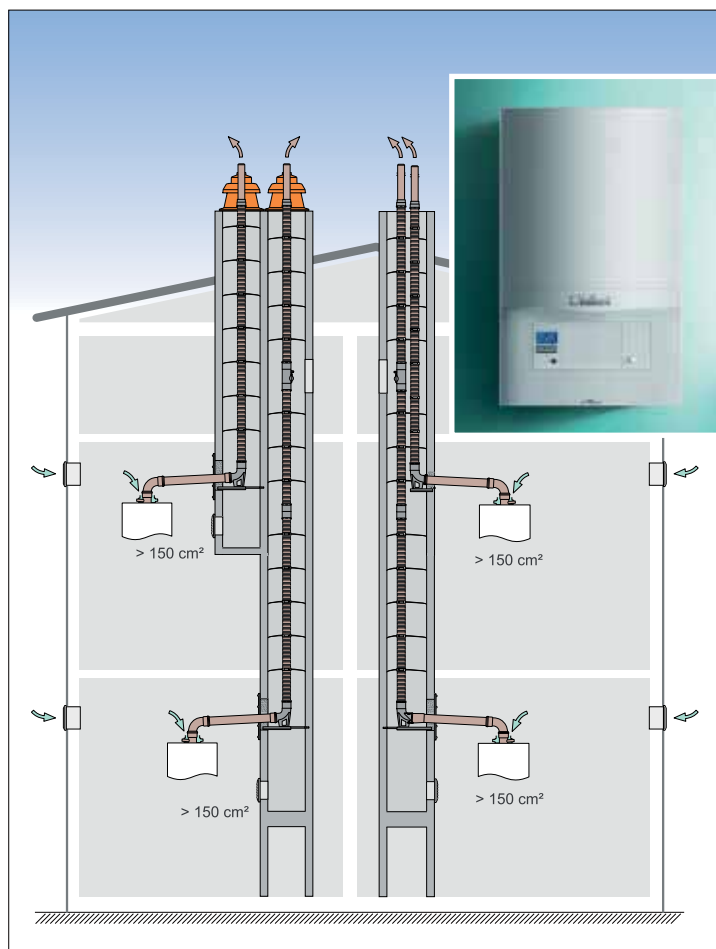



La soluzione perfetta per l'intubamento in canne collettive multiple o singole

La tecnologia pensata per soddisfare le sostituzioni di caldaie che scaricano in una vecchia canna fumaria, con sistema di intubamento multiplo, con diametro DN 50. Questa tecnologia è supportata dal nuovo modello di ecoTEC pro CM che monta al suo interno un ventilatore con prevalenza maggiorata, che può raggiungere distanze di intubamento fino a 30m.

L'elettronica della caldaia regola e monitora automaticamente il valore di prevalenza da fornire al ventilatore al fine di supportare la corretta evacuazione dei fumi di scarico. Questo agevola notevolmente il lavoro dell'installatore che non deve apportare nessuna variazione ai parametri tecnici della caldaia, mantenendo così l'installazione facile e rapida. È possibile intubare scarichi fumi rigidi o flessibili con diametri DN 50.

- Scambiatore in acciaio inox
- Regolazione automatica del ventilatore
- Attacchi idraulici orizzontali
- Modulazione 1:5
- Preriscaldamento acs
- Vaso espansione 10 litri
- Installabile all'esterno fino a -5°C

Modelli, caratteristiche tecniche e codici

Modello	Potenza (kW)	Classe ErP	Produzione H ₂ O	H/P/L (mm)	Gas	Codice	Prezzo Euro
VMW 236/5-3 + CM (H-IT)	5,2 - 23,5 ¹⁾ 5,7 - 24,0 ²⁾ 23,0 ³⁾	 A  A	11,0 (l/min) ⁴⁾	720/338/440	Metano	0010024791	1.528,00

1) Riscaldamento (80/60°C)

2) Riscaldamento (50/30°C)

3) Sanitario

4) ΔT = 30 K

Certificazioni, classi e riconoscimenti



Servizi e incentivi correlati al prodotto



Più **unico**
Che **Bonus!**



ecoTEC pro VMW CS

Combinata da interno

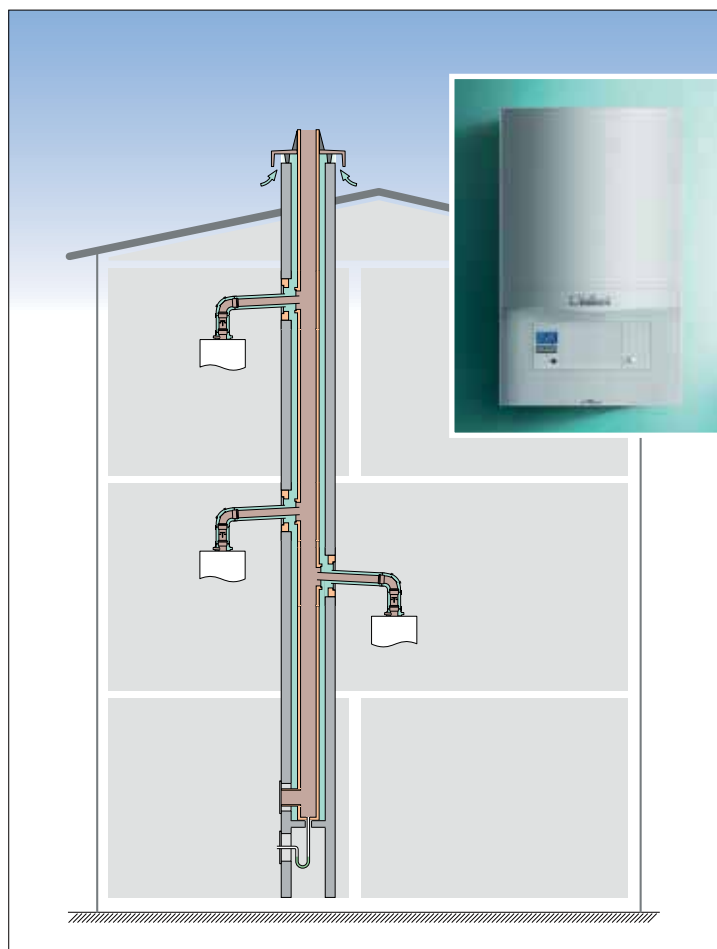

La soluzione ideale per lo scarico in canne collettive singole

La tecnologia pensata per soddisfare le sostituzioni di caldaie che scaricano in una vecchia canna fumaria, con sistema di intubamento singolo. I modelli ecoTEC pro CS sono dotati di un kit dedicato, incluso nella fornitura, composto da valvola non ritorno fumi, curva 87° e tratto rigido 80/125mm per allacciarsi ad una canna fumaria collettiva singola.

- Scambiatore in acciaio inox
- Sistema combustione pneumatica
- Attacchi idraulici orizzontali
- Modulazione 1:5
- Preriscaldamento acs
- Vaso espansione 10 litri
- Installabile all'esterno fino a -5°C

Modelli, caratteristiche tecniche e codici

Modello	Potenza (kW)	Classe ErP	Produzione H ₂ O	H/P/L (mm)	Gas	Codice	Prezzo Euro
VMW 236/5-3 + CS (H-IT)	5,2 - 23,5 ¹⁾ 5,7 - 24,0 ²⁾ 23,0 ³⁾	🌊 A 🔧 A	11,0 (l/min) ⁴⁾	720/338/440	Metano ^{A)}	0010034554	1.556,00
VMW 286/5-3 + CS (H-IT)	6,2 - 24,0 ¹⁾ 6,9 - 25,5 ²⁾ 28,0 ³⁾	🌊 A 🔧 A	13,4 (l/min) ⁴⁾	720/338/440	Metano ^{A)}	0010034555	1.714,00

1) Riscaldamento (80/60°C) - 2) Riscaldamento (50/30°C) - 3) Sanitario - 4) ΔT = 30 K

A) Kit trasf. da metano a propano o aria propanata codice 0020160884

Certificazioni, classi e riconoscimenti



Servizi e incentivi correlati al prodotto



ecoTEC pro VMW + vSMART WiFi

Combinata da interno







La “caldaia connessa” che ti garantisce la classe A+

Nessun cambiamento estetico è stato apportato alla caldaia, caratterizzata dal consueto stile pulito ed accattivante che caratterizza il marchio; così come rimangono invariati i materiali degli scambiatori, da sempre realizzati in acciaio inox e riconosciuti sul mercato per la loro robustezza e longevità.

Le migliorie tecnologiche hanno innalzato i rendimenti e l'efficienza della combustione, limitando anche le perdite termiche.

Tutto ciò ha permesso di elevare il rendimento a 94%. Grazie al pacchetto con il vSMART WiFi il sistema può ulteriormente aumentare la sua efficienza e portarsi in classe A+.

- Scambiatore in acciaio inox
- Sistema combustione pneumatica
- Attacchi idraulici orizzontali
- Modulazione 1:5
- Preriscaldamento acs
- Connettività integrata
- Vaso espansione 10 litri
- Centralina di termoregolazione in dotazione

Modello	Potenza (kW)	Classe ErP	Produzione H ₂ O	H/P/L (mm)	Gas	Codice	Prezzo Euro
VMW 236/5-3 WiFi +	5,2 - 23,5 ¹⁾ 5,7 - 24,0 ²⁾ 23,0 ³⁾	 A+  A	11,0 (l/min) ⁴⁾	720/338/440	Metano ^{A)}	0020256400	1.726,00
VMW 286/5-3 WiFi +	6,2 - 24,0 ¹⁾ 6,9 - 25,5 ²⁾ 28,0 ³⁾	 A+  A	13,4 (l/min) ⁴⁾	720/338/440	Metano ^{A)}	0020256401	1.878,00

1) Riscaldamento (80/60°C)

2) Riscaldamento (50/30°C)

3) Sanitario

4) ΔT = 30 K

A) Kit trasformazione da metano a propano o aria propanata codice 0020160884

Sistema A+ grazie alla centralina climatica classe VI vSMART inclusa

Certificazioni, classi e riconoscimenti



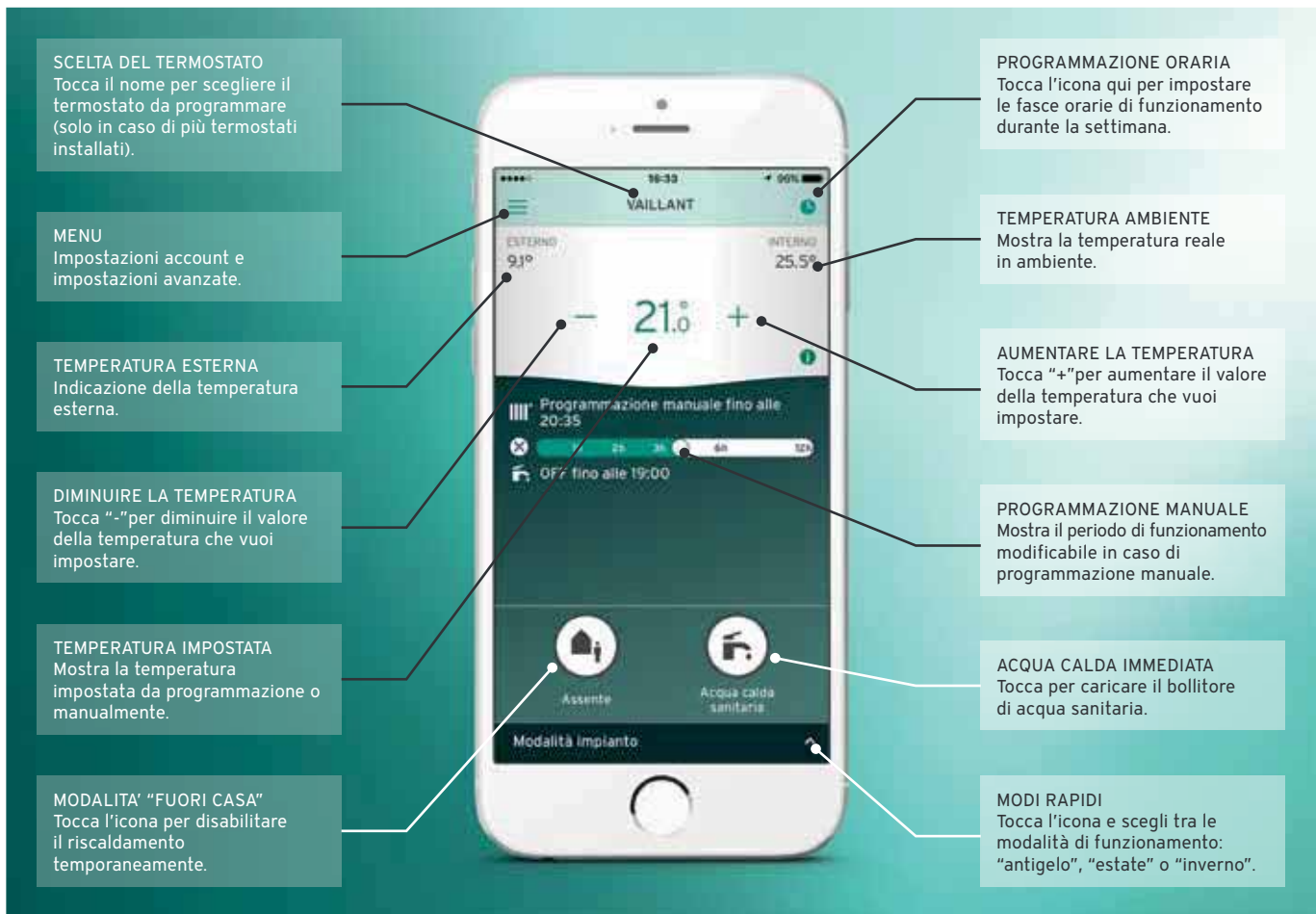

SCELTA DEL TERMOSTATO
Tocca il nome per scegliere il termostato da programmare (solo in caso di più termostati installati).

MENU
Impostazioni account e impostazioni avanzate.

TEMPERATURA ESTERNA
Indicazione della temperatura esterna.

DIMINUIRE LA TEMPERATURA
Tocca "-" per diminuire il valore della temperatura che vuoi impostare.

TEMPERATURA IMPOSTATA
Mostra la temperatura impostata da programmazione o manualmente.

MODALITA' "FUORI CASA"
Tocca l'icona per disabilitare il riscaldamento temporaneamente.

PROGRAMMAZIONE ORARIA
Tocca l'icona qui per impostare le fasce orarie di funzionamento durante la settimana.

TEMPERATURA AMBIENTE
Mostra la temperatura reale in ambiente.

AUMENTARE LA TEMPERATURA
Tocca "+" per aumentare il valore della temperatura che vuoi impostare.

PROGRAMMAZIONE MANUALE
Mostra il periodo di funzionamento modificabile in caso di programmazione manuale.

ACQUA CALDA IMMEDIATA
Tocca per caricare il bollitore di acqua sanitaria.

MODI RAPIDI
Tocca l'icona e scegli tra le modalità di funzionamento: "antigelo", "estate" o "inverno".

Accessori forniti

Articolo
Rubinetto gas
Rubinetto e riduttore di portata ingresso acqua fredda
Staffa e viti di montaggio a muro
Documentazione e dima di carta
Gateway di connessione a Internet con sonda esterna geolocalizzata
Centralina di termoregolazione

Accessori consigliati da acquistare separatamente

Articolo	Quantità	Codice	Prezzo Euro
Tubi e raccordi a muro per riscaldamento e ACS	1	0020192178	43,00
Saracinesche riscaldamento	1	306201	30,00
Sifone a muro 1"	1	000376	10,00
ecoLEVEL pompa evacuazione condensa	1	306287	194,00
Sdoppiatore fumi 80/80mm	1	0020147470	43,00

Servizi e incentivi correlati al prodotto

 **Più unico Che Bonus!**



1 ecoTEC pure VMW

Combinata da interno



La caldaia più semplice che si adatta alle esigenze di tutti

ecoTEC pure rappresenta la soluzione ideale per chiunque voglia passare a Vaillant senza pensieri.



Gli attacchi verticali ne rendono semplice l'installazione.

La qualità Vaillant garantisce bassi consumi e una buona efficienza energetica: la caldaia è in classe A sia in riscaldamento sia in ACS.

Design dalle linee pulite per questa caldaia a condensazione da interno dalle misure standard: 72 cm di altezza, 44 di larghezza e 33 di profondità.

- Scambiatore in acciaio inox
- Sistema combustione pneumatica
- Attacchi idraulici verticali
- Modulazione 1:4
- Produzione acs istantanea
- Vaso espansione 8 litri

Modelli, caratteristiche tecniche e codici

Modello	Potenza (kW)	Classe ErP	Produzione H ₂ O	H/P/L (mm)	Gas	Codice	Prezzo Euro
VMW 246/7-2	7,5 - 24,0 ¹⁾ 8,3 - 26,1 ²⁾ 28,0 ³⁾	 A  A	13,5 (l/min) ⁴⁾	720/335/440	Metano ^{A)}	0010019985	1.327,00

1) Riscaldamento (75/55°C)

2) Riscaldamento (50/30°C)

3) Sanitario

4) ΔT = 30 K

A) Kit trasformazione da metano a propano o aria propanata codice 0020241657

Certificazioni, classi e riconoscimenti



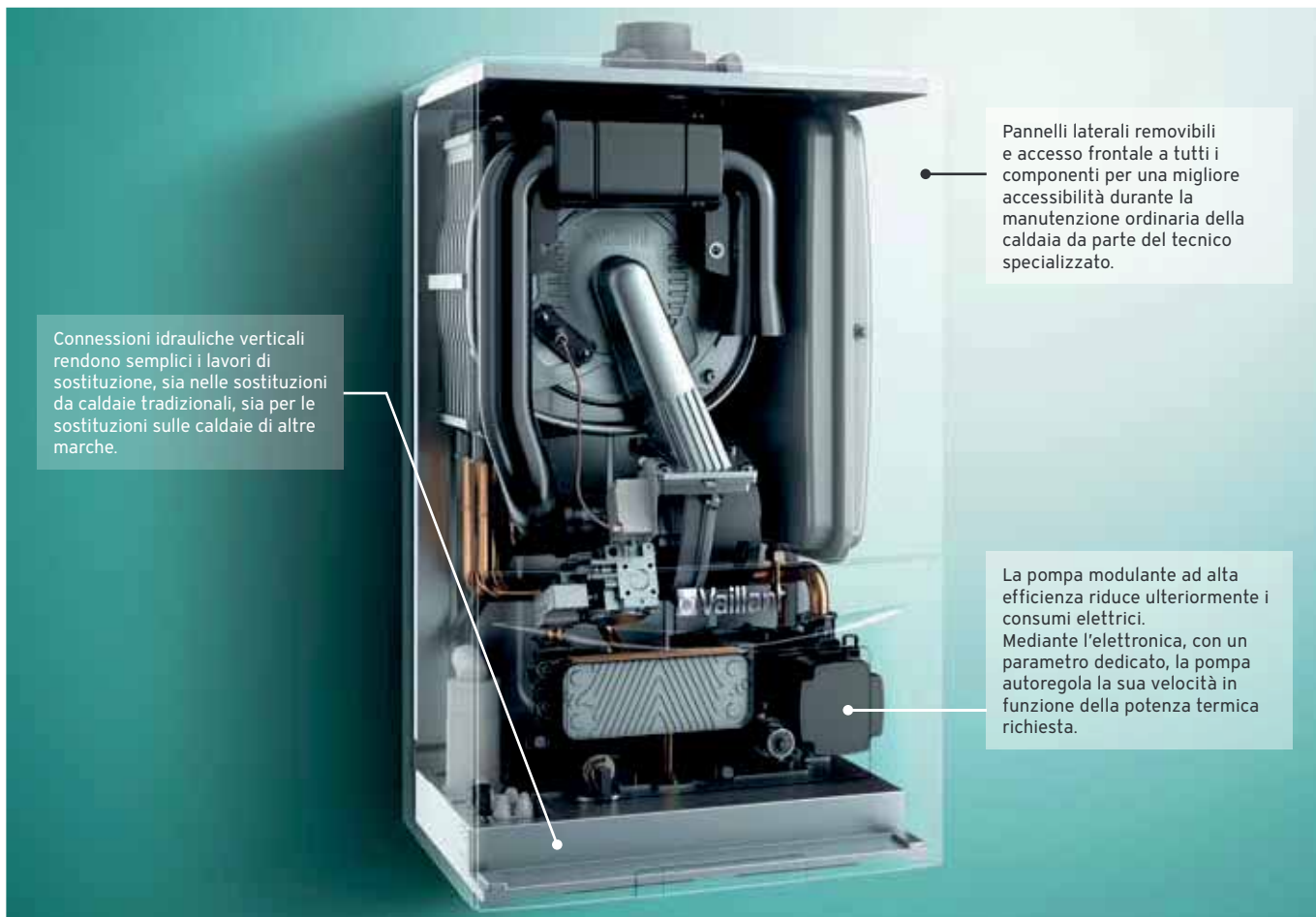

Conessioni idrauliche verticali rendono semplici i lavori di sostituzione, sia nelle sostituzioni da caldaie tradizionali, sia per le sostituzioni sulle caldaie di altre marche.

Pannelli laterali removibili e accesso frontale a tutti i componenti per una migliore accessibilità durante la manutenzione ordinaria della caldaia da parte del tecnico specializzato.

La pompa modulante ad alta efficienza riduce ulteriormente i consumi elettrici. Mediante l'elettronica, con un parametro dedicato, la pompa autoregola la sua velocità in funzione della potenza termica richiesta.

Accessori forniti

Articolo
Staffa e Viti di montaggio a muro
Documentazione e dima di carta

Accessori consigliati da acquistare separatamente

Articolo	Quantità	Codice	Prezzo Euro
Tubi e raccordi a muro con saracinesche per riscaldamento e ACS	1	0020235520	79,00
Sifone a muro 1"	1	000376	10,00
ecoLEVEL pompa evacuazione condensa	1	306287	194,00
calorMATIC 450 centralina climatica con sonda esterna	1	0020124486	176,00
Sdoppiatore fumi 80/80mm	1	0020147470	43,00

Servizi e incentivi correlati al prodotto

**Più unico
Che Bonus!**



1 ecoTEC intro VMW

Combinata da interno

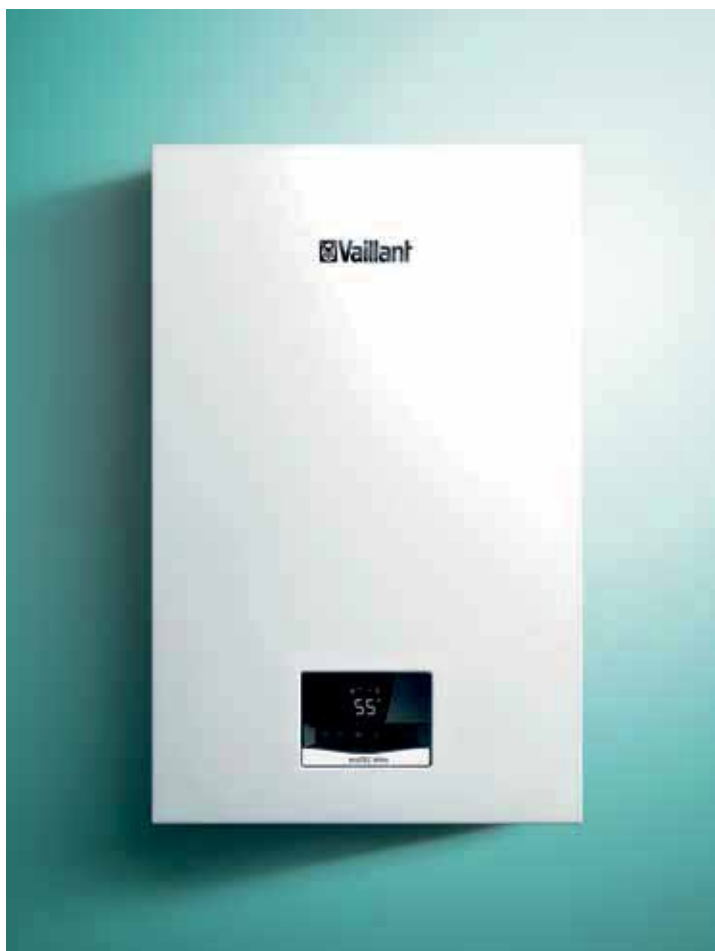

La più compatta e leggera

ecoTEC intro è l'ultima nata in casa Vaillant, nel segmento caldaie a condensazione.

Grazie alle sue dimensioni, alla semplicità di installazione e alla compattezza del nuovo modulo idraulico interno, ecoTEC intro si candida ad essere un nuovo riferimento nel segmento di mercato entry level.

La gamma intro è composta da due modelli a metano combinati da 24 e 28 kW.

Innovativa interfaccia touch-screen per la modifica e la visualizzazione dei parametri di funzionamento.





Design semplice e 26kg di leggerezza sono le peculiarità di questa nuova caldaia a condensazione.

- Scambiatore in acciaio inox
- Sistema combustione pneumatica con premiscelazione completa
- Attacchi idraulici verticali
- Modulazione 1:4
- Produzione acs istantanea
- Vaso espansione 8 litri

Da Ottobre 2020 anche omologata per:

- installazioni esterne fino a -5°C
- installazioni all'interno di unità incasso (art.: 0010030848) fino a -5°C

Modelli, caratteristiche tecniche e codici

Modello	Potenza (kW)	Classe ErP	Produzione H ₂ O	H/P/L (mm)	Gas	Codice	Prezzo Euro
VMW 18/24 AS	6,0 - 18,3 ¹⁾ 6,5 - 20,0 ²⁾ 24,0 ³⁾	 A  A	11,5 (l/min) ⁴⁾	626/270/400	Metano ^{A)}	0010026087	1.222,00
VMW 24/28 AS	6,9 - 23,9 ¹⁾ 7,7 - 25,9 ²⁾ 28,0 ³⁾	 A  A	13,4 (l/min) ⁴⁾	626/270/400	Metano ^{A)}	0010026088	1.273,00

1) Riscaldamento (80/60°C)

2) Riscaldamento (50/30°C)

3) Sanitario

4) ΔT = 30 K

A) Kit Trasformazione da metano a propano in dotazione

Certificazioni, classi e riconoscimenti



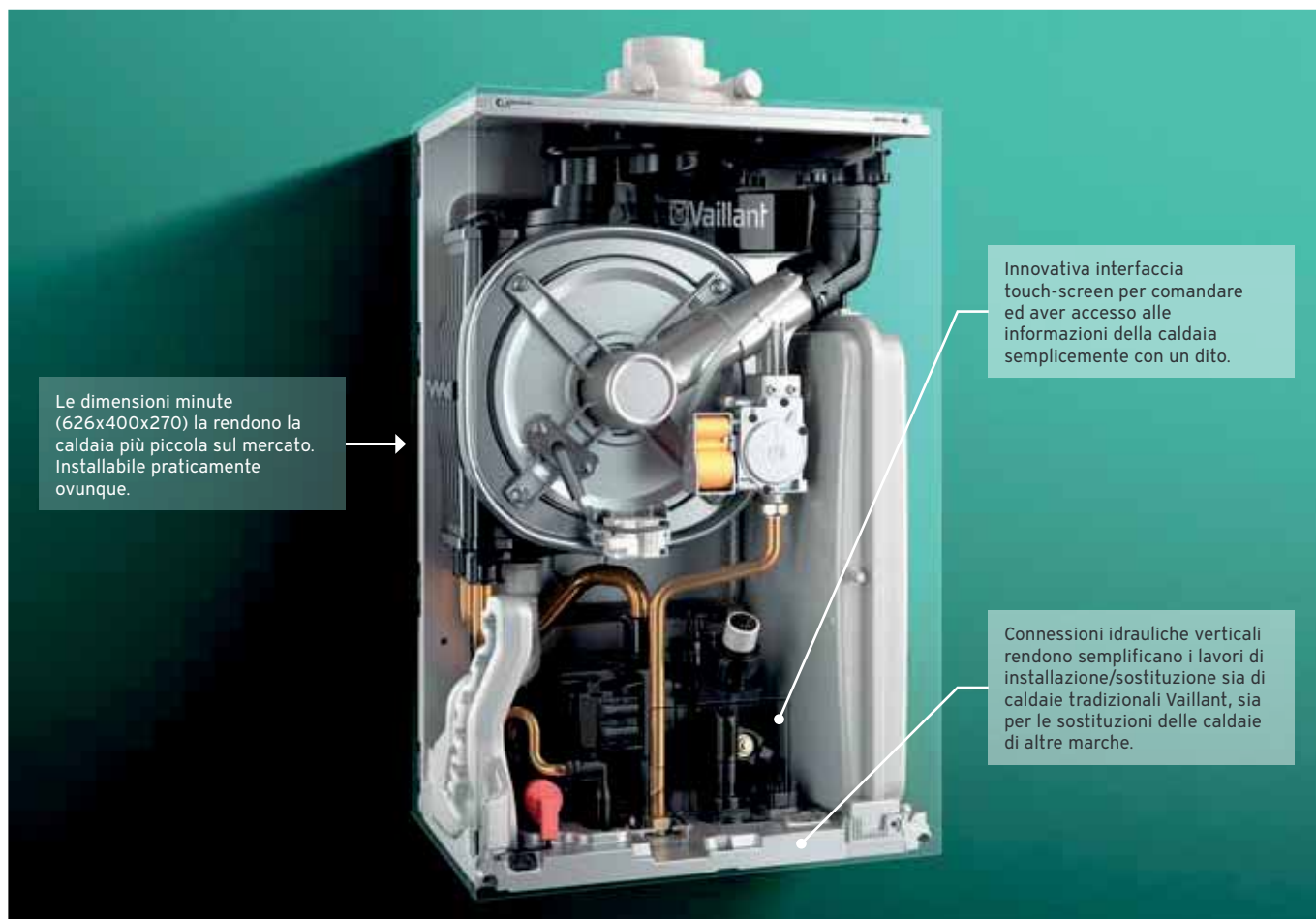

Le dimensioni minute (626x400x270) la rendono la caldaia più piccola sul mercato. Installabile praticamente ovunque.

Innovativa interfaccia touch-screen per comandare ed aver accesso alle informazioni della caldaia semplicemente con un dito.

Connessioni idrauliche verticali rendono semplificano i lavori di installazione/sostituzione sia di caldaie tradizionali Vaillant, sia per le sostituzioni delle caldaie di altre marche.

Accessori forniti

Articolo
Rubinetto gas
Staffa integrata nel telaio
Viti di montaggio a muro
Documentazione e dima di carta

Accessori consigliati da acquistare separatamente

Articolo	Quantità	Codice	Prezzo Euro
Tubi e raccordi a muro con saracinesche per riscaldamento e ACS	1	0010031983	79,00
Sifone a muro 1"	1	000376	10,00
ecoLEVEL pompa evacuazione condensa	1	306287	194,00
sensoHOME 380 termostato	1	0020260943	177,00
Sdoppiatore fumi 80/80mm	1	0020147470	43,00
Unità incasso	1	0010030848	130,00

Servizi e incentivi correlati al prodotto



Più **unico**
Che **Bonus!**



1 ecoBALKON plus

Combinata e solo riscaldamento da esterno



La caldaia più resistente progettata per l'installazione all'esterno



La gamma plus si articola anche con una soluzione di installazione da esterno che annovera due modelli a metano combinati e solo riscaldamento ma con la possibilità con apposito kit, già in dotazione di serie, di passare ad una alimentazione a propano o ad aria propanata.

È la soluzione proposta da Vaillant all'edilizia residenziale che prevede spazi limitati all'interno delle abitazioni. ecoBALKON è la caldaia che ha come obiettivo quello di resistere anche alle più rigide temperature esterne, fino a -15°C.

Rappresenta il perfetto compromesso per quelle abitazioni che non dispongono di spazi interni adeguati, ma non vogliono rinunciare ad alte prestazioni in termini di comfort sanitario.

Insieme alla caldaia è fornita di serie la centralina multiMATIC 700 che permette di affinare la termoregolazione per ridurre ulteriormente i costi di gestione.

- Scambiatore in acciaio inox
- Funzione di carico automatico dell'impianto
- Attacchi idraulici verticali
- Modulazione 1:5
- Preriscaldamento acs
- Vaso espansione 8 litri

Modello	Potenza (kW)	Classe ErP	Produzione H ₂ O	H/P/L (mm)	Gas	Codice	Prezzo Euro
VMW 266/2-5 B Combinata	5,2 - 25,1 ¹⁾ 5,8 - 27,2 ²⁾ 25,6 ³⁾		12,1 (l/min) ⁴⁾	850/237/519	Metano ^{A)}	0010017156	2.201,00
VM 266/2-5 B Solo riscaldamento	5,2 - 25,1 ¹⁾ 5,8 - 27,2 ²⁾		-	850/237/519	Metano ^{A)}	0010017157	2.076,00

1) Riscaldamento (80/60°C)

2) Riscaldamento (50/30°C)

3) Sanitario

4) ΔT = 30 K

A) Kit Trasformazione propano in dotazione

Certificazioni, classi e riconoscimenti



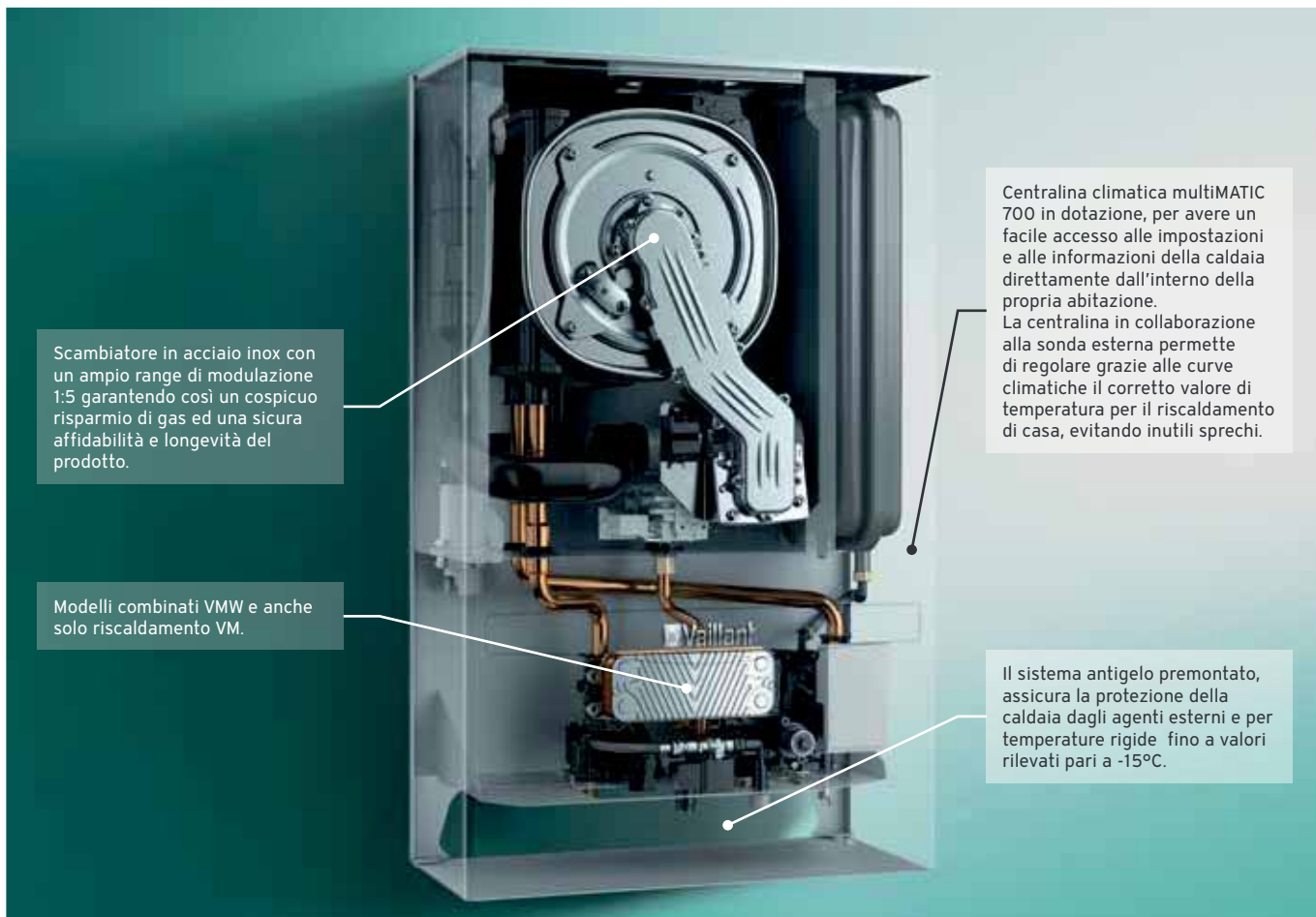

Scambiatore in acciaio inox con un ampio range di modulazione 1:5 garantendo così un cospicuo risparmio di gas ed una sicura affidabilità e longevità del prodotto.

Modelli combinati VMW e anche solo riscaldamento VM.

Centralina climatica multiMATIC 700 in dotazione, per avere un facile accesso alle impostazioni e alle informazioni della caldaia direttamente dall'interno della propria abitazione. La centralina in collaborazione alla sonda esterna permette di regolare grazie alle curve climatiche il corretto valore di temperatura per il riscaldamento di casa, evitando inutili sprechi.

Il sistema antigelo premontato, assicura la protezione della caldaia dagli agenti esterni e per temperature rigide fino a valori rilevati pari a -15°C.

Accessori forniti

Articolo
Rubinetto gas
Staffa e viti di montaggio a muro
Documentazione e dima di carta
Centralina climatica multiMATIC 700 con sonda esterna

Accessori consigliati da acquistare separatamente

Articolo	Quantità	Codice	Prezzo Euro
Tubi e raccordi a muro per riscaldamento e ACS	1	0020202033	128,00
Saracinesche riscaldamento	1	306201	30,00
Sifone a muro 1"	1	000376	10,00
ecoLEVEL pompa evacuazione condensa	1	306287	194,00

Servizi e incentivi correlati al prodotto



ecoINWALL plus



Combinata e solo riscaldamento da incasso



La caldaia così discreta che scompare all'interno dei muri

Da incasso esterno, annovera due modelli a metano combinati e solo riscaldamento con possibilità di passare ad una alimentazione a propano o ad aria propanata. ecoINWALL plus assicura il massimo comfort sia in ACS che in riscaldamento grazie al sistema di preriscaldamento e alle sonde NTC che annullano sbalzi di temperatura. Presenta un nuovo modulo termodraulico equipaggiato con una nuova pompa modulante che permette un notevole risparmio di elettricità unita ad un nuovo scambiatore in acciaio inox con un ampio range di modulazione 1:5 garantendo così un cospicuo risparmio di gas. Equipaggiata con un sistema antigelo di serie che permette l'installazione esterna fino a temperature di -15°C. Insieme alla caldaia è fornita di serie la centralina multiMATIC 700 che permette di affinare la termoregolazione per ridurre ulteriormente i costi di gestione. Inserita nell'apposito telaio ad incasso la caldaia ecoINWALL ha una profondità di solo 23 cm che le permette di poter essere installata anche all'interno di vecchi telai da incasso.

- Scambiatore in acciaio inox
- Funzione di carico automatico dell'impianto
- Attacchi idraulici verticali
- Modulazione 1:5
- Preriscaldamento acs
- Vaso espansione 8 litri

Modello	Potenza (kW)	Classe ErP	Produzione H ₂ O	H/P/L (mm)	Gas	Codice	Prezzo Euro
VMW 266/2-5 I Combinata	5,2 - 25,1 ¹⁾ 5,8 - 27,2 ²⁾ 25,6 ³⁾		12,1 (l/min) ⁴⁾	845/234/515	Metano ^{A)}	0010017154	1.968,00
VM 266/2-5 I Solo riscaldamento	5,2 - 25,1 ¹⁾ 5,8 - 27,2 ²⁾		-	845/234/515	Metano ^{A)}	0010017155	1.835,00
Unità incasso						0010030848	130,00

1) Riscaldamento (80/60°C)

2) Riscaldamento (50/30°C)

3) Sanitario

4) ΔT = 30 K

A) Kit Trasformazione propano in dotazione

Certificazioni, classi e riconoscimenti



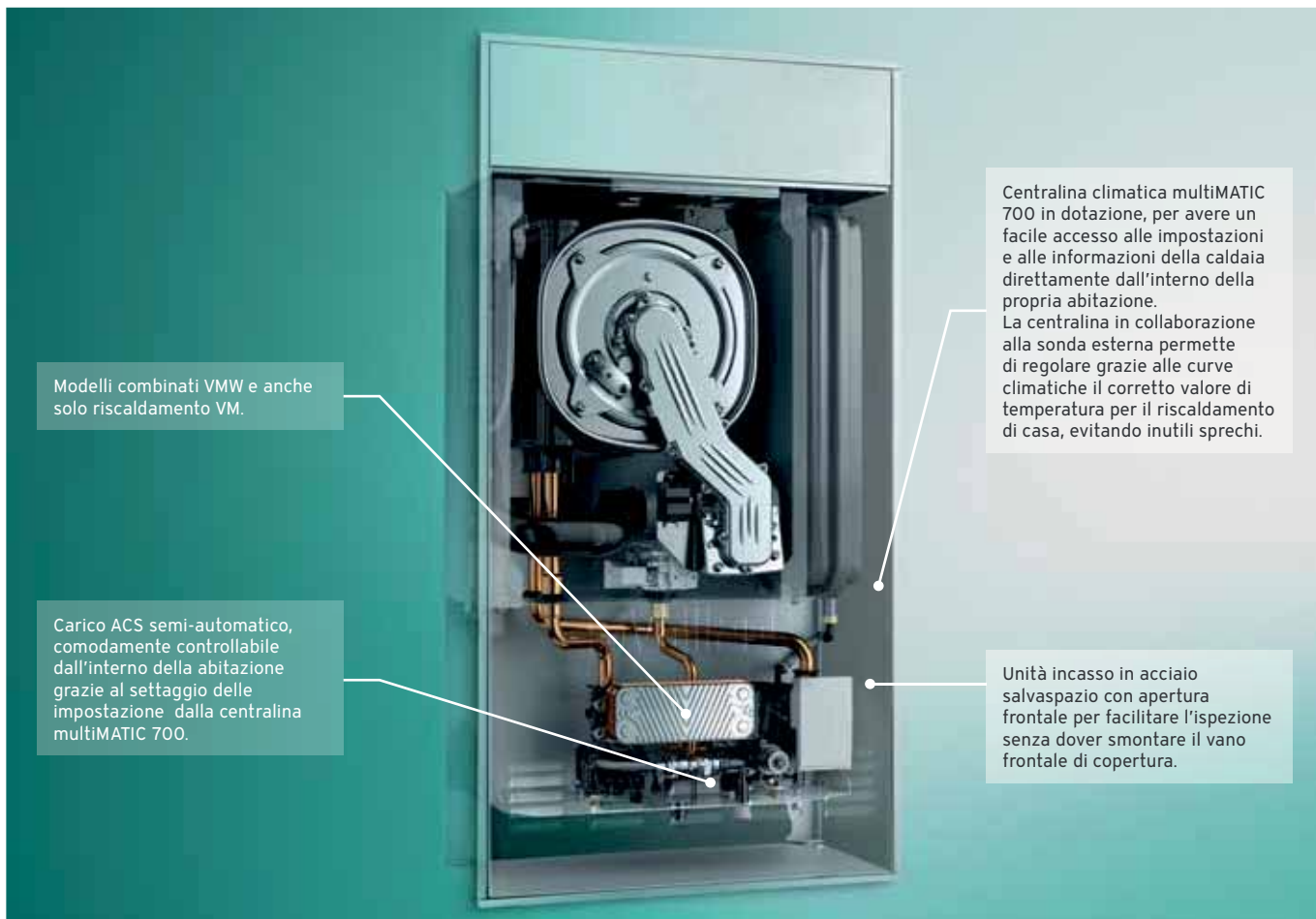

Modelli combinati VMW e anche solo riscaldamento VM.

Carico ACS semi-automatico, comodamente controllabile dall'interno della abitazione grazie al settaggio della impostazione dalla centralina multiMATIC 700.

Centralina climatica multiMATIC 700 in dotazione, per avere un facile accesso alle impostazioni e alle informazioni della caldaia direttamente dall'interno della propria abitazione. La centralina in collaborazione alla sonda esterna permette di regolare grazie alle curve climatiche il corretto valore di temperatura per il riscaldamento di casa, evitando inutili sprechi.

Unità incasso in acciaio salvaspazio con apertura frontale per facilitare l'ispezione senza dover smontare il vano frontale di copertura.

Accessori forniti

Articolo
Rubinetto gas
Documentazione e dima di carta
Centralina climatica multiMATIC 700 con sonda esterna

Accessori consigliati da acquistare separatamente

Articolo	Quantità	Codice	Prezzo Euro
Unità incasso	1	0010030848	130,00
Tubi e raccordi a muro per riscaldamento e ACS	1	0020240353	62,00
ecoLEVEL pompa evacuazione condensa	1	306287	194,00

Servizi e incentivi correlati al prodotto

**Più unico
Che Bonus!**

GARANZIA
7 ANNI
SINCRONIZATO
ZERO

A+
 con centralina
 in classe VI

PRIMA
 ACCENSIONE
 GRATUITA

1 Dime per l'installazione

ecoTEC exclusive VMW
ecoTEC plus VMW
ecoTEC plus VMI
ecoTEC pro VMW

Attacchi a muro IN LINEA

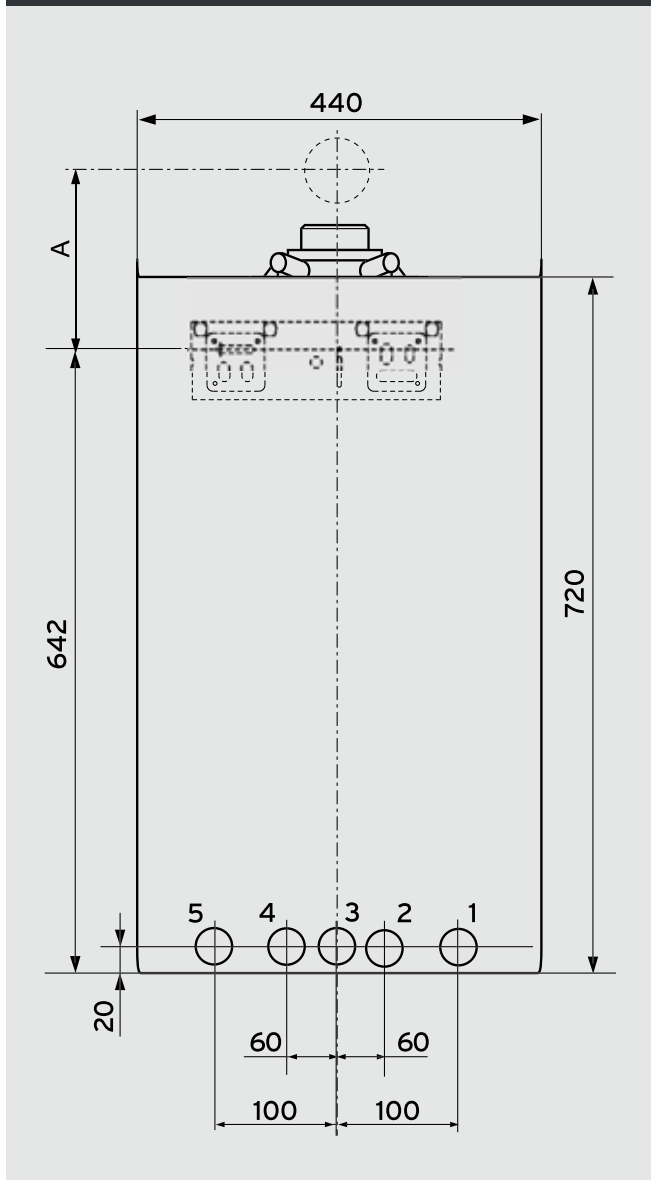

Legenda e misure a muro:

- 1 Ritorno riscaldamento R 3/4"
- 2 Raccordo acqua fredda R 1/2"
- 3 Raccordo gas R 1/2"
- 4 Raccordo acqua calda R 1/2"
- 5 Andata riscaldamento R 3/4"
- A Con sdoppiatore: 220 mm;
Con curva 60/100: 223 mm
Con curva 80/125: 235 mm
Con terminale antivento: 175 mm

ecoTEC exclusive VMW
ecoTEC plus VMW
ecoTEC plus VMI
ecoTEC pro VMW

Attacchi a muro VECCHIA DIMA

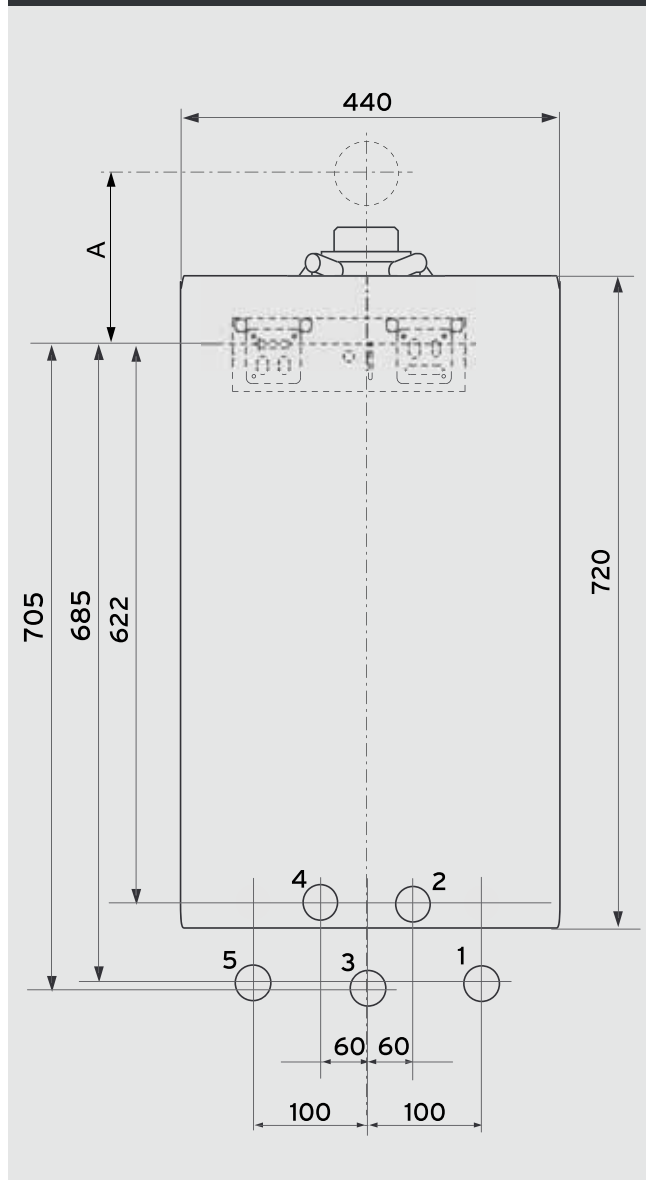

Legenda e misure a muro:

- 1 Ritorno riscaldamento R 3/4"
- 2 Raccordo acqua fredda R 1/2"
- 3 Raccordo gas R 1/2"
- 4 Raccordo acqua calda R 1/2"
- 5 Andata riscaldamento R 3/4"
- A Con sdoppiatore: 220 mm;
Con curva 60/100: 223 mm
Con curva 80/125: 235 mm
Con terminale antivento: 175 mm

N.B.: le misure di connessione a muro si intendono valide in caso di esclusivo utilizzo di accessori Vaillant.

Dime per l'installazione

ecoTEC exclusive VM
ecoTEC plus VM

Attacchi a muro IN LINEA

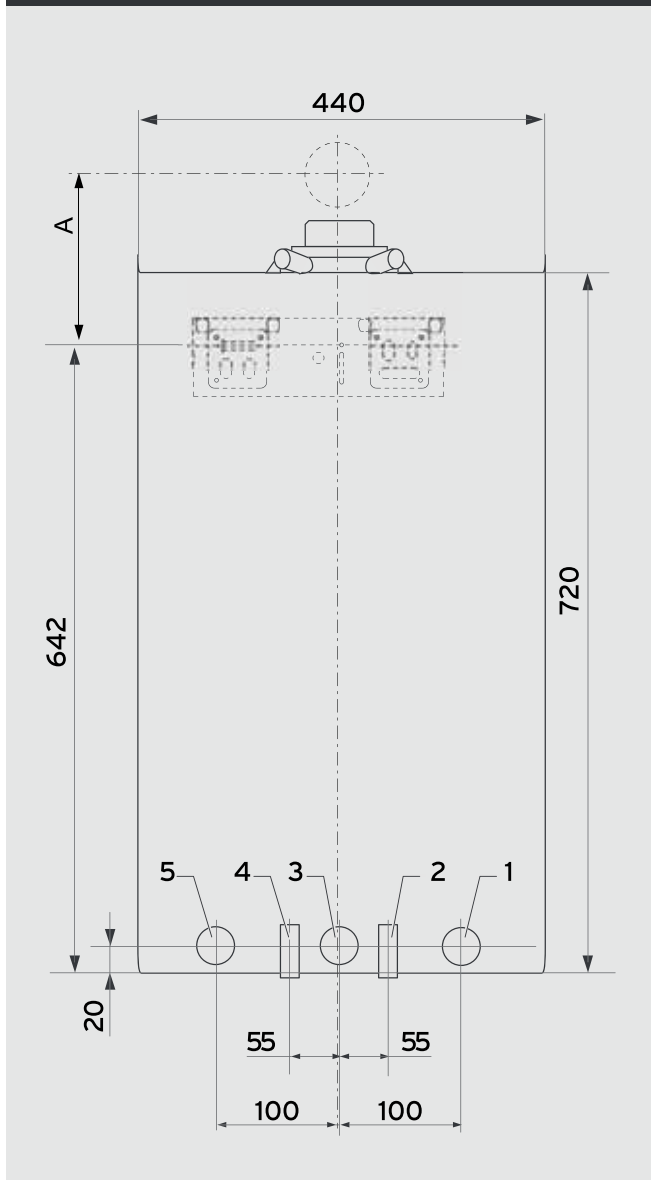

Legenda e misure a muro:

- 1 Ritorno riscaldamento R 3/4"
- 2 2 Ritorno bollitore R 1/2"
- 3 Raccordo gas R 1/2"
- 4 Andata bollitore R 1/2"
- 5 Andata riscaldamento R 3/4"
- A Con sdoppiatore: 220 mm;
Con curva 60/100: 223 mm
Con curva 80/125: 235 mm
Con terminale antivento: 175 mm

ecoTEC exclusive VM
ecoTEC plus VM

Attacchi a muro VECCHIA DIMA

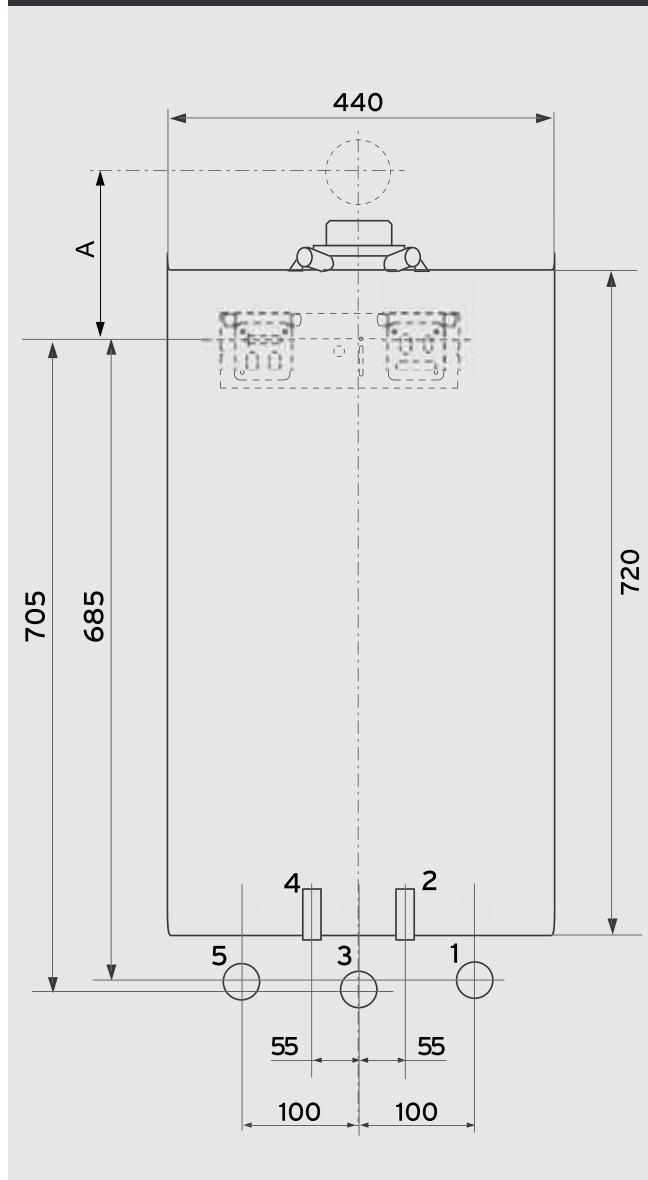

Legenda e misure a muro:

- 1 Ritorno riscaldamento R 3/4"
- 2 2 Ritorno bollitore R 1/2"
- 3 Raccordo gas R 1/2"
- 4 Andata bollitore R 1/2"
- 5 Andata riscaldamento R 3/4"
- A Con sdoppiatore: 220 mm;
Con curva 60/100: 223 mm
Con curva 80/125: 235 mm
Con terminale antivento: 175 mm

N.B.: le misure di connessione a muro si intendono valide in caso di esclusivo utilizzo di accessori Vaillant.

Dime per l'installazione

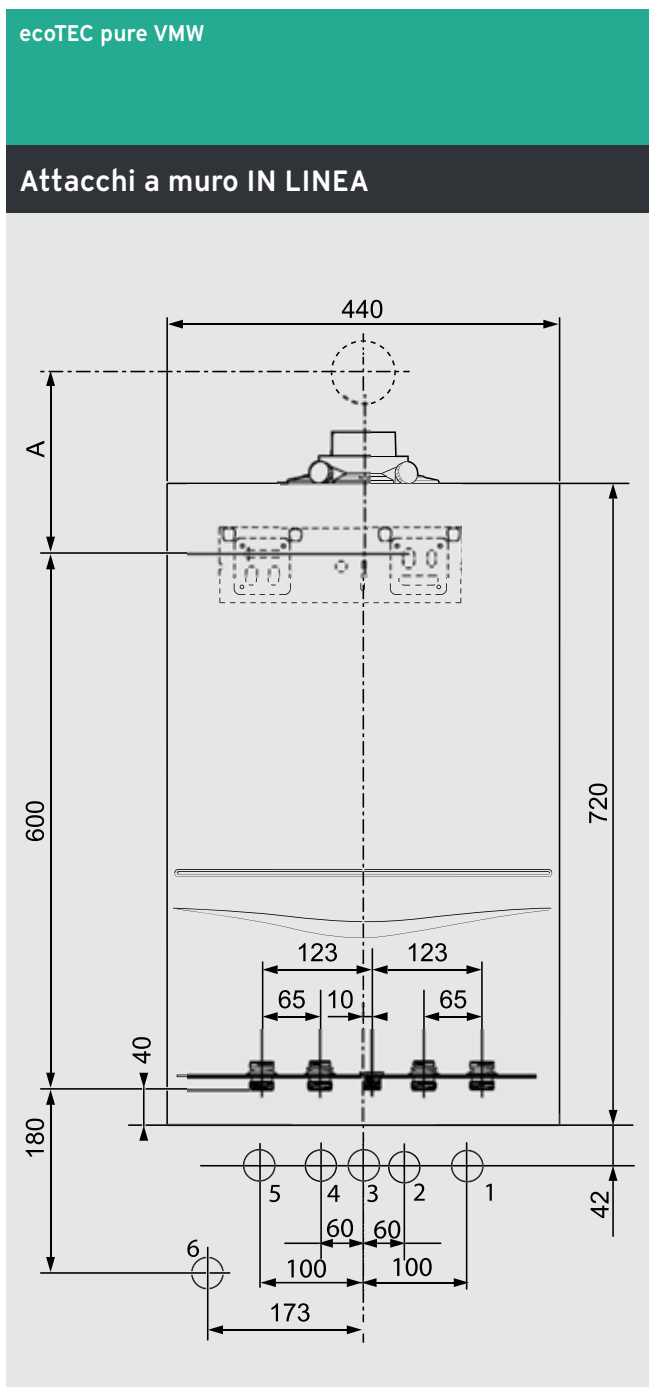

Legenda e misure a muro:

- 1 Ritorno riscaldamento R 3/4"
- 2 Raccordo acqua fredda R 1/2"
- 3 Raccordo gas R 1/2"
- 4 Raccordo acqua calda R 1/2"
- 5 Andata riscaldamento R 3/4"
- 6 Scarico condensa
- A Con sdoppiatore: 220 mm;
Con curva 60/100: 223 mm
Con curva 80/125: 235 mm
Con terminale antivento: 175 mm

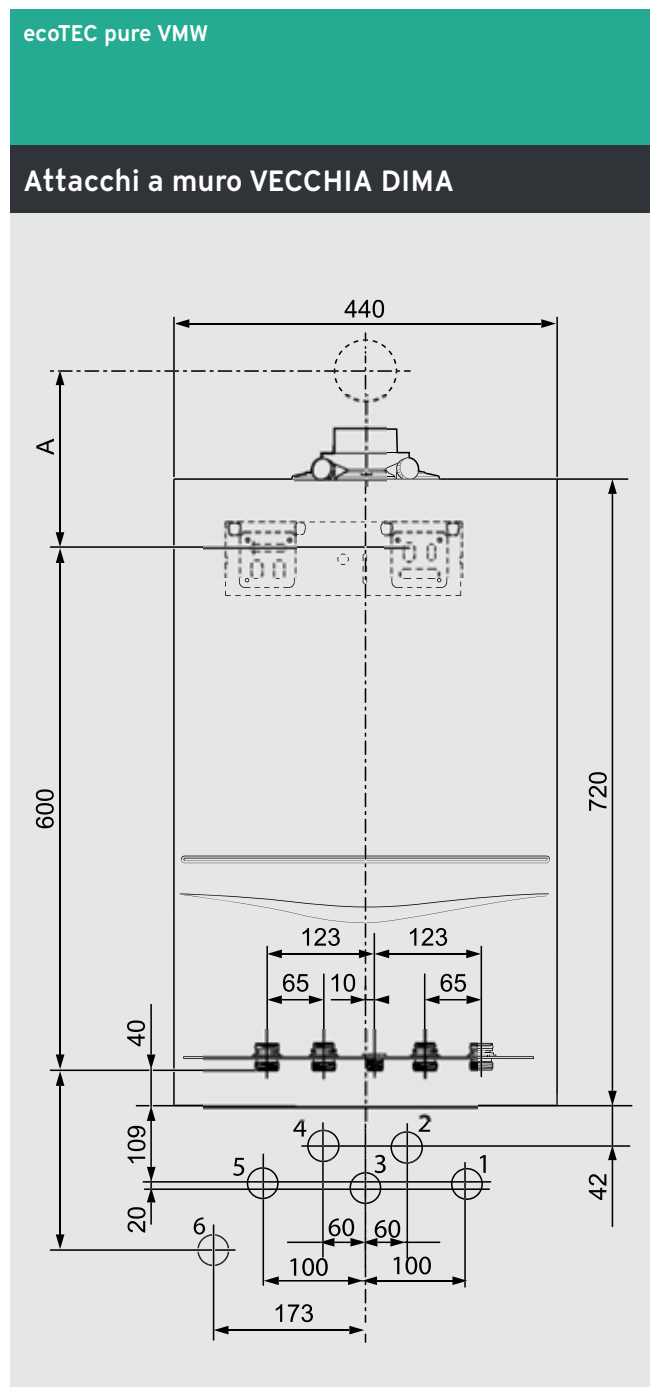

Legenda e misure a muro:

- 1 Ritorno riscaldamento R 3/4"
- 2 Raccordo acqua fredda R 1/2"
- 3 Raccordo gas R 1/2"
- 4 Raccordo acqua calda R 1/2"
- 5 Andata riscaldamento R 3/4"
- 6 Scarico condensa
- A Con sdoppiatore: 220 mm;
Con curva 60/100: 223 mm
Con curva 80/125: 235 mm
Con terminale antivento: 175 mm

N.B.: le misure di connessione a muro si intendono valide in caso di esclusivo utilizzo di accessori Vaillant.

Dime per l'installazione

ecoTEC intro VMW

Attacchi a muro IN LINEA

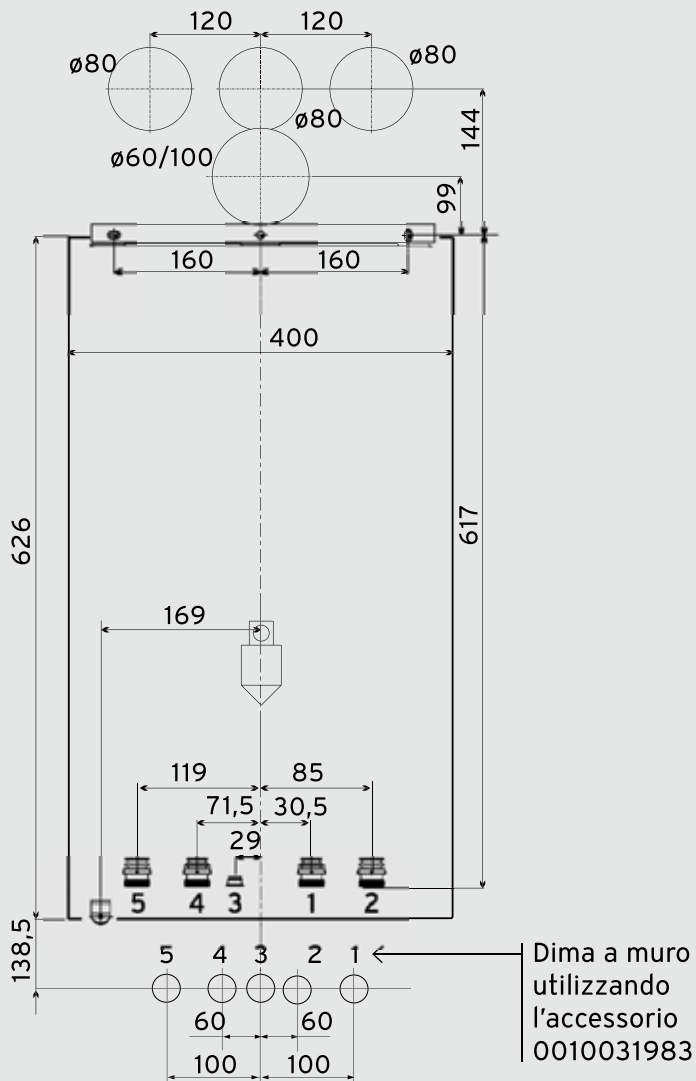

Legenda e misure a muro:

- 1 Ritorno riscaldamento R 3/4"
- 2 Raccordo acqua fredda R 1/2"
- 3 Raccordo gas R 1/2"
- 4 Raccordo acqua calda R 1/2"
- 5 Andata riscaldamento R 3/4"
- 6 Scarico condensa

N.B.: le misure di connessione a muro si intendono valide in caso di esclusivo utilizzo di accessori Vaillant.

1 Dime per l'installazione

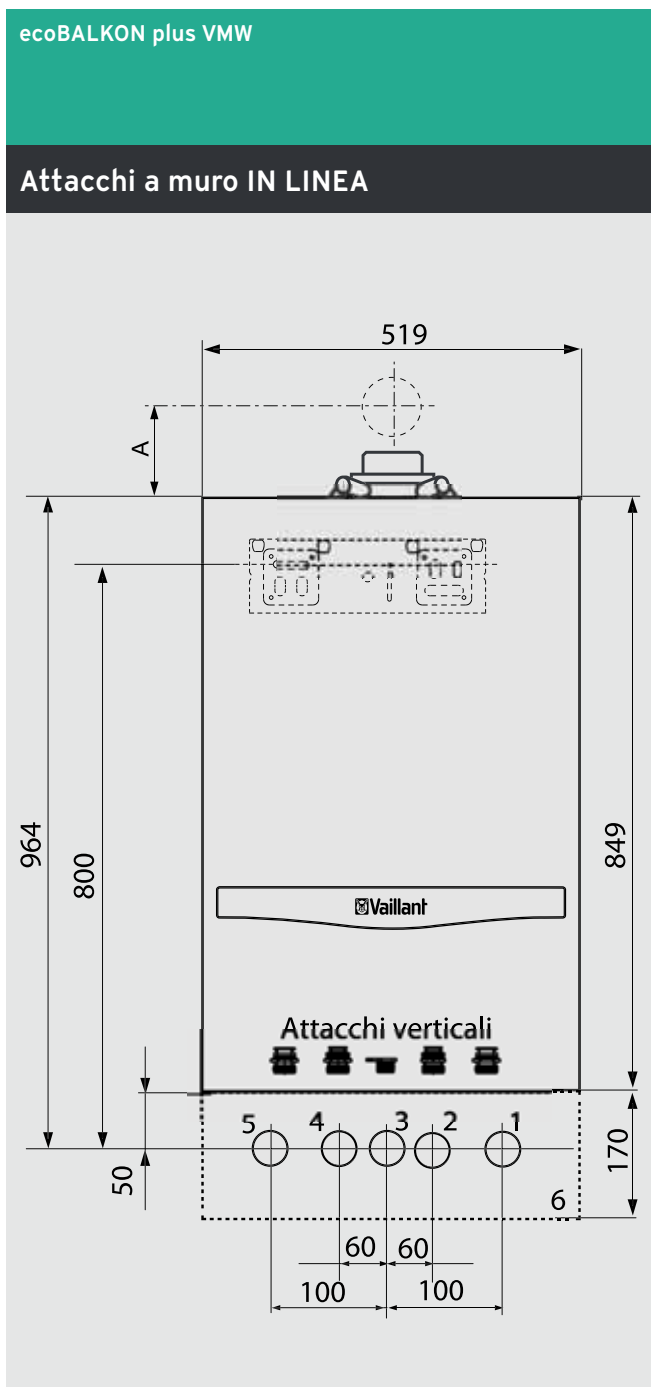

Legenda e misure a muro:

- 1 Ritorno riscaldamento R 3/4"
- 2 Raccordo acqua fredda R 1/2"
- 3 Raccordo gas R 1/2"
- 4 Raccordo acqua calda R 1/2"
- 5 Andata riscaldamento R 3/4"
- A Con sdoppiatore: 220 mm;
Con curva 60/100: 223 mm
Con curva 80/125: 235 mm
Con terminale antivento: 175 mm

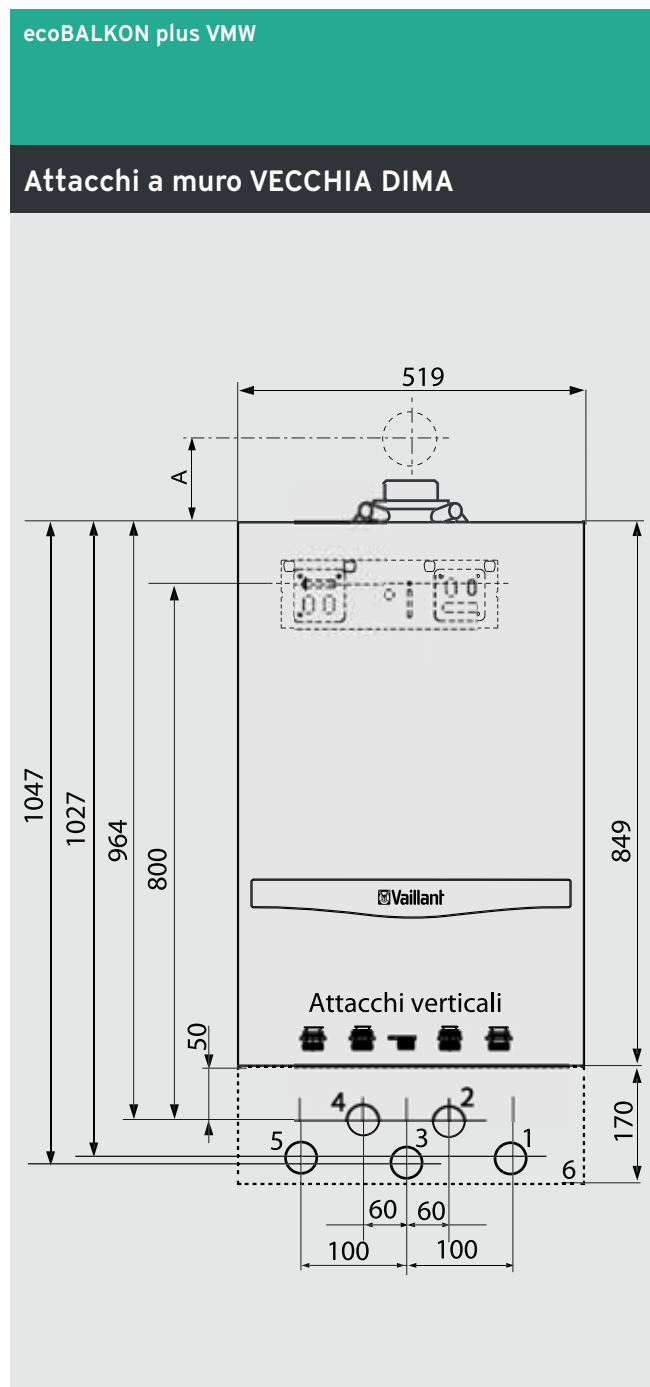

Legenda e misure a muro:

- 1 Ritorno riscaldamento R 3/4"
- 2 Raccordo acqua fredda R 1/2"
- 3 Raccordo gas R 1/2"
- 4 Raccordo acqua calda R 1/2"
- 5 Andata riscaldamento R 3/4"
- A Con sdoppiatore: 220 mm;
Con curva 60/100: 223 mm
Con curva 80/125: 235 mm
Con terminale antivento: 175 mm

N.B.: le misure di connessione a muro si intendono valide in caso di esclusivo utilizzo di accessori Vaillant.

Dime per l'installazione

1

ecoINWALL plus VMW

Attacchi a muro IN LINEA

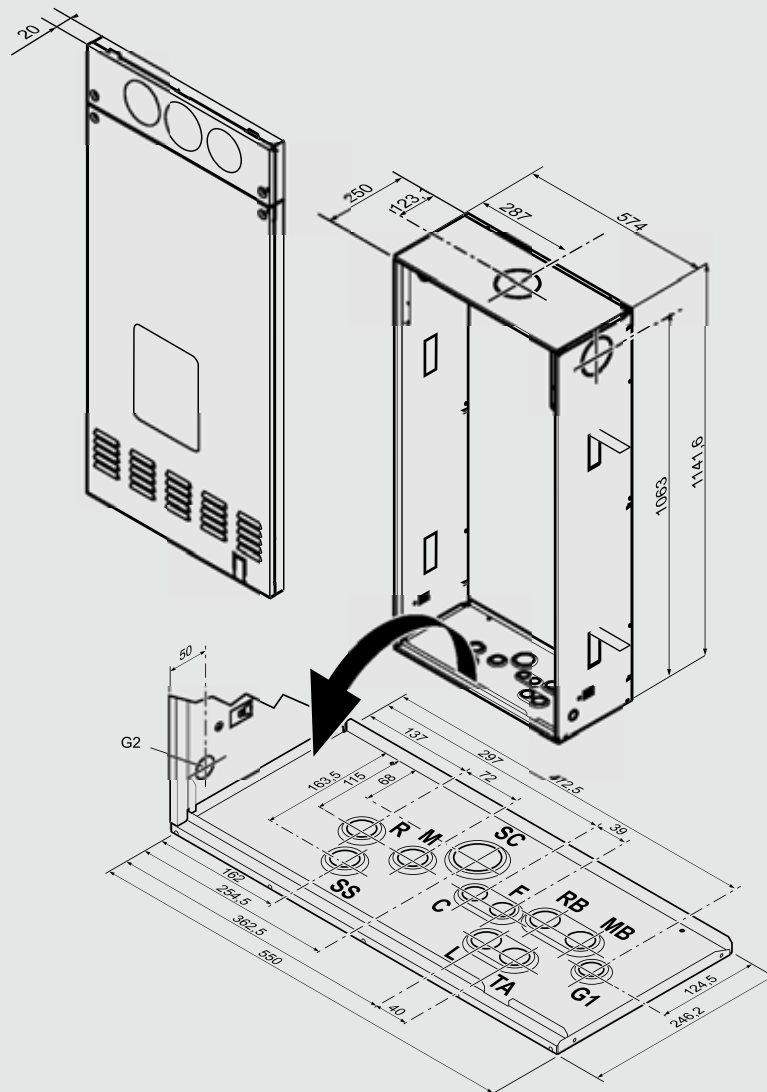

Legenda e misure a muro:

G1-G2-G3-G4: Possibili collegamenti gas (1/2")

F Ingresso acqua fredda (1/2")

C Uscita acqua calda (1/2")

M Mandata riscaldamento (3/4")

R Ritorno riscaldamento (3/4")

MB Mandata bollitore (3/4")

RB Ritorno bollitore (3/4")

SC Scarico condensa

SS Scarico valvola di sicurezza

L Alimentazione elettrica

TA Collegamento multiMATIC 700

F1-F2-F3-F4-F5: Possibili scarichi fumi

Accessori sistemi con bollitore

Installazione bollitore in colonna

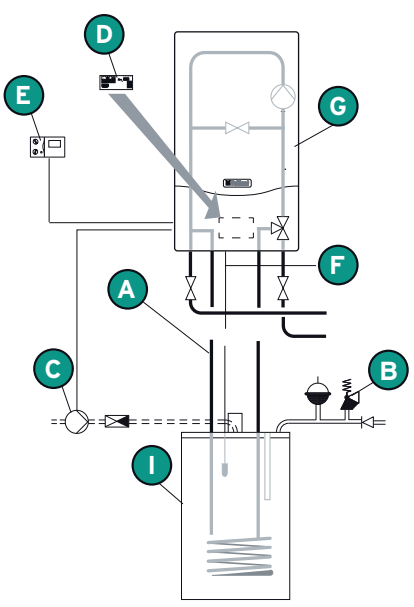







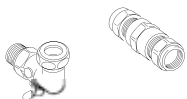
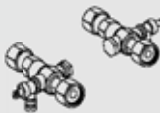

Sistema	Componente	Descrizione	Codice	Prezzo Euro
 <p>A Kit collegamento caldaia-bollitore B Valvola di sicurezza C Kit ricircolo D Scheda elettrica per gestione ricircolo E Termoregolazione per gestione bollitore F Sonda bollitore G Caldaia I Bollitore</p>	A	Kit collegamento in colonna caldaia - bollitore uniSTOR VIH R 120/6	0020151261	167,00
	B	caldaia - bollitore uniSTOR VIH R 150/6 completo di sifone, sonda bollitore, tubi di connessione e valvola sicurezza fino a 200 l di capacità.	0020151262	167,00
	C	Kit ricircolo: completo di pompa ad alta efficienza (classe A) e tubo di collegamento	0020171469	260,00
	D	Scheda elettrica supplementare per gestione ricircolo non necessario con: multiMATIC 700 e 700f con modulo VR70 sensoCOMFORT 720 e 720f con modulo VR70 ecoTEC plus/exclusive tramite morsetto X16 in scheda caldaia (se non già occupato)	0020017744	89,00
	E	Termoregolazione per gestione bollitore: calorMATIC 450 calorMATIC 450f	0020124486 0020124492	176,00 304,00
		Termoregolazione per gestione bollitore + ricircolo: multiMATIC 700 multiMATIC 700f sensoCOMFORT 720 sensoCOMFORT 720f	0020171315 0020231557 0020260913 0020260929	216,00 382,00 246,00 435,00
	F	Sonda bollitore	306257	20,00
		Prolunga sonda bollitore 5 metri	306269	30,00
	G	Caldaia ecoTEC plus VM 20 CS/1-5 ecoTEC plus VM 25 CS/1-5 ecoTEC plus VM 30 CS/1-5 ecoTEC plus VM 35 CS/1-5 ecoTEC exclusive VM 35 CS/1-7 CI	0010022016 0010022017 0010022018 0010022019 0010022014	2.063,00 2.229,00 2.340,00 2.509,00 2.785,00
	I	Bollitore VIH R 120/6 (117 l di capacità) VIH R 150/6 (144 l di capacità)	0010015940 0010015941	751,00 827,00

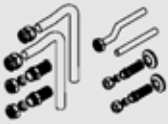
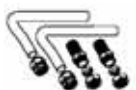



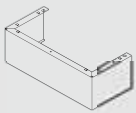



Accessori sistemi con bollitore

Installazione bollitore remoto

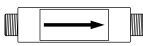

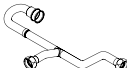
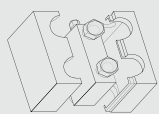
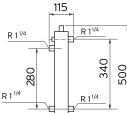

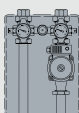
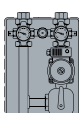
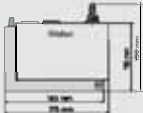
Sistema	Componente	Descrizione	Codice	Prezzo Euro
<p>A Kit collegamento caldaia-bollitore B Valvola di sicurezza C Kit ricircolo D Scheda elettrica per gestione ricircolo E Termoregolazione per gestione bollitore F Sonda bollitore G Caldaia I Bollitore</p>	A	Kit collegamento caldaia- bollitore: a cura dell'installatore	-	-
	B	Gruppo sicurezza fino a 200 l di capacità Valvola sicurezza da 200 a 1.000 l di capacità	0020060434 305827	69,00 105,00
	C	Kit ricircolo: completo di pompa ad alta efficienza (classe A) e tubo di collegamento	0020171469	260,00
	D	Scheda elettrica supplementare per gestione ricircolo non necessario con: multiMATIC 700 e 700f con modulo VR70 sensoCOMFORT 720 e 720f con modulo VR70 ecoTEC plus/exclusive tramite morsetto X16 in scheda caldaia (se non già occupato)	0020017744	89,00
	E	Termoregolazione per gestione bollitore: calorMATIC 450 calorMATIC 450f Termoregolazione per gestione bollitore + ricircolo: multiMATIC 700 multiMATIC 700f sensoCOMFORT 720 sensoCOMFORT 720f	0020124486 0020124492 0020171315 0020231557 0020260913 0020260929	176,00 304,00 216,00 382,00 246,00 435,00
	F	Sonda bollitore Prolunga sonda bollitore 5 metri	306257 306269	20,00 30,00
	G	Caldaia ecoTEC plus VM 20 CS/1-5 ecoTEC plus VM 25 CS/1-5 ecoTEC plus VM 30 CS/1-5 ecoTEC plus VM 35 CS/1-5 ecoTEC exclusive VM 35 CS/1-7 CI	0010022016 0010022017 0010022018 0010022019 0010022014	2.063,00 2.229,00 2.340,00 2.509,00 2.785,00
	I	Bollitore VIH R 200/6 (184 l di capacità) VIH R 300/3 BR (294 l di capacità) VIH R 400/3 BR (398 l di capacità) VIH R 500/3 BR (490 l di capacità) VIH S 300/3 BR (287 l di capacità) VIH S 400/3 BR (392 l di capacità) VIH S 500/3 BR (481 l di capacità)	0010015942 0010020639 0010020640 0010020641 0010020642 0010020643 0010020644	979,00 1.122,00 1.350,00 1.635,00 1.178,00 1.405,00 1.712,00

1 Accessori idraulici

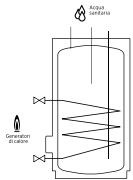
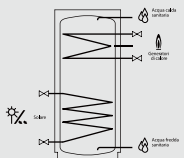
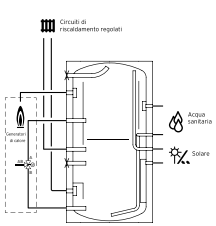
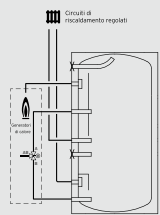

Accessorio	Abbinamento	Descrizione	Codice	Prezzo Euro
	ecoTEC VMW/VM/VMi	Nr. 1 rubinetto a squadra per allacciamento gas per vecchia dima Raccordi 1/2"	306210	30,00
	ecoTEC VMW/VM/VMi	Set saracinesche dritte per allacciamento andata/ritorno riscaldamento per nuova dima a muro Raccordi 3/4"	306201	30,00
	ecoTEC VMW/VM/VMi	Set saracinesche a squadra per allacciamento andata/ritorno riscaldamento per vecchia dima a muro Raccordi 3/4"	306200	41,00
	ecoTEC VMW/VMi	Set tubi e raccordi per riscaldamento e ACS Per nuova e vecchia dima con collegamenti a muro	0020192178	43,00
	ecoTEC VM	Set tubi e raccordi per solo riscaldamento Per nuova e vecchia dima con collegamenti a muro	0020218552	34,00
	ecoBALKON VMW	Set tubi e raccordi per riscaldamento e ACS Per nuova e vecchia dima con collegamenti a muro Completo di tubi e raccordi 3/4" riscaldamento e tubi e raccordi 1/2" per ACS. Completo di box isolamento tubi.	0020202033	128,00
	ecoINWALL VMW	Set tubi e raccordi per riscaldamento e ACS Per nuova unità a incasso (0020202021) Completo di tubi e raccordi 3/4" riscaldamento e tubi e raccordi 1/2" per ACS.	0020240353	62,00
	ecoINWALL VMW	Set tubi e raccordi per riscaldamento e ACS Per vecchia unità a incasso (306852) Completo di tubi e raccordi 3/4" riscaldamento e tubi e raccordi 1/2" per ACS.	0020240354	59,00
	ecoTEC VMW/VM/VMi ecoBALKON VMW/VM	Set tubi flessibili e raccordi per riscaldamento e ACS Completo di tubi e raccordi 3/4" riscaldamento e tubi e raccordi 1/2" per ACS.	0020202038	54,00
	ecoTEC exclusive VM/VMW ecoTEC plus VM/VMW	Box isolamento tubi e connessioni a muro	0010025452	115,00
	ecoTEC pure	Set tubi e raccordi per nuova dima Set tubi e raccordi per vecchia dima Completo di tubi e saracinesche 3/4" per riscaldamento, tubi e raccordi 1/2" per ACS e rubinetto gas.	0020235520 0020235518	79,00 82,00
	ecoTEC intro	Set tubi e raccordi per riscaldamento e ACS Per nuova dima con collegamenti a muro Completo di tubi e saracinesche 3/4" per riscaldamento, tubi e raccordi 1/2" per ACS.	0010031983	79,00
	ecoTEC exclusive VMW ecoTEC plus VMW ecoTEC pro VMW	Predisposizione per attacchi idraulici a muro in linea con dima Vaillant	0020201896	62,00

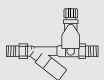
Accessorio	Abbinamento	Descrizione	Codice	Prezzo Euro
	ecoTEC VMW/VM/VMI ecoBALKON VMW/VM	Nr. 1 sifone per raccolta condensa e scarico valvola sicurezza Raccordi 1"	000376	10,00
	ecoTEC VMW/VM/VMI ecoBALKON VMW/VM ecoINWALL VMW/VM	Filtro defangatore magnetico con connessioni orizzontali con connessioni verticali (ecoTEC pure: abbinamento solo su vecchia dima)	0020201905 0020201906	206,00 206,00
	ecoTEC VMW/VM/VMI	Neutralizzatore di condensa per caldaie <35 kW Durata massima 1 anno Raccordi 3/4" - dimensioni 150x42Ø	0020256416	52,00
	ecoTEC VM	Kit collegamento in colonna caldaia - bollitore uniSTOR VIH R 120/6 caldaia - bollitore uniSTOR VIH R 150/6 completo di sifone, sonda bollitore, tubi di connessione e valvola sicurezza fino a 200 l di capacità.	0020151261 0020151262	167,00 167,00
	ecoTEC VMI	Kit ricircolo senza pompa per actoSTOR CL	0020057235	59,00
	ecoTEC VMW/VM/VMI ecoBALKON VMW/VM ecoINWALL VMW/VM	Collettore di bilanciamento WH 27 con isolamento Portata max 2,0 m ³ /h - Raccordi 1" Da ordinare separatamente: 1 sonda VR10 (art. 306787)	306727	235,00
	ecoTEC VMW/VM/VMI ecoBALKON VMW/VM ecoINWALL VMW/VM	Collettore di bilanciamento WH 40 con isolamento, sonda di temperatura, disaeratore e rubinetto di scarico Portata max 3,5 m ³ /h - Raccordi 1 1/4" Materiale in dotazione: 1 sonda VR10	306720	363,00
	ecoTEC VMW/VM/VMI ecoBALKON VMW/VM ecoINWALL VMW/VM	Collettore di bilanciamento WH 95 con isolamento, sonda di temperatura, disaeratore e rubinetto di scarico Portata max 8 m ³ /h - Raccordi 2" Materiale in dotazione: 1 sonda VR10	306721	411,00
	ecoTEC VMW/VM/VMI ecoBALKON VMW/VM ecoINWALL VMW/VM	Collettore per moduli di distribuzione idraulica per collegamento con caldaia (a 2 vie) per collegamento con caldaia (a 3 vie) Raccordi 1 1/4"	307556 307597	274,00 352,00
	ecoTEC VMW/VM/VMI ecoBALKON VMW/VM ecoINWALL VMW/VM	Modulo di distribuzione idraulica per zona diretta Con pompa elettronica ad alta efficienza (classe A) Raccordi superiori 1" - inferiori 1 1/4" Campo di lavoro da 20°C a 110°C Nuovo isolamento ad alte performance	0020191817	519,00
	ecoTEC VMW/VM/VMI ecoBALKON VMW/VM ecoINWALL VMW/VM	Modulo di distribuzione idraulica per zona miscelata Con pompa ad alta efficienza (classe A) e miscelatrice Raccordi superiori 1" - inferiori 1 1/4" Campo di lavoro da 20°C a 110°C Nuovo isolamento ad alte performance	0020191788	734,00
	ecoTEC VMW/VM/VMI ecoBALKON VMW/VM ecoINWALL VMW/VM	ecoLEVEL - pompa scarico condensa Portata max 150 l/h Prevalenza max 4 m	306287	194,00
	ecoINWALL VMW	Kit integrazione solare Completo di valvola termostatica manuale, tubi di collegamento e comando in scheda (X32)	0020202036	147,00

Accessori bollitori

Accessorio	Abbinamento	Descrizione	Codice	Prezzo Euro
	ecoTEC VM ecoBALKON VM ecoINWALL VM	uniSTOR VIH R 120/6 capacità 117 l uniSTOR VIH R 150/6 capacità 144 l uniSTOR VIH R 200/6 capacità 184 l uniSTOR VIH R 300/3 BR capacità 294 l uniSTOR VIH R 400/3 BR capacità 398 l uniSTOR VIH R 500/3 BR capacità 490 l uniSTOR VIH R 1000 capacità 875 l bollitore monovalente sanitario	0010015940 0010015941 0010015942 0010020639 0010020640 0010020641 0010014932	751,00 827,00 979,00 1.122,00 1.350,00 1.635,00 2.529,00
	ecoTEC VM ecoBALKON VM ecoINWALL VM	auroSTOR VIH S 300/3 MR Green iQ capacità 287 l auroSTOR VIH S 300/3 BR capacità 287 l auroSTOR VIH S 400/3 BR capacità 392 l auroSTOR VIH S 500/3 BR capacità 481 l auroSTOR VIH S 750 capacità 731 l auroSTOR VIH S 1000 capacità 866 l auroSTOR VIH S 1500 capacità 1330 l auroSTOR VIH S 2000 capacità 1892 l bollitore bivalente sanitario per abbinamento con sistemi solari	0010020664 0010020642 0010020643 0010020644 0010014935 0010014936 0010014937 0010014938	2.000,00 1.178,00 1.405,00 1.712,00 2.824,00 3.195,00 5.933,00 6.998,00
	ecoTEC VM ecoBALKON VM ecoINWALL VM	allSTOR exclusive VPS 300/3-7 capacità 303 l allSTOR exclusive VPS 500/3-7 capacità 491 l allSTOR exclusive VPS 800/3-7 capacità 778 l allSTOR exclusive VPS 1000/3-7 capacità 962 l allSTOR exclusive VPS 1500/3-7 capacità 1505 l allSTOR exclusive VPS 2000/3-7 capacità 1907 l puffer multi energy a stratificazione	0010015112 0010015113 0010015114 0010015115 0010015116 0010015117	1.402,00 1.635,00 1.982,00 2.263,00 2.881,00 3.432,00
	ecoTEC VM ecoBALKON VM ecoINWALL VM	allSTOR plus VPS 300/3-5 capacità 303 l allSTOR plus VPS 500/3-5 capacità 491 l allSTOR plus VPS 800/3-5 capacità 778 l allSTOR plus VPS 1000/3-5 capacità 962 l allSTOR plus VPS 1500/3-5 capacità 1505 l allSTOR plus VPS 2000/3-5 capacità 1907 l puffer multi energy	0010015118 0010015119 0010015120 0010015121 0010015122 0010015123	941,00 1.312,00 1.574,00 1.930,00 2.386,00 2.938,00
		Kit ricircolo: completo di pompa ad alta efficienza (classe A) e tubo di collegamento	0020171469	260,00
		Gruppo di sicurezza per bollitori (< 200 l) Gruppo di sicurezza per bollitori (da 200 l a 1000 l) per protezione dei bollitori con pressione di 10 bar esclusi: VIH S 750/1000/1500/2000 Raccordi 3/4"	0020060434 305827	69,00 105,00
		Sonda bollitore da abbinare a caldaia	306257	20,00
		Prolunga sonda bollitore	306269	30,00

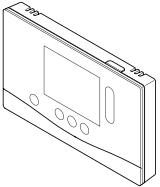
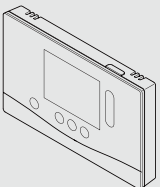
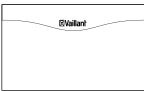
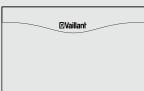
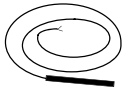
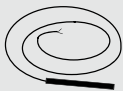
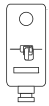
Accessori termoregolazione

Accessorio	Abbinamento	Descrizione	Codice	Prezzo Euro
	ecoTEC VM/VMW/VMI	sensoCOMFORT 720 sensoCOMFORT 720f a onde radio > programmazione settimanale > gestione riscaldamento/raffrescamento/ventilazione > gestione carico bollitore, pompa ricircolo e antilegionella tramite accessori > gestione in cascata fino a 7 caldaie con VR32 (nr. caldaie-1) > con VR71 gestione 3 zone miscelate e 1 circuito solare (con VR92) > con VR70 gestione 2 zone miscelate (no VR 92) o un circuito solare per acs > gestione fino a 9 zone con 1 VR71 e 3 VR70 (con max 4 VR92) Materiale in dotazione: 1 sonda esterna	0020260913 0020260929	246,00 435,00
	sensoCOMFORT 720 sensoCOMFORT 720f	VR 92 VR 92f a onde radio Per abbinamento a sensoCOMFORT 720 Comando remoto > gestione temperatura ambiente	0020260925 0020260940	140,00 246,00
	multiMATIC 700 multiMATIC 700f sensoCOMFORT 720 sensoCOMFORT 720f	VR 70 (Modulo estensione circuiti miscelati o solare) > gestione 2 zone miscelate oppure gestione 1 circuito solare Materiale in dotazione: 2 sonde VR 10 N.B.: non compatibile con VR 92 se installato in configurazione 2 zone con sensoCOMFORT	0020184844	186,00
	multiMATIC 700 multiMATIC 700f sensoCOMFORT 720 sensoCOMFORT 720f	VR 71 (Modulo estensione circuiti miscelati e solare) > gestione 3 zone miscelate e gestione 1 circuito solare Materiale in dotazione: 4 sonde VR 10 e 1 sonda VR 11	0020184847	233,00
		VR 10 sonda per bollitore o circuito riscaldamento da abbinare a centralina	306787	30,00
		VR 11 sonda per collettore solare	306788	37,00
		Termostato di sicurezza a bracciale per impianti a bassa temperatura universale temperatura regolabile da 20°C a 90°C	009642	30,00
		Sonda a contatto per bollitore o circuito riscaldamento da abbinare a centralina	000692	30,00



Accessori termoregolazione

Accessorio	Abbinamento	Descrizione	Codice	Prezzo Euro
	ecoTEC VMW/VM/VMI	multiMATIC 700 multiMATIC 700f onde radio > programmazione settimanale > gestione riscaldamento/raffrescamento/ventilazione > gestione carico bollitore, pompa ricircolo e antilegionella tramite accessori > gestione in cascata fino a 8 caldaie con VR32 (nr. generatori -1) > con VR70 gestione 2 zone miscelate oppure 1 circuito solare > con VR71 gestione 3 zone miscelate e 1 circuito solare > gestione fino a 9 zone con 1 VR71 e 3 VR70 (solo con multiMATIC 700) Materiale in dotazione: 1 sonda esterna	0020171315 0020231557	216,00 382,00
	multiMATIC 700 multiMATIC 700f	VR 91 comando remoto VR 91f comando remoto onde radio > gestione temperatura ambiente con sensore di umidità	0020171334 0020231566	123,00 216,00
	ecoTEC VMW/VM/VMI No ecoTEC exclusive	calorMATIC 450 calorMATIC 450f onde radio > programmazione settimanale > gestione riscaldamento > gestione carico bollitore Materiale in dotazione: 1 sonda esterna	0020124486 0020124492	176,00 304,00
	ecoTEC VMW/VM/VMI No ecoTEC exclusive	Netatmo termostato WiFi ON-OFF > comando a distanza per smartphone e tablet > programmazione settimanale > gestione riscaldamento > App gratuita (Netatmo) Materiale in dotazione: relé WiFi e accessori fissaggio	0020203465	284,00
	ecoTEC VMW/VM/VMI No ecoTEC exclusive	vSMART termostato WiFi modulante > comando a distanza per smartphone e tablet > programmazione settimanale > gestione riscaldamento > gestione carico bollitore monovalente > App gratuita (vSMART) Materiale in dotazione: relé WiFi e accessori fissaggio	0020197223	309,00
	ecoTEC VMW/VM/VMI No ecoTEC exclusive	sensoNET VR 921 per installazione in caldaia sensoNET VR 921 per installazione a muro Modulo per controllo remoto via App per smartphone e tablet	0020260965 0020260964	279,00 279,00

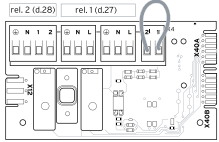
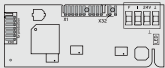
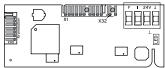
Accessori elettrici

Accessorio	Abbinamento	Descrizione	Codice	Prezzo Euro
	ecoTEC VMW/VM/VMI	VR 40 Modulo integrabile in caldaia per gestire due dispositivi elettrici ausiliari, tra le seguenti possibilità: pompa di ricircolo (impostazione di fabbrica relè 1) pompa riscaldamento esterna (impostazione di fabbrica relè 2) pompa di carica bollitore sportello fumi/aspiratore domestico valvola gas esterna segnalazione esercizio/malfunzionamento	0020017744	89,00
		Alloggiamento per VR 40 nuove ecoTEC plus ed exclusive	0010025486	28,00
	ecoTEC VMW/VM/VMI	VR 36 adattatore per termostato 3/4/5 In abbinamento a ecoTEC con connettore RT 24V (NON disponibile per ecoTEC pure)	0020117036	98,00
	ecoTEC VMW/VM/VMI	VR 37 adattatore per termostato 7/8/9 In abbinamento a ecoTEC con connettore e-bus (NON disponibile per ecoTEC pure)	0020139835	98,00

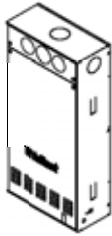
Accessori per installazioni esterne

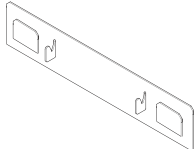
Accessorio	Abbinamento	Descrizione	Codice	Prezzo Euro
	ecoINWALL VMW/VM ecoTEC intro	Unità di incasso 1140 mm Altezza 250 mm Profondità 550 mm Larghezza	0010030848	130,00
	ecoTEC intro	Portina maggiorata per unità incasso art. 0020202021	0010036857	94,00
	ecoTEC intro	Staffa di fissaggio per unità incasso	0010036858	12,00



Caldaie basamento condensing

Da interno

ecoCOMPACT

Modelli VSC Combinati acs e riscaldamento
25/34 kW

ecoVIT

Modelli VKK Solo riscaldamento
18/25/35 kW

Da interno con
integrazione solare

auroCOMPACT pressurizzata

Modelli VSC S Combinati acs e riscaldamento
con integrazione solare pressurizzata
25/34 kW

auroCOMPACT a svuotamento

Modelli VSC D Combinati acs e riscaldamento
con integrazione solare a svuotamento
25/34 kW

Da incasso con
integrazione solare

auroINWALL

Modelli VMW combinati acs e riscaldamento
con integrazione solare
26 kW

N.B.: le potenze
sono riferite al valore
di produzione acs



ecoCOMPACT

Piccola ma potente
per la massima
flessibilità



auroCOMPACT pressurizzata

Compatta e efficiente
per produrre ACS
con l'energia solare



auroCOMPACT a svuotamento

A integrazione solare
con autoprotezione
dagli eccessi di
temperatura



auroINWALL

Il sistema completo
che non occupa
spazio



ecoVIT

La scelta ideale
per le sostituzioni
in impianti ad alta
temperatura

ecoCOMPACT VSC

Combinata da interno

2



Piccola ma potente per la massima flessibilità

ecoCOMPACT VSC si propone come una soluzione estremamente compatta prevedendo in un unico involucro l'unità bollitore, la caldaia, e tutti i componenti ed eventuali accessori.

Estremamente facile da installare e straordinariamente semplice da utilizzare le ecoCOMPACT VSC sono disponibili con bollitore integrato da 90 e 150 litri.

Le dimensioni sono ridotte: altezza di soli 1,32 m per la versione con bollitore di 90 litri e altezza di 1,64 m per il bollitore da 150 litri.









Questo garantisce ingombri minimi e la possibilità di installazione anche in piccoli ambienti.

Sono disponibili modelli con potenze da 25 e 34 kW per riscaldare ambienti bifamiliari fino a 500 m² garantendo un elevato comfort sanitario.

L'isolamento altamente performante determina minori cicli di carica del bollitore riducendo il consumo di gas.

- Scambiatore in acciaio
- Sistema combustione ELGA
- Accumulo da 90 e 150 litri a stratificazione
- Vaso espansione riscaldamento da 15 litri
- Vaso espansione sanitario integrato
- Possibilità di gestione fino a 2 zone

Modelli, caratteristiche tecniche e codici

Modello	Potenza (kW)	Classe ErP	Produzione H ₂ O	H/P/L (mm)	Gas	Codice	Prezzo Euro
VSC 256/4-5 100 (90 litri)	3,0 - 25,0 ¹⁾ 3,4 - 27,0 ²⁾ 25,0 ³⁾	 A  A	244,0 (l/10min)	1320/693/599	Metano ^{A)}	0010014667	3.178,00
VSC 256/4-5 150 (150 litri)	3,0 - 25,0 ¹⁾ 3,4 - 27,0 ²⁾ 25,0 ³⁾	 A  A	342,0 (l/10min)	1640/693/599	Metano ^{A)}	0010014669	3.451,00
VSC 346/4-5 100 (90 litri)	5,8 - 34,0 ¹⁾ 6,4 - 36,8 ²⁾ 34,0 ³⁾	 A  A	290,0 (l/10min)	1320/693/599	Metano ^{B)}	0010014668	3.721,00
VSC 346/4-5 150 (150 litri)	5,8 - 34,0 ¹⁾ 6,4 - 36,8 ²⁾ 34,0 ³⁾	 A  A	386,0 (l/10min)	1640/693/599	Metano ^{B)}	0010014670	3.994,00

1) Riscaldamento (80/60°C)

2) Riscaldamento (40/30°C)

3) Sanitario

A) Kit trasformazione 0020160887

B) Kit trasformazione 0020160888

Certificazioni, classi e riconoscimenti



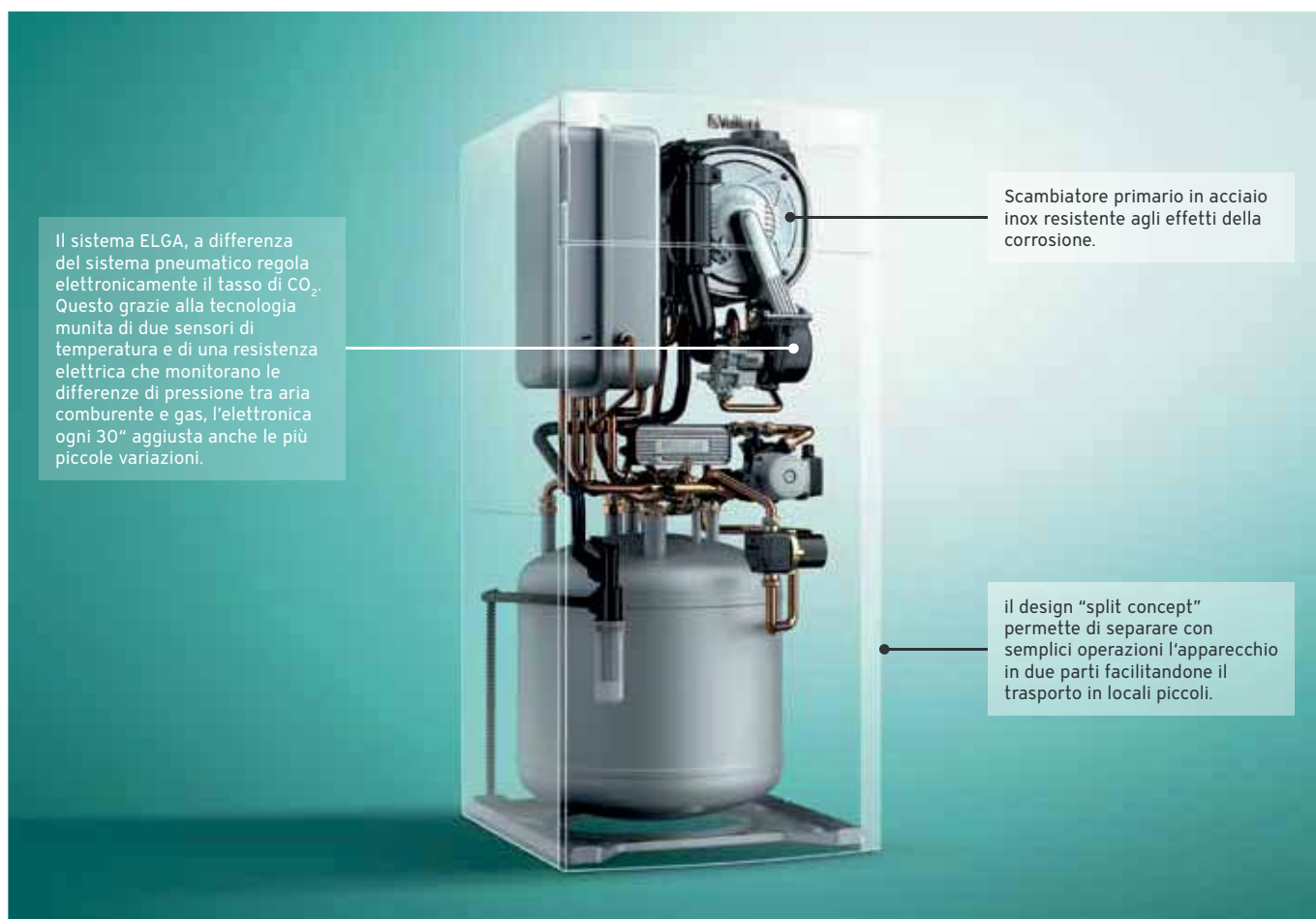

Il sistema ELGA, a differenza del sistema pneumatico regola elettronicamente il tasso di CO₂. Questo grazie alla tecnologia munita di due sensori di temperatura e di una resistenza elettrica che monitorano le differenze di pressione tra aria comburente e gas, l'elettronica ogni 30" aggiusta anche le più piccole variazioni.

Scambiatore primario in acciaio inox resistente agli effetti della corrosione.

il design "split concept" permette di separare con semplici operazioni l'apparecchio in due parti facilitandone il trasporto in locali piccoli.

Accessori forniti

Articolo
Sacchetto con guarnizioni
Documentazione

Accessori consigliati da acquistare separatamente

Articolo	Quantità	Codice	Prezzo Euro
Kit allacciamento idraulico e gas completo di saracinesche per allacciamento riscaldamento con scarico laterale, rubinetto intercettazione del gas, rubinetto di carico, valvola di sicurezza 3 bar con raccordo per flessibile di scarico, gruppo di sicurezza sanitario 10 bar e manometro	1	0020170492	245,00
Sifone a muro 1"	1	000376	10,00
ecoLEVEL pompa evacuazione condensa	1	306287	194,00
multIMATIC 700 centralina con sonda esterna	1	0020171315	216,00

Servizi e incentivi correlati al prodotto



Più **unico**
Che **Bonus!**



auroCOMPACT VSC S pressurizzata

Combinata da interno con integrazione solare

2



La soluzione compatta e efficiente per produrre ACS con l'energia solare

auroCOMPACT VSC S unisce una caldaia a condensazione ed un accumulo a stratificazione con serpentina solare in un alloggiamento compatto.



Il bollitore integrato permette di raggiungere performance di comfort elevatissime in rapporto a spazi e consumi di gas ridotti.

Il desing di auroCOMPACT permette, grazie all'ingombro limitato, di contenere tutti i vasi espansione, una gamma completa di accessori e kit di zone miste.

auroCOMPACT VSC S sono disponibili con bollitore integrato da 150 e 200 litri, con potenze da 25 e 34 kW.

- Scambiatore in acciaio
- Sistema combustione ELGA
- Accumulo da 150 e 200 litri a stratificazione
- Vaso espansione riscaldamento da 15 litri
- Vasi espansione sanitario e solare integrato
- Flussometro solare
- Possibilità di gestione fino a 2 zone

Modelli, caratteristiche tecniche e codici

Modello	Potenza (kW)	Classe ErP	Produzione H ₂ O	H/P/L (mm)	Gas	Codice	Prezzo Euro
VSC S 256/4-5 150 (141 litri)	3,0 - 25,0 ¹⁾ 3,4 - 27,0 ²⁾ 25,0 ³⁾		215,0 (l/10min)	1640/693/599	Metano ^{A)}	0010014671	4.267,00
VSC S 256/4-5 200 (185 litri)	3,0 - 25,0 ¹⁾ 3,4 - 27,0 ²⁾ 25,0 ³⁾		241,0 (l/10min)	1880/693/599	Metano ^{A)}	0010014674	4.530,00
VSC S 346/4-5 200 (185 litri)	5,8 - 34,0 ¹⁾ 6,4 - 36,8 ²⁾ 34,0 ³⁾		285,0 (l/10min)	1880/693/599	Metano ^{B)}	0010014676	4.783,00

1) Riscaldamento (80/60°C)

2) Riscaldamento (40/30°C)

3) Sanitario

A) Kit trasformazione 0020160887

B) Kit trasformazione 0020160888

Certificazioni, classi e riconoscimenti



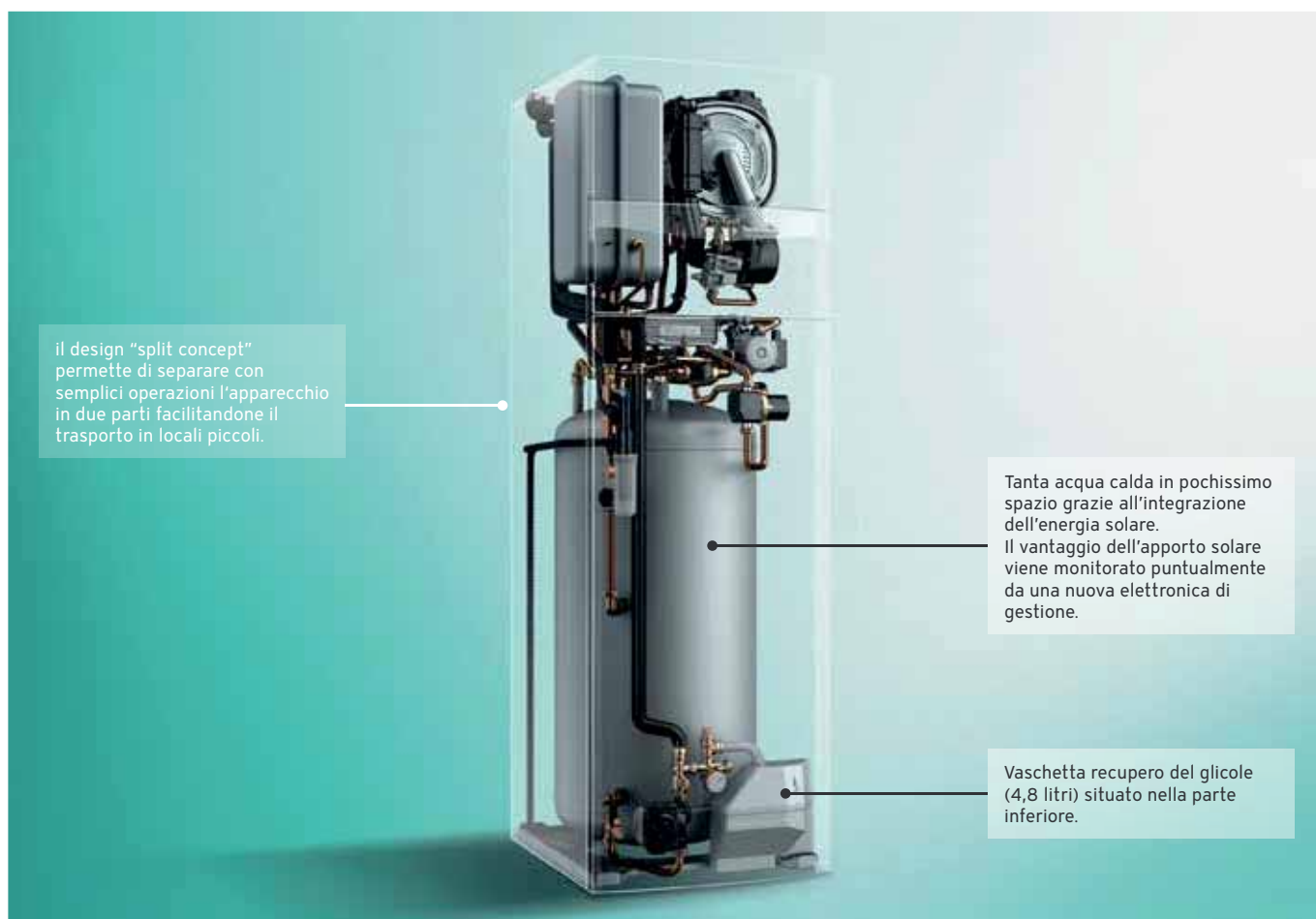

Accessori forniti

Articolo
Sacchetto con guarnizioni
Raccordo per il collegamento sul tubo solare
Sensore di temperatura per il collettore solare
Documentazione

Accessori consigliati da acquistare separatamente

Articolo	Quantità	Codice	Prezzo Euro
Kit allacciamento idraulico e gas completo di saracinesche per allacciamento riscaldamento con scarico laterale, rubinetto intercettazione del gas, rubinetto di carico, valvola di sicurezza 3 bar con raccordo per flessibile di scarico, gruppo di sicurezza sanitario 10 bar e manometro	1	0020170492	245,00
Sifone a muro 1"	1	000376	10,00
ecoLEVEL pompa evacuazione condensa	1	306287	194,00
multIMATIC 700 centralina con sonda esterna	1	0020171315	216,00

Servizi e incentivi correlati al prodotto



Più **unico**
Che **Bonus!**



auroCOMPACT VSC D a svuotamento

Combinata da interno con integrazione solare

2



Il sistema ad integrazione solare che si autoprottegge dagli eccessi di temperatura

auroCOMPACT è una soluzione compatta che offre il modo più efficiente per l'utilizzo di energia solare e la produzione di acqua calda sanitaria: unisce un modulo a condensazione ed un accumulo a stratificazione con serpentina solare in un alloggiamento compatto.



La tecnologia "drain back" (a svuotamento) consiste nello svuotare automaticamente il circuito solare quando il bollitore è carico, eliminando tutti i problemi di stagnazione dei collettori.

In inverno, invece, quando il sole non irraggia a sufficienza, il sistema drain-back evita possibili problemi di gelo.

Il design di auroCOMPACT permette in spazi ridotti di contenere tutti i vasi espansione, una gamma completa di accessori e kit di zone miste. auroCOMPACT VSC D sono disponibili con bollitore integrato da 200 litri e con potenze da 25 e 34 kW.

- Scambiatore in acciaio
- Sistema combustione ELGA
- Accumulo da 200 litri a stratificazione
- Vaso espansione riscaldamento da 15 litri
- Vasi espansione sanitario integrato
- Pre-caricato con liquido solare
- Possibilità di gestione fino a 2 zone

Modelli, caratteristiche tecniche e codici

Modello	Potenza (kW)	Classe ErP	Produzione H ₂ O	H/P/L (mm)	Gas	Codice	Prezzo Euro
VSC D 256/4-5 200 (185 litri)	3,0 - 25,0 ¹⁾ 3,4 - 27,0 ²⁾ 25,0 ³⁾		241,0 (l/10min)	1880/693/599	Metano ^{A)}	0010014672	4.366,00
VSC D 346/4-5 200 (185 litri)	5,8 - 34,0 ¹⁾ 6,4 - 36,8 ²⁾ 34,0 ³⁾		285,0 (l/10min)	1880/693/599	Metano ^{B)}	0010014675	4.611,00

1) Riscaldamento (80/60°C)

2) Riscaldamento (40/30°C)

3) Sanitario

A) Kit trasformazione 0020160887

B) Kit trasformazione 0020160888

N.B.: liquido solare pre-caricato

Certificazioni, classi e riconoscimenti



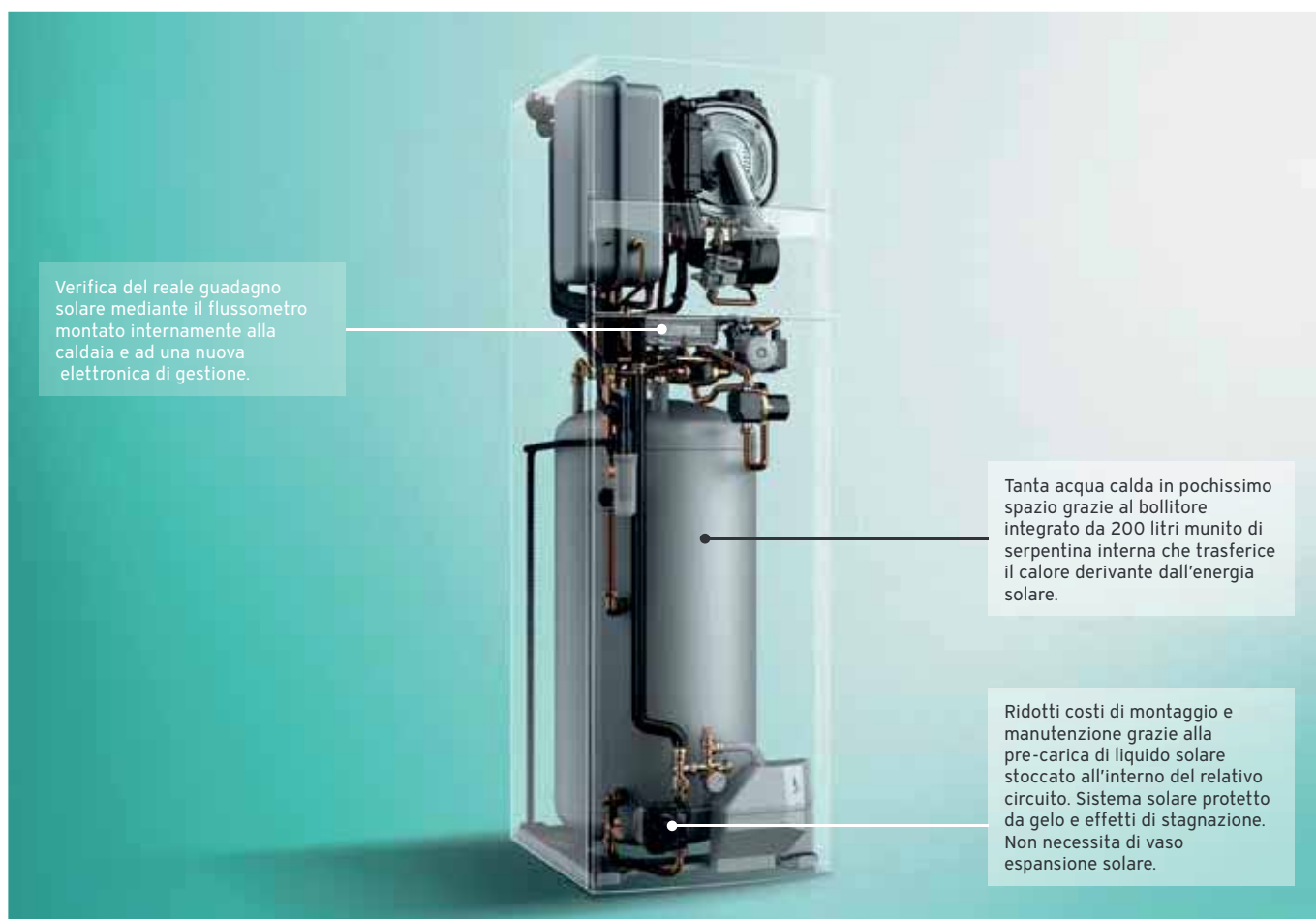

Verifica del reale guadagno solare mediante il flussometro montato internamente alla caldaia e ad una nuova elettronica di gestione.

Tanta acqua calda in pochissimo spazio grazie al bollitore integrato da 200 litri munito di serpentina interna che trasferisce il calore derivante dall'energia solare.

Ridotti costi di montaggio e manutenzione grazie alla pre-carica di liquido solare stoccato all'interno del relativo circuito. Sistema solare protetto da gelo e effetti di stagnazione. Non necessita di vaso espansione solare.

Accessori forniti

Articolo
Sacchetto con guarnizioni
Raccordo per il collegamento sul tubo solare da 3/4 a DN 10
Sensore di temperatura per il collettore solare
Documentazione

Accessori consigliati da acquistare separatamente

Articolo	Quantità	Codice	Prezzo Euro
Kit allacciamento idraulico e gas completo di saracinesche per allacciamento riscaldamento con scarico laterale, rubinetto intercettazione del gas, rubinetto di carico, valvola di sicurezza 3 bar con raccordo per flessibile di scarico, gruppo di sicurezza sanitario 10 bar e manometro	1	0020170492	245,00
Sifone a muro 1"	1	000376	10,00
ecoLEVEL pompa evacuazione condensa	1	306287	194,00
multIMATIC 700 centralina con sonda esterna	1	0020171315	216,00

Servizi e incentivi correlati al prodotto



Più **unico**
Che **Bonus!**



auroINWALL VMW

Combinata da incasso con integrazione solare

2



Il sistema completo che non occupa spazio



auroINWALL è la soluzione per il riscaldamento e la produzione di acqua calda sanitaria tramite energia solare nel pieno rispetto delle attuali norme sul risparmio energetico per nuove abitazioni.

Tutti i componenti del sistema sono disposti all'interno di una pratica unità ad incasso che si può mimetizzare come una parte del muro in cui è inserito. Il risparmio di consumo di combustibile va ben oltre il 50% per la produzione di acqua calda sanitaria durante tutto l'anno e va dal 15% al 30% per il riscaldamento nel periodo invernale, a seconda dell'efficienza e della tipologia di impianto.

Il sistema è formato da quattro componenti: l'unità incasso, la caldaia ecoINWALL, il kit idraulico con bollitore auroINWALL ed un collettore solare Vaillant (da ordinare a parte). auroINWALL VMW sono disponibili con bollitore integrato da 150 litri e con potenza da 26kW.

- Scambiatore in acciaio
- Sistema combustione pneumatico
- Accumulo da 150 litri a stratificazione
- Vaso espansione riscaldamento da 8 litri
- Vasi espansione sanitario e solare integrato
- Controllo remoto totale

Modelli, caratteristiche tecniche e codici

Modello	Potenza (kW)	Classe ErP	Produzione H ₂ O	H/P/L (mm)	Gas	Codice	Prezzo Euro
VMW 266/2-5 I Kit auroINWALL (150 litri)	5,2 - 25,1 ¹⁾ 5,8 - 27,2 ²⁾ 25,2 ³⁾	 A  A	190,0 (l/10min)	2200/350/950	Metano ^{B)}	0010017154 0020222133	1.968,00 1.940,00
Unità incasso						0020095734	444,00

1) Riscaldamento (80/60°C)

2) Riscaldamento (50/30°C)

3) Sanitario

B) Kit trasformazione propano in dotazione

Certificazioni, classi e riconoscimenti





Accessori forniti

KIT auroINWALL composto da:

Centralina e regolatore solare

Attacchi gas, riscaldamento e ACS

Bollitore e KIT tubi

Kit solare, stazione e vaso espansione solare

Accessori consigliati da acquistare separatamente

Articolo	Quantità	Codice	Prezzo Euro
Kit antigelo -10°C	1	0020234522	76,00
Unità incasso	1	0020095734	444,00

Servizi e incentivi correlati al prodotto



Più **unico**
Che **Bonus!**



ecoVIT VKK

Solo riscaldamento da interno

2



La scelta ideale per le sostituzioni in impianti ad alta temperatura

ecoVIT è una caldaia a condensazione solida e compatta. La sua caratteristica principale è la scelta di Vaillant di immergere bruciatore e scambiatore fumi completamente in un contenuto d'acqua tecnica di 100 litri: questo sistema fornisce all'impianto un copioso volano termico. ecoVIT è stata progettata con un contenimento delle dimensioni, mantenendo le connessioni nelle stesse posizioni dei modelli precedenti e quindi agevolando la sostituzione.

È estremamente silenziosa grazie ad un isolamento performante e ad una mantellatura robusta. L'ampio campo di modulazione assicura un riscaldamento omogeneo e continuo, con tempi di funzionamento del bruciatore lunghi ed a basse portate.

- Scambiatore primario in acciaio
- Sistema combustione pneumatico
- Alto contenuto di acqua tecnica fino a 100 litri
- Bruciatore rovesciato ad alta efficienza

Modelli, caratteristiche tecniche e codici

Modello	Potenza (kW)	Classe ErP	H/P/L (mm)	Gas	Codice	Prezzo Euro
VKK 186/5	5,0 - 17,2 ¹⁾ 6,0 - 19,3 ²⁾	🌊 A	1255/700/570	Metano	0010019511	2.542,00
VKK 256/5	7,2 - 24,3 ¹⁾ 8,0 - 26,0 ²⁾	🌊 A	1255/700/570	Metano	0010019512	3.207,00
VKK 356/5	10,1 - 33,3 ¹⁾ 11,2 - 37,3 ²⁾	🌊 A	1255/700/570	Metano	0010019513	3.712,00

1) Riscaldamento (80/60°C)

2) Riscaldamento (40/30°C)

Certificazioni, classi e riconoscimenti



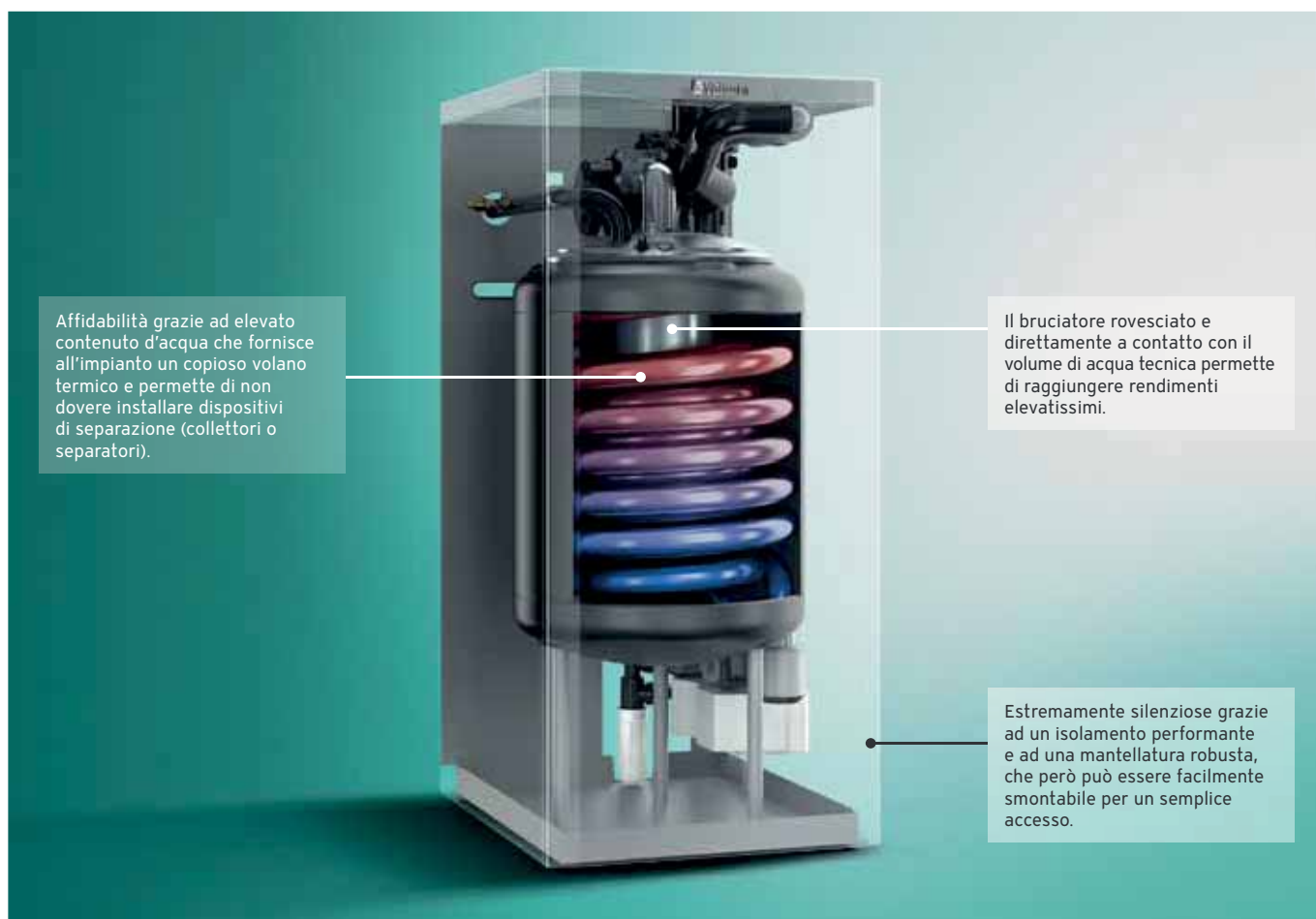

Affidabilità grazie ad elevato contenuto d'acqua che fornisce all'impianto un copioso volano termico e permette di non dovere installare dispositivi di separazione (collettori o separatori).

Il bruciatore rovesciato e direttamente a contatto con il volume di acqua tecnica permette di raggiungere rendimenti elevatissimi.

Estremamente silenziose grazie ad un isolamento performante e ad una mantellatura robusta, che però può essere facilmente smontabile per un semplice accesso.

Accessori forniti

Articolo
Documentazione aggiuntiva

Accessori consigliati da acquistare separatamente

Articolo	Quantità	Codice	Prezzo Euro
Attacchi gas	1	009298	20,00
Sifone a muro 1"	1	000376	10,00
multiMATIC 700 centralina con sonda esterna	1	0020171315	216,00

Servizi e incentivi correlati al prodotto



Più **unico**
Che **Bonus!**



Dime per l'installazione

2

ecoCOMPACT VSC

Montaggio a basamento

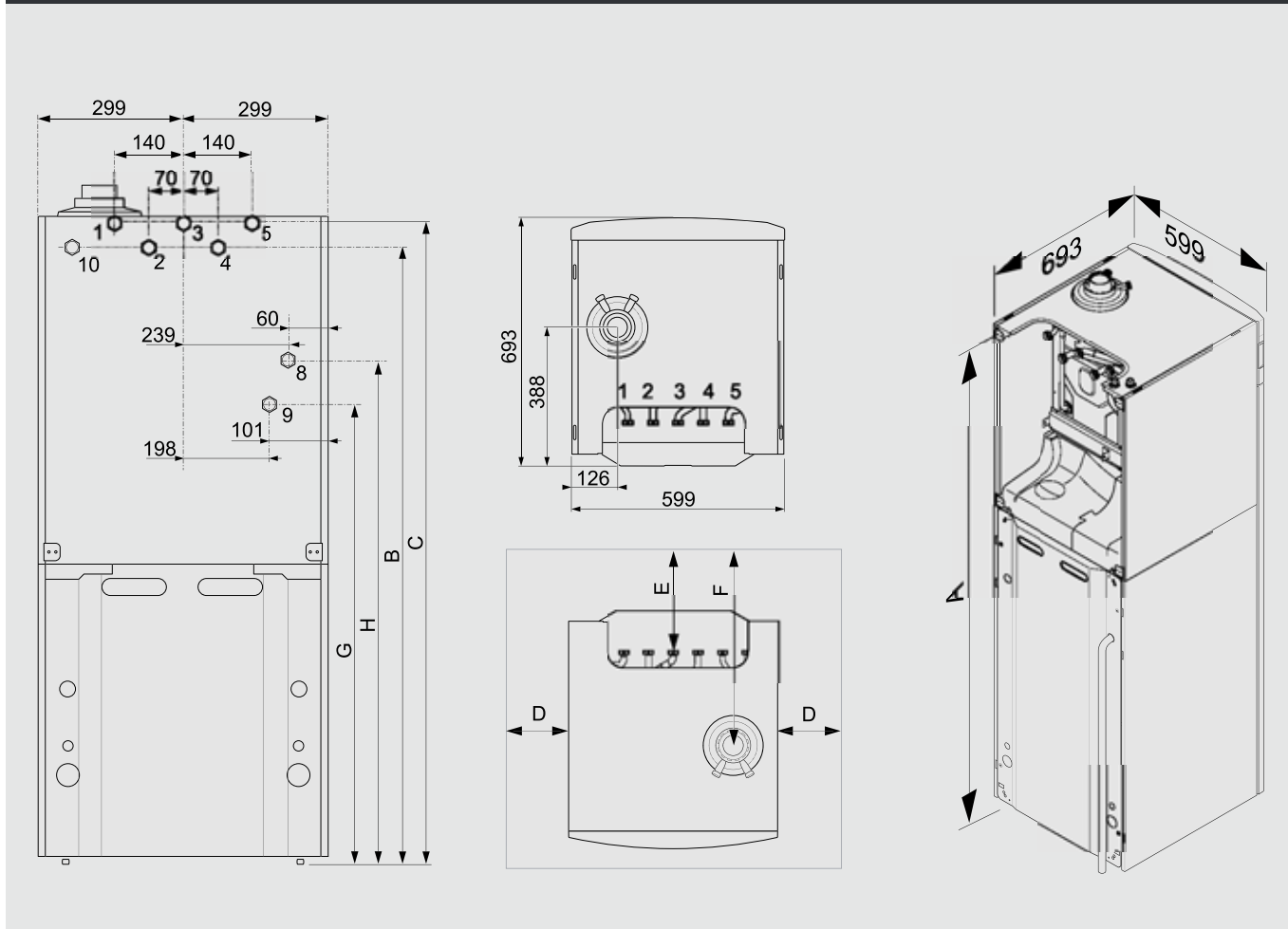

Legenda:

- 1 Raccordo gas G 3/4"
- 2 Raccordo acqua fredda sanitaria G 3/4"
- 3 Raccordo acqua calda sanitaria G 3/4"
- 4 Andata riscaldamento G 3/4"
- 5 Ritorno riscaldamento G 3/4"
- 8 Andata riscaldamento seconda zona G 3/4" (accessorio)
- 9 Ritorno riscaldamento seconda zona G 3/4" (accessorio)
- 10 Raccordo ricircolo G 3/4" (accessorio)

Dimensioni in mm.:

VSC S 100

A = 1320 / B = 1255 / C = 1305 / D = 20 / E = 160 / F = 425 / G = 977 / H = 1048

VSC S 150

A = 1640 / B = 1577 / C = 1627 / D = 20 / E = 160 / F = 425 / G = 1299 / H = 1370

Montaggio a basamento

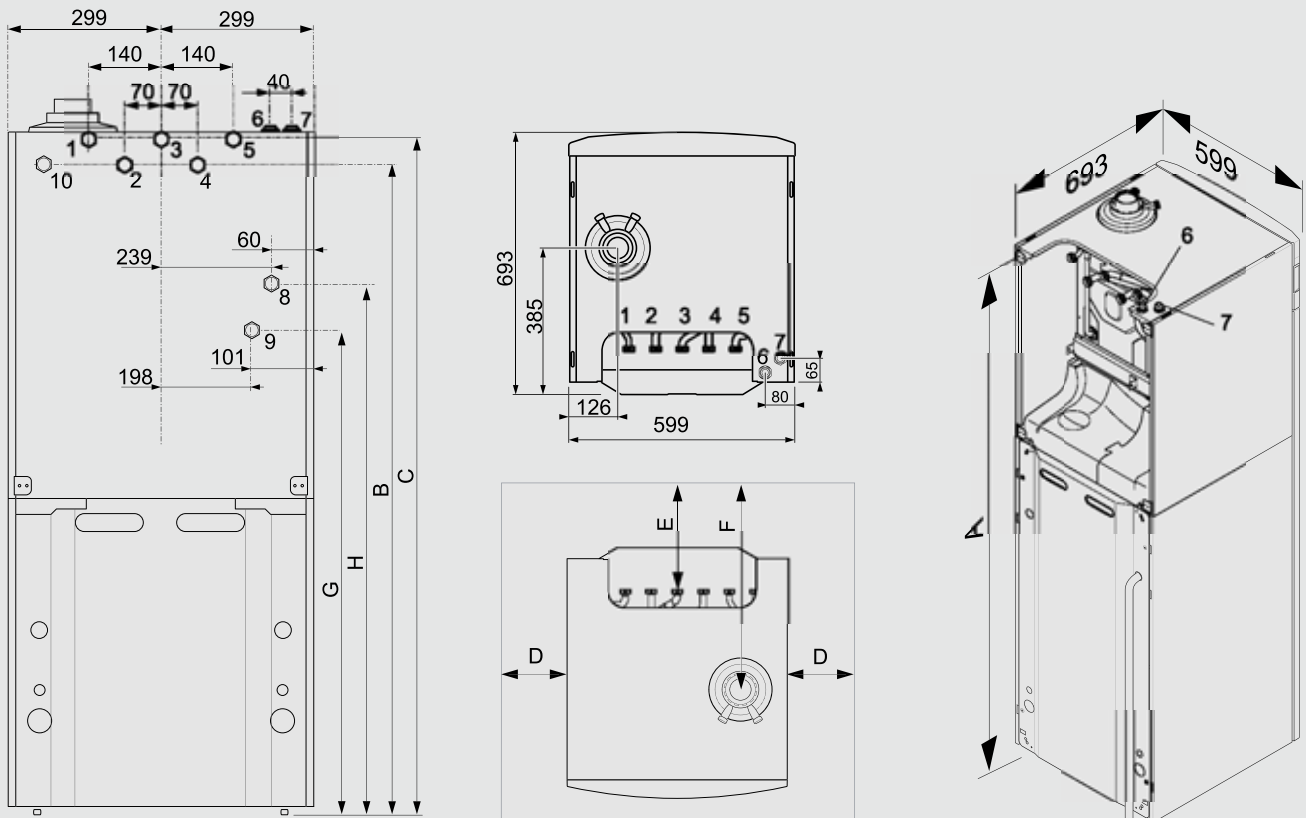

Legenda:

- 1 Raccordo gas G 3/4"
- 2 Raccordo acqua fredda sanitaria G 3/4"
- 3 Raccordo acqua calda sanitaria G 3/4"
- 4 Andata riscaldamento G 3/4"
- 5 Ritorno riscaldamento G 3/4"
- 6 Raccordo andata solare G 3/4" con riduzione a DN 10 per drain back
- 7 Raccordo ritorno solare G 3/4" con riduzione a DN 10 per drain back
- 8 Andata riscaldamento seconda zona G 3/4" (accessorio)
- 9 Ritorno riscaldamento seconda zona G 3/4" (accessorio)
- 10 Raccordo ricircolo G 3/4" (accessorio)

Dimensioni in mm.:

VSC P 150

A = 1640 / B = 1577 / C = 1627 / D = 20 / E = 160 / F = 425 / G = 1299 / H = 1370

VSC P e D 200

A = 1880 / B = 1816 / C = 1866 / D = 20 / E = 160 / F = 425 / G = 1538 / H = 1609

Dime per l'installazione

2

auroINWALL VMW

Montaggio a incasso

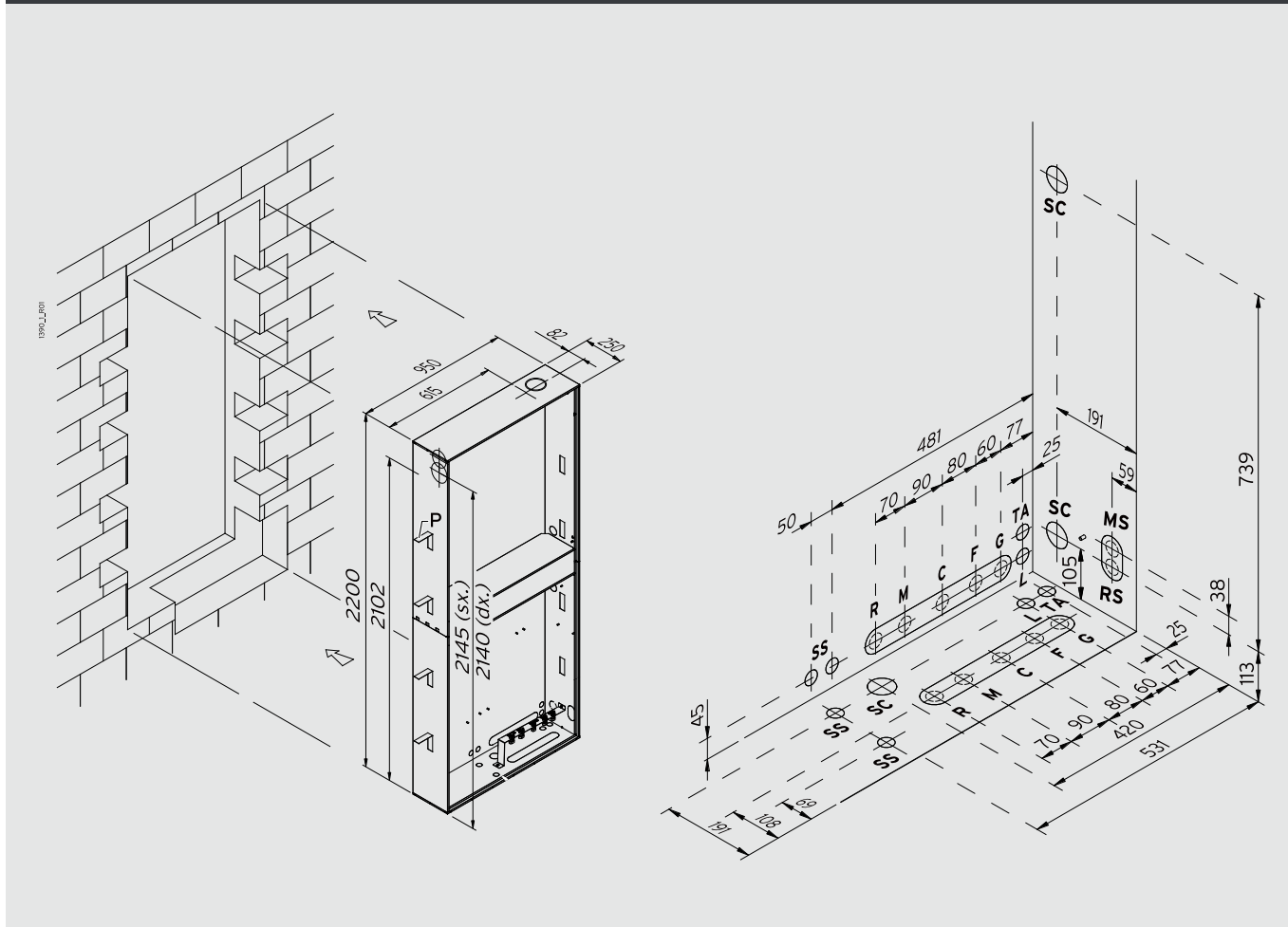

Legenda:

- G** Gas (1/2")
- F** Ingresso acqua fredda (1/2")
- C** Uscita acqua calda (1/2")
- M** Mandata riscaldamento (3/4")
- R** Ritorno riscaldamento (3/4")
- MS** Mandata Impianto Solare
- RS** Ritorno Impianto Solare
- SC** Scarico condensa
- SS** Scarico valvola di sicurezza
- L** Linea alimentazione elettrica
- TA** Linea centralina

Montaggio a basamento

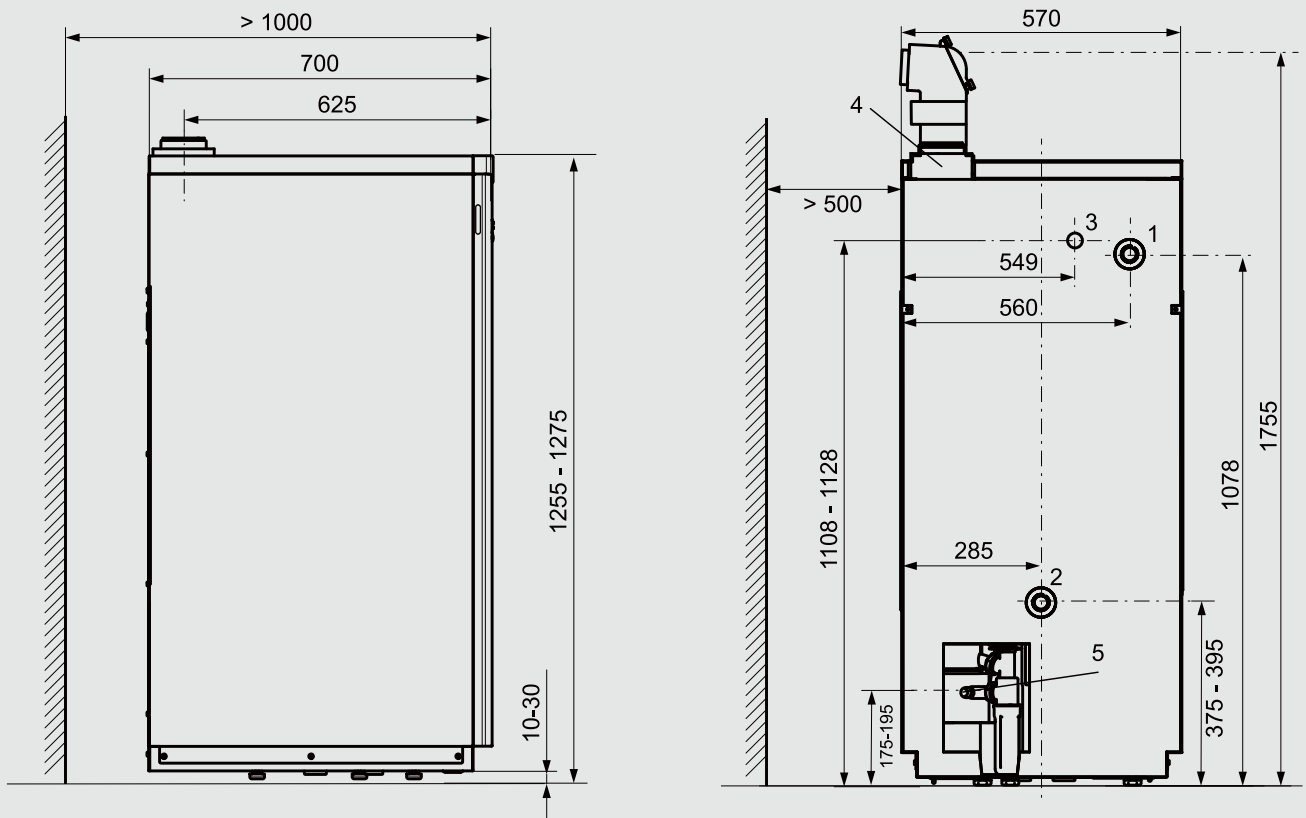

Legenda:

- 1 Raccordo andata riscaldamento R 1"
- 2 Raccordo ritorno riscaldamento R 1"
- 3 Raccordo gas R 3/4"
- 4 Raccordo scarico fumi \varnothing 80/125
- 5 Scarico condensa \varnothing 21 mm





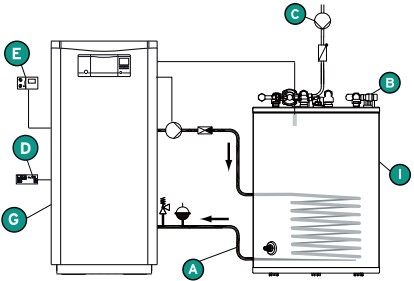

Accessori sistemi con bollitore

Installazione bollitore remoto

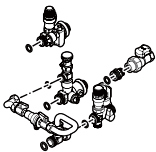
2

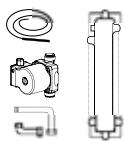
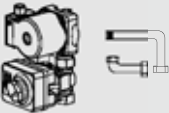

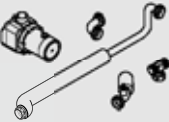
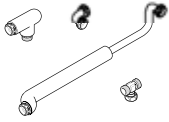
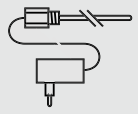
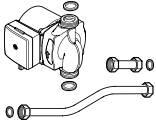

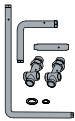
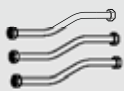
Sistema	Componente	Descrizione	Codice	Prezzo Euro
 <p>A Kit collegamento caldaia-bollitore B Valvola di sicurezza C Kit ricircolo D Scheda elettrica per gestione ricircolo E Termoregolazione per gestione bollitore F Sonda bollitore G Caldaia I Bollitore</p>	A	Kit collegamento caldaia - bollitore: composto da tubo in acciaio, pompa carico bollitore ad alta efficienza (Classe A), saracinesche e raccordi. Non presenti vaso espansione e valvola di non ritorno	0020152965	578,00
	B	Valvola sicurezza fino a 200 l di capacità Valvola sicurezza da 200 a 1.000 l di capacità	0020060434 305827	69,00 105,00
	C	Kit ricircolo: completo di pompa ad alta efficienza (classe A) e tubo di collegamento	0020171469	260,00
	D	Scheda elettrica supplementare per gestione ricircolo non necessario con: multiMATIC 700 con modulo VR70/VR71 multiMATIC 700f con modulo VR70/VR71 ecoTEC plus/exclusive tramite morsetto X16 in scheda caldaia (se non già occupato)	0020017744	89,00
	E	Termoregolazione per gestione bollitore: calorMATIC 450 calorMATIC 450f Termoregolazione per gestione bollitore + ricircolo: multiMATIC 700 multiMATIC 700f	0020124486 0020124492 0020171315 0020231557	176,00 304,00 216,00 382,00
	F	Sonda bollitore Prolunga sonda bollitore 5 metri	306257 306269	20,00 30,00
	G	Caldaia ecoVIT VKK 186/5 ecoVIT VKK 256/5 ecoVIT VKK 356/5	0010019511 0010019512 0010019513	2.542,00 3.207,00 3.712,00
	I	Bollitore VIH R 120/6 (117 l di capacità) VIH R 150/6 (144 l di capacità) VIH R 200/6 (184 l di capacità) VIH R 300/3 BR (294 l di capacità) VIH R 400/3 BR (398 l di capacità) VIH R 500/3 BR (490 l di capacità) VIH S 300/3 BR (287 l di capacità) VIH S 400/3 BR (392 l di capacità) VIH S 500/3 BR (481 l di capacità)	0010015940 0010015941 0010015942 0010020639 0010020640 0010020641 0010020642 0010020643 0010020644	751,00 827,00 979,00 1.122,00 1.350,00 1.635,00 1.178,00 1.405,00 1.712,00

Accessori idraulici



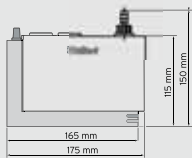
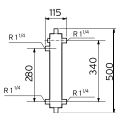

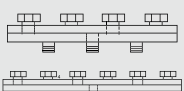
Accessorio	Abbinamento	Descrizione	Codice	Prezzo Euro
	ecoCOMPACT auroCOMPACT	Kit allacciamento idraulico e gas Completo di: saracinesche per allacciamento riscaldamento con scarico laterale Rubinetto intercettazione del gas e Rubinetto di carico Valvola di sicurezza 3 bar con raccordo per flessibile di scarico Gruppo di sicurezza sanitario 10 bar	0020170492	245,00
	ecoCOMPACT auroCOMPACT	Kit sostituzione allacciamento idraulico e gas Composto da: tubi lineari per allacciare i nuovi modelli ad una vecchia dima	0020170504	30,00
	ecoCOMPACT auroCOMPACT	Kit base prima zona aggiuntiva Completo di: collettore bilanciamento e isolamento, pompa alta efficienza (classe A) e tubi di collegamento, sonda circuito primario VR10 e connettore per scheda caldaia	0020170507	764,00
	ecoCOMPACT auroCOMPACT	Kit seconda zona aggiuntiva miscelata Completo di: pompa alta efficienza (classe A) e tubi di collegamento valvola miscelatrice	0020170508	480,00
	ecoCOMPACT auroCOMPACT	Kit seconda zona aggiuntiva diretta Completo di: pompa alta efficienza (classe A) e tubi di collegamento	0020170509	274,00
	ecoCOMPACT auroCOMPACT	Kit ricircolo con pompa integrabile e completo di tubi ed accessori con pompa ad alta efficienza (classe A)	0020170503	274,00
	ecoCOMPACT auroCOMPACT	Kit ricircolo senza pompa integrabile e completo di tubi ed accessori	0020170502	64,00
	ecoCOMPACT auroCOMPACT	Kit anodo elettrico integrabile e completo di box collegamenti	0020170505	167,00
	auroCOMPACT	Kit pompa aggiuntiva auroCOMPACT drain back per trasformare versione 8,5 m in versione con 12 m da bollitore al colmo dei collettori solari pompa ad alta efficienza (classe A)	0020170506	276,00
	ecoVIT	Nr. 1 rubinetto diritto per allacciamento gas Raccordi 3/4"	009298	20,00
	ecoVIT	Set raccordi per allacciamento andata/ritorno riscaldamento Raccordi 1" per allacciamento con moduli di distribuzione idraulica per zone dirette e zone miscelate	305951	235,00
	ecoVIT	Kit sostituzione flessibile Composto da: tubi mandata, ritorno e gas per sostituzione rapida vecchie caldaie VK	0020231750	220,00

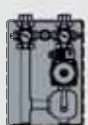
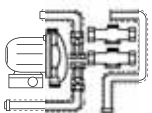
Accessori idraulici

2

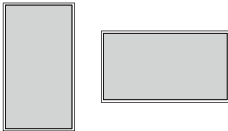
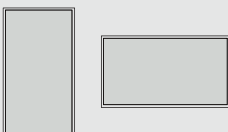
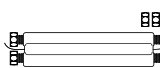
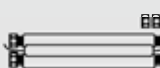
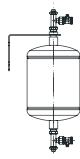

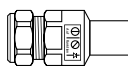



Accessorio	Abbinamento	Descrizione	Codice	Prezzo Euro
	ecoVIT	Gruppo di sicurezza composto da manometro, valvola di sfogo aria manuale e valvola di sicurezza	307591	117,00
	ecoCOMPACT auroCOMPACT auroINWALL ecoVIT	ecoLEVEL - pompa scarico condensa Portata max 150 l/h Prevalenza max 4 m	306287	194,00
	ecoCOMPACT auroCOMPACT auroINWALL	Collettore di bilanciamento WH 40 con isolamento, sonda di temperatura, disaeratore e rubinetto di scarico Portata max 3,5 m3/h. Raccordi 1 1/4" Materiale in dotazione: 1 sonda VR10	306720	363,00
	ecoCOMPACT auroCOMPACT auroINWALL	Collettore di bilanciamento WH 95 con isolamento, sonda di temperatura, disaeratore e rubinetto di scarico Portata max 8 m3/h. Raccordi 2" Materiale in dotazione: 1 sonda VR10	306721	411,00
	ecoCOMPACT auroCOMPACT auroINWALL	Collettore di bilanciamento WH 160 con solamento Portata max 12 m3/h. Raccordi flangiati DN65	306726	1.048,00
	ecoCOMPACT auroCOMPACT auroINWALL	Collettore per moduli di distribuzione idraulica per collegamento con caldaia (a 2 vie) per collegamento con caldaia (a 3 vie) Raccordi 1 1/4"	307556 307597	274,00 352,00
	ecoCOMPACT auroCOMPACT auroINWALL ecoVIT	Modulo di distribuzione idraulica per zona diretta Con pompa elettronica ad alta efficienza (classe A) Raccordi superiori 1" - inferiori 1 1/4" Campo di lavoro da 20°C a 110°C Nuovo isolamento ad alte performance	0020191817	519,00
	ecoCOMPACT auroCOMPACT auroINWALL ecoVIT	Modulo di distribuzione idraulica per zona miscelata Con pompa ad alta efficienza (classe A) e miscelatrice Raccordi superiori 1" - inferiori 1 1/4" Campo di lavoro da 20°C a 110°C Nuovo isolamento ad alte performance	0020191788	734,00
	ecoVIT	Kit di collegamento idraulico in caldaia a bollitore per carico bollitori monovalenti e bollitori/puffer dove è prevista l'integrazione della caldaia Completo di pompa ad alta efficienza (Classe A)	0020152965	578,00

Accessori solare

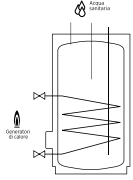
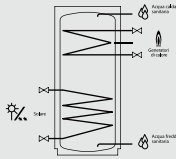
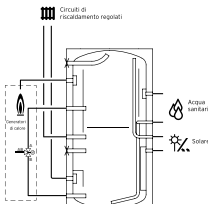
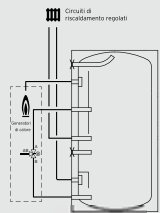

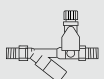

Accessorio	Abbinamento	Descrizione	Codice	Prezzo Euro
	auroCOMPACT auroINWALL	Collettori piani: auroTHERM pro VFK 125/4 verticale auroTHERM VFK 145/3 V verticale auroTHERM VFK 145/3 H orizzontale auroTHERM plus VFK 155/2 V verticale auroTHERM plus VFK 155/2 H orizzontale (vedi capitolo collettori solari per maggiori dettagli)	0010038518 0010038514 0010038516 0010038512 0010038513	588,00 776,00 776,00 868,00 868,00
	auroCOMPACT drain back	Collettori a svuotamento: auroTHERM classic VFK 140/3 VD auroTHERM classic VFK 135/3 VD auroTHERM classic VFK 135/3 D (vedi capitolo collettori solari a svuotamento per maggiori dettagli)	0010038521 0010038523 0010038527	744,00 707,00 707,00
	auroCOMPACT auroINWALL	Tubazione gemellata DN16, 15 metri Tubazione gemellata DN20, 15 metri flessibile in acciaio per sistemi solari forzati. Comprensiva di cavo sonda per il collegamento tra collettori e termoregolazione. La tubazione è completa di isolamento resistente alle alte temperature, raggi UV e durevole nel tempo	302416 302417	597,00 743,00
	auroCOMPACT drain back	Tubazione gemellata DN10, 10 metri Tubazione gemellata DN10, 20 metri flessibile in rame per sistemi a svuotamento, comprensiva di cavo sonda per il collegamento tra collettori e bollitore. La tubazione è completa di isolamento resistente alle alte temperature, raggi UV e durevole nel tempo.	302359 302360	214,00 455,00
	auroCOMPACT drain back	Vaso di compensazione per caldaie auroCOMPACT a svuotamento con dislivelli tra collettore e bollitore che superano le altezze standard (fino a max 16 m). Avvertenza: consultare le istruzioni.	302362	235,00
	auroCOMPACT	Vaso d'espansione plus, 18 l + 6 l (a parete) Vaso d'espansione plus, 25 l + 10 l (a parete) Vaso d'espansione plus, 35 l + 12 l (a terra) con vasi di protezione integrati. Fino a 10 bar, precarica 2,5 bar	0020059912 0020059914 0020065939	159,00 188,00 225,00
	auroCOMPACT auroINWALL	Valvola di non ritorno solare Per stazione solare da montare obbligatoriamente	0020093134	30,00
	auroCOMPACT auroINWALL	Liquido solare standard, 10 l Liquido solare standard, 20 l premiscelato pronto all'uso, resistente fino a -28°C Liquido solare artic, 20 l premiscelato pronto all'uso, resistente fino a -47°C	302363 302498 0020054988	58,00 119,00 168,00

Accessori bollitori

2

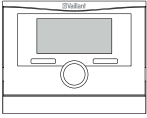
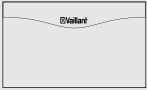
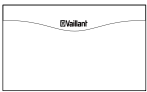
Accessorio	Abbinamento	Descrizione	Codice	Prezzo Euro
	ecoVIT	uniSTOR VIH R 120/6 capacità 117 l uniSTOR VIH R 150/6 capacità 144 l uniSTOR VIH R 200/6 capacità 184 l uniSTOR VIH R 300/3 BR capacità 294 l uniSTOR VIH R 400/3 BR capacità 398 l uniSTOR VIH R 500/3 BR capacità 490 l uniSTOR VIH R 1000 capacità 875 l bollitore monovalente sanitario	0010015940 0010015941 0010015942 0010020639 0010020640 0010020641 0010014932	751,00 827,00 979,00 1.122,00 1.350,00 1.635,00 2.529,00
	ecoVIT	auroSTOR VIH S 300/3 MR Green iQ capacità 287 l auroSTOR VIH S 300/3 BR capacità 287 l auroSTOR VIH S 400/3 BR capacità 392 l auroSTOR VIH S 500/3 BR capacità 481 l auroSTOR VIH S 750 capacità 731 l auroSTOR VIH S 1000 capacità 866 l auroSTOR VIH S 1500 capacità 1330 l auroSTOR VIH S 2000 capacità 1892 l bollitore bivalente sanitario per abbinamento con sistemi solari	0010020664 0010020642 0010020643 0010020644 0010014935 0010014936 0010014937 0010014938	2.000,00 1.178,00 1.405,00 1.712,00 2.824,00 3.195,00 5.933,00 6.998,00
	ecoVIT	allSTOR exclusive VPS 300/3-7 capacità 303 l allSTOR exclusive VPS 500/3-7 capacità 491 l allSTOR exclusive VPS 800/3-7 capacità 778 l allSTOR exclusive VPS 1000/3-7 capacità 962 l allSTOR exclusive VPS 1500/3-7 capacità 1505 l allSTOR exclusive VPS 2000/3-7 capacità 1907 l puffer multi energy a stratificazione	0010015112 0010015113 0010015114 0010015115 0010015116 0010015117	1.402,00 1.635,00 1.982,00 2.263,00 2.881,00 3.432,00
	ecoVIT	allSTOR plus VPS 300/3-5 capacità 303 l allSTOR plus VPS 500/3-5 capacità 491 l allSTOR plus VPS 800/3-5 capacità 778 l allSTOR plus VPS 1000/3-5 capacità 962 l allSTOR plus VPS 1500/3-5 capacità 1505 l allSTOR plus VPS 2000/3-5 capacità 1907 l puffer multi energy	0010015118 0010015119 0010015120 0010015121 0010015122 0010015123	941,00 1.312,00 1.574,00 1.930,00 2.386,00 2.938,00
		Kit ricircolo: completo di pompa ad alta efficienza (classe A) e tubo di collegamento	0020171469	260,00
		Gruppo di sicurezza per bollitori (< 200 l) Gruppo di sicurezza per bollitori (da 200 l a 1000 l) per protezione dei bollitori con pressione di 10 bar esclusi: VIH S 750/1000/1500/2000 Raccordi 3/4"	0020060434 305827	69,00 105,00
		Sonda bollitore da abbinare a caldaia	306257	20,00
	auroINWALL	Kit antigelo -10 °C resistenza da inserire nel cassone auroINWALL per proteggere il bollitore ed i tubi fino a -10 °C	0020234522	76,00
	auroINWALL	Kit sostituzione ecoINWALL plus necessario in caso di sostituzione di vecchia ecoINWALL all'interno del kit auroINWALL/1 (0020096310) In abbinamento con kit flessibile (0020202038)	0020202035	67,00

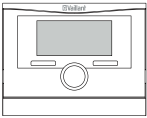
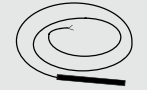
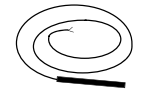
Accessori termoregolazione

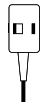
Accessorio	Abbinamento	Descrizione	Codice	Prezzo Euro
	ecoCOMPACT auroCOMPACT ecoVIT	multiMATIC 700 multiMATIC 700f onde radio > programmazione settimanale > gestione riscaldamento/raffrescamento/ventilazione > gestione carico bollitore, pompa ricircolo e antilegionella tramite accessori > gestione in cascata fino a 8 caldaie con VR32 (nr. generatori -1) > con VR70 gestione 2 zone miscelate oppure 1 circuito solare > con VR71 gestione 3 zone miscelate e 1 circuito solare > gestione fino a 9 zone con 1 VR71 e 3 VR70 (solo con multiMATIC 700) Materiale in dotazione: 1 sonda esterna	0020171315 0020231557	216,00 382,00
	multiMATIC 700	VR 70 (Modulo estensione circuiti miscelati o solare) > gestione 2 zone miscelate oppure gestione 1 circuito solare Materiale in dotazione: 2 sonde VR 10 N.B.: non compatibile con VR 92 se installato in configurazione 2 zone con sensoCOMFORT	0020184844	186,00
	multiMATIC 700	VR 71 (Modulo estensione circuiti miscelati e solare) > gestione 3 zone miscelate Materiale in dotazione: 4 sonde VR 10 e 1 sonda VR 11	0020184847	233,00
	multiMATIC 700 multiMATIC 700f onde radio	VR 91 comando remoto VR 91f comando remoto onde radio > gestione temperatura ambiente con sensore di umidità	0020171334 0020231566	123,00 216,00
	ecoTEC VMW/VM/VMI No ecoTEC exclusive	calorMATIC 450 calorMATIC 450f onde radio > programmazione settimanale > gestione riscaldamento > gestione carico bollitore Materiale in dotazione: 1 sonda esterna	0020124486 0020124492	176,00 304,00
		VR 10 sonda per bollitore o circuito riscaldamento da abbinare a centralina	306787	30,00
		VR 11 sonda per collettore solare	306788	37,00
		Termostato di sicurezza a bracciale per impianti a bassa temperatura universale temperatura regolabile da 20°C a 90°C	009642	30,00
		Sonda a contatto per bollitore o circuito riscaldamento da abbinare a centralina	000692	30,00



Caldaie alta potenza condensing

Da centrale termica

ecoTEC plus

Modelli VM Solo riscaldamento
48/65 kW

ecoTEC plus

ad elevato contenuto d'acqua

Modelli VM Solo riscaldamento
80/100/116 kW

ecoVIT exclusive

ad elevato contenuto d'acqua

Modelli VKK Solo riscaldamento
47/65 kW

ecoCRAFT exclusive

Modelli VKK Solo riscaldamento
80/116/160/200/240/280 kW



ecoTEC plus

La caldaia ideale per case multifamiliari di media grandezza



ecoTEC plus ad elevato contenuto d'acqua

La soluzione più flessibile fino a 720kW



ecoVIT exclusive ad elevato contenuto d'acqua

La scelta perfetta per l'ammodernamento, in alta e bassa temperatura



ecoCRAFT exclusive

La proposta Vaillant pensata per le grandi utenze

ecoTEC plus VM

Solo riscaldamento da centrale termica



La caldaia Ideale per case multifamiliari di media grandezza



Le caldaie murali ecoTEC plus sono semplici da installare. In abbinamento ad una centralina di termoregolazione Vaillant è possibile gestire un sistema complesso che combina più tecnologie come condensazione, solare e pompe di calore aria acqua.

ecoTEC plus è stata progettata per garantire specificamente le minime emissioni nocive in ambiente.

Grazie all'ampio campo di modulazione disponibile e alla possibilità di combinazione fino a 6 moduli termici in cascata, è possibile erogare una potenza da 8,1 kW fino a 382 kW.

- Scambiatore in acciaio
- Sistema combustione pneumatico
- Modulazione 1:6
- Pompa modulante ad alta efficienza integrata
- Installabile in cascata in linea o fronte-retro

Modelli, caratteristiche tecniche e codici

Modello	Potenza (kW)	Classe ErP	H/P/L (mm)	Gas	Codice	Prezzo Euro
VM 486/5-5	7,8 - 44,1 ¹⁾ 8,7 - 48,0 ²⁾	 A	720/440/405	Metano	0010021522	2.750,00
VM 656/5-5	11,0 - 58,7 ¹⁾ 12,2 - 63,5 ²⁾	 A	720/440/473	Metano	0010021523	3.330,00

1) Riscaldamento (80/60°C)

2) Riscaldamento (50/30°C)

Per installazione senza collettore consultare la specifica tecnica.

N.B.: modelli non combinabili in cascata con ecoTEC plus 80/100/120 kW

Certificazioni, classi e riconoscimenti



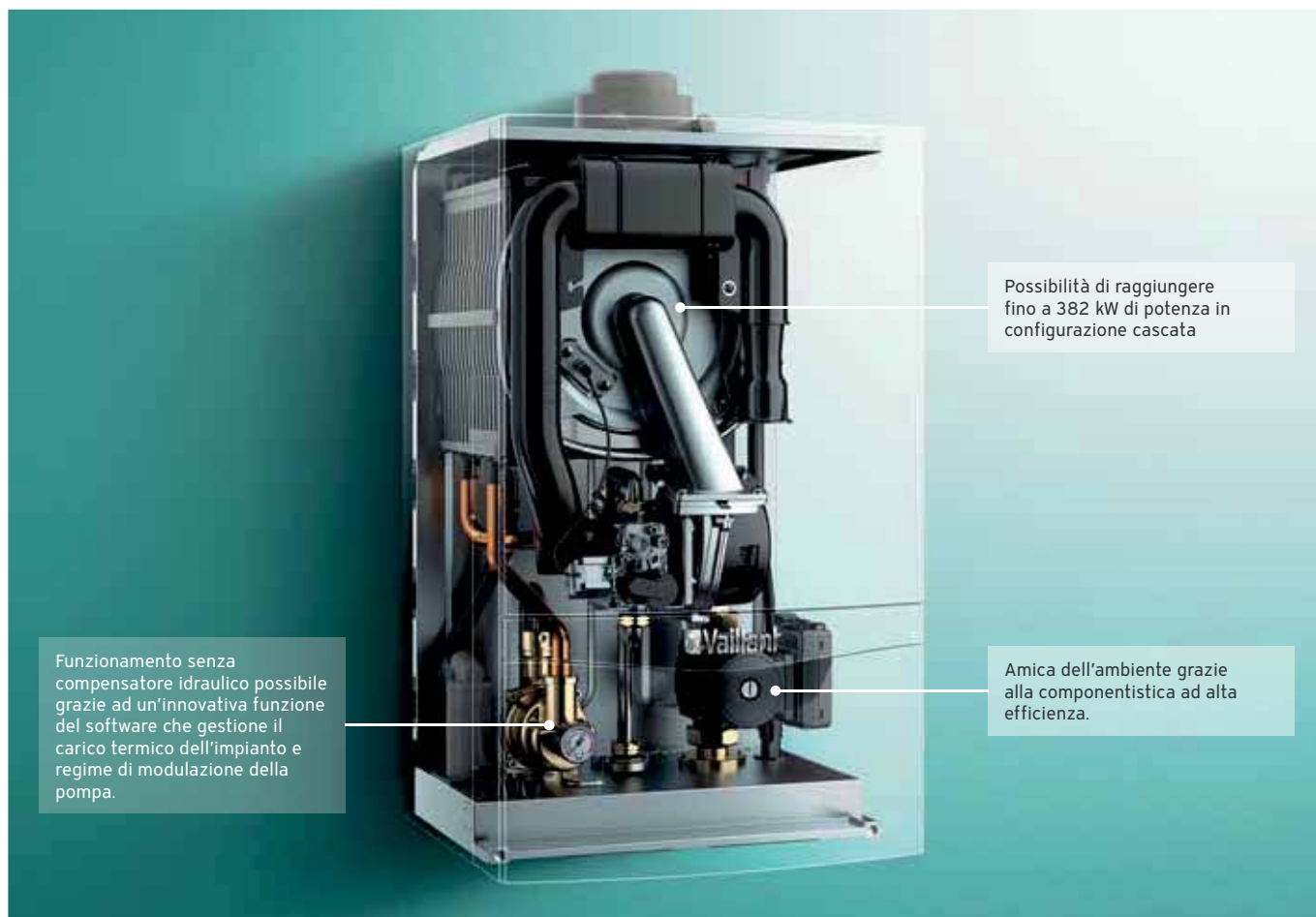

Accessori forniti

Articolo
Staffa di montaggio a muro con viti
Rubinetto di scarico
Tubo flessibile per lo scarico della condensa
Valvola di sicurezza
Documentazione

Accessori consigliati da acquistare separatamente

Articolo	Quantità	Codice	Prezzo Euro
Rubinetto gas	1	009299	30,00
Saracinesche INAIL con valvola 3-vie su mandata	1	0020256404	216,00
Tronchetto Inail	1	0020106206	382,00
Kit INAIL	1	0020072437	176,00
Pressostato minima	1	0020112171	45,00

Servizi e incentivi correlati al prodotto



Più **unico**
Che **Bonus!**



ecoTEC plus VM ad elevato contenuto d'acqua

Solo riscaldamento da centrale termica



La soluzione più flessibile fino a 720kW



Cuore della caldaia è il nuovo scambiatore primario sviluppato da Vaillant, in acciaio inox con un elevato contenuto di acqua, per la massima efficienza e sicurezza. L'affidabilità è garantita da Vaillant Comfort Safe: un innovativo programma di monitoraggio continuo degli organi di controllo, che, in caso di malfunzionamento lo segnala e lascia in funzione la macchina, con la potenza al minimo.

Queste caldaie possono essere installate anche in cascata e permettono di raggiungere una potenza complessiva di 720 kW con un massimo di 6 apparecchi.

Il collettore idraulico Vaillant permette ampia flessibilità in termini di potenza installata, grazie anche a due differenti modalità di fissaggio: in linea oppure in modalità fronte-retro.

- Scambiatore in acciaio ad elevato contenuto di acqua
- Sistema combustione pneumatico
- Modulazione 1:5
- Pompa modulante ad alta efficienza esterna
- Installabile in cascata in linea o fronte-retro

Modelli, caratteristiche tecniche e codici

Modello	Potenza (kW)	Classe ErP	H/P/L (mm)	Gas	Codice	Prezzo Euro
VM 806/5-5	14,9 - 74,7 ¹⁾ 16,5 - 82,3 ²⁾		960/602/480	Metano	0010010759	4.201,00
VM 1006/5-5	18,7 - 93,3 ¹⁾ 20,7 - 102,8 ²⁾		960/602/480	Metano	0010010772	5.220,00
VM 1206/5-5	22,4 - 112,0 ¹⁾ 24,7 - 123,4 ²⁾		960/602/480	Metano	0010010784	5.866,00

1) Riscaldamento (80/60°C)

2) Riscaldamento (50/30°C)

Obbligo di installazione scambiatore di calore previo trattamento acqua impianto.

N.B.: modelli non combinabili in cascata con ecoTEC plus 48/65 kW

Certificazioni, classi e riconoscimenti





Accessori forniti

Articolo
Staffa di montaggio a muro con viti
Rubinetto di scarico
Tubo flessibile per lo scarico della condensa
Valvola di sicurezza
Documentazione

Accessori consigliati da acquistare separatamente

Articolo	Quantità	Codice	Prezzo Euro
Rubinetto gas	1	009299	30,00
Saracinesche INAIL con valvola 3-vie su mandata	1	0020256404	216,00
Tronchetto Inail	1	0020106206	382,00
Kit INAIL	1	0020072437	176,00
Pressostato minima	1	0020112171	45,00
Valvola sicurezza INAIL 5,4 bar	1	0020072433	117,00
Kit pompa alta efficienza per VM 806/5-5	1	0020106070	411,00
Kit pompa alta efficienza per VM 1006/5-5 e VM 1206/5-5	1	0020106060	597,00

Servizi e incentivi correlati al prodotto



Più **unico**
Che **Bonus!**



ecoVIT exclusive VKK

Solo riscaldamento da centrale termica



La scelta perfetta per l'ammmodernamento, in alta e bassa temperatura

La ecoVIT exclusive VKK è una robusta caldaia a condensazione con un contenuto d'acqua di circa 100 litri, con la funzione di volano termico che non rende necessaria l'installazione del separatore idraulico.

Il contenuto d'acqua di grandi dimensioni, è la soluzione ideale per unità multifamiliari e soddisfa la maggiori richieste sia per edifici vecchi che nuovi, su qualsiasi impianto, a bassa o ad alta temperatura.



L'obiettivo era molto ambizioso: progettare una caldaia con un bruciatore rovesciato completamente immerso nell'acqua primaria; ecco come ecoVIT exclusive fornisce il massimo dei rendimenti di combustione.

L'ampio campo di modulazione assicura un riscaldamento omogeneo e continuo, con tempi di funzionamento del bruciatore lunghi ed a basse portate.

Per la massima sicurezza, efficienza e affidabilità.

- Bruciatore rovesciato alta efficienza
- Potenza modulante
- Ampia gamma bollitori abbinabili
- Scambiatore primario in acciaio
- Elevatissimo contenuto d'acqua
- Dimensioni e peso contenuti

Modelli, caratteristiche tecniche e codici

Modello	Potenza (kW)	Classe ErP	H/P/L (mm)	Gas	Codice	Prezzo Euro
VKK 476/4-7	14,6 - 43,6 ¹⁾ 16,1 - 48,2 ²⁾	 A	1257/691/570	Metano ^{A)}	0010007523	3.949,00
VKK 656/4-7	21,3 - 60,1 ¹⁾ 23,5 - 66,3 ²⁾	 A	1257/691/570	Metano ^{A)}	0010007527	4.663,00

1) Riscaldamento (80/60°C)

2) Riscaldamento (40/30°C)

A) Kit trasformazione 0020099409

Certificazioni, classi e riconoscimenti



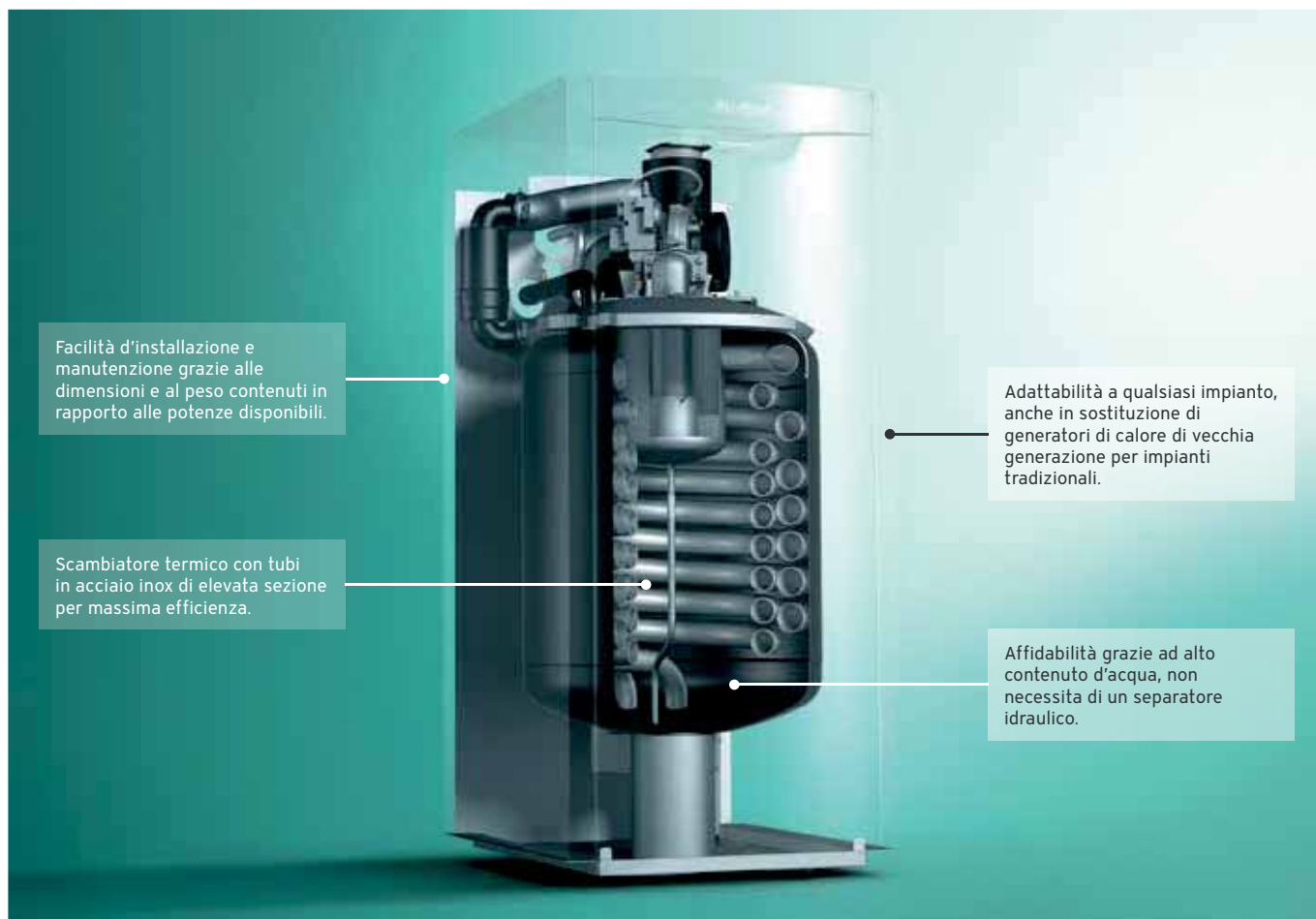

Facilità d'installazione e manutenzione grazie alle dimensioni e al peso contenuti in rapporto alle potenze disponibili.

Scambiatore termico con tubi in acciaio inox di elevata sezione per massima efficienza.

Adattabilità a qualsiasi impianto, anche in sostituzione di generatori di calore di vecchia generazione per impianti tradizionali.

Affidabilità grazie ad alto contenuto d'acqua, non necessita di un separatore idraulico.

Accessori forniti

Articolo
Raccordo gas
Tappo di chiusura per il secondo raccordo sul ritorno se non utilizzato
Documentazione

Accessori consigliati da acquistare separatamente

Articolo	Quantità	Codice	Prezzo Euro
Rubinetto gas	1	009299	30,00
Saracinesche INAIL con valvola 3-vie su mandata	1	0020256404	216,00
Tronchetto Inail	1	0020106206	382,00
Kit INAIL	1	0020072437	176,00
Pressostato minima	1	0020112171	45,00
Valvola sicurezza INAIL 2,7 bar	1	0020072432	108,00

(Valvola intercettazione gas INAIL non fornita da Vaillant)

Servizi e incentivi correlati al prodotto



Più **unico**
Che **Bonus!**



ecoCRAFT exclusive VKK

Solo riscaldamento da centrale termica



La proposta Vaillant pensata per le grandi utenze

Progettata per rendere di più e consumare meno, la caldaia a condensazione a basamento ecoCRAFT exclusive è in grado di riscaldare unità plurifamiliari quali palazzine, scuole, aziende, uffici e centri commerciali. La caratteristica principale di questo tipo di caldaia è la possibilità di ottenere notevoli risparmi energetici (così come disciplinato dal DLgs 311/06), grazie alla gestione della termoregolazione Vaillant.







L'innovativo sistema "Vaillant Comfort Safe" garantisce il funzionamento della caldaia anche in caso di malfunzionamento.

Infatti, se dovesse guastarsi una sonda di temperatura questo sistema di sicurezza scambia elettronicamente la lettura con un'altra sonda, riduce la potenza della caldaia e avvisa l'utente del guasto.

Tutto ciò permette di ottenere il massimo comfort all'utente e continuità di utilizzo.

- Bruciatore rovesciato alta efficienza
- Scambiatore primario in alluminio/silicio
- Potenza modulante
- Ampia gamma bollitori abbinabili
- Sistema di controllo sicurezza

Modelli, caratteristiche tecniche e codici

Modello	Potenza (kW)	Classe ErP	H/P/L (mm)	Gas	Codice	Prezzo Euro
VKK 806/3-E	13,6 - 77,9 ¹⁾ 14,7 - 84,1 ²⁾		1285/1240/695	Metano	0010014130	7.650,00
VKK 1206/3-E	21,3 - 113,4 ¹⁾ 23,1 - 121,8 ²⁾		1285/1240/695	Metano	0010014131	9.607,00
VKK 1606/3-E	26,2 - 156,5 ¹⁾ 28,4 - 168,2 ²⁾		1285/1240/695	Metano	0010014132	12.392,00
VKK 2006/3-E	43,1 - 196,8 ¹⁾ 46,2 - 210,2 ²⁾		1285/1550/695	Metano	0010014133	14.216,00
VKK 2406/3-E	47,0 - 236,2 ¹⁾ 50,4 - 252,2 ²⁾		1285/1550/695	Metano	0010014134	16.701,00
VKK 2806/3-E	51,0 - 275,5 ¹⁾ 54,7 - 294,3 ²⁾		1285/1550/695	Metano	0010014135	18.156,00

1) Riscaldamento (80/60°C)

2) Riscaldamento (40/30°C)

Obbligo di installazione scambiatore di calore o collettore di bilanciamento previo trattamento acqua impianto.

Certificazioni, classi e riconoscimenti



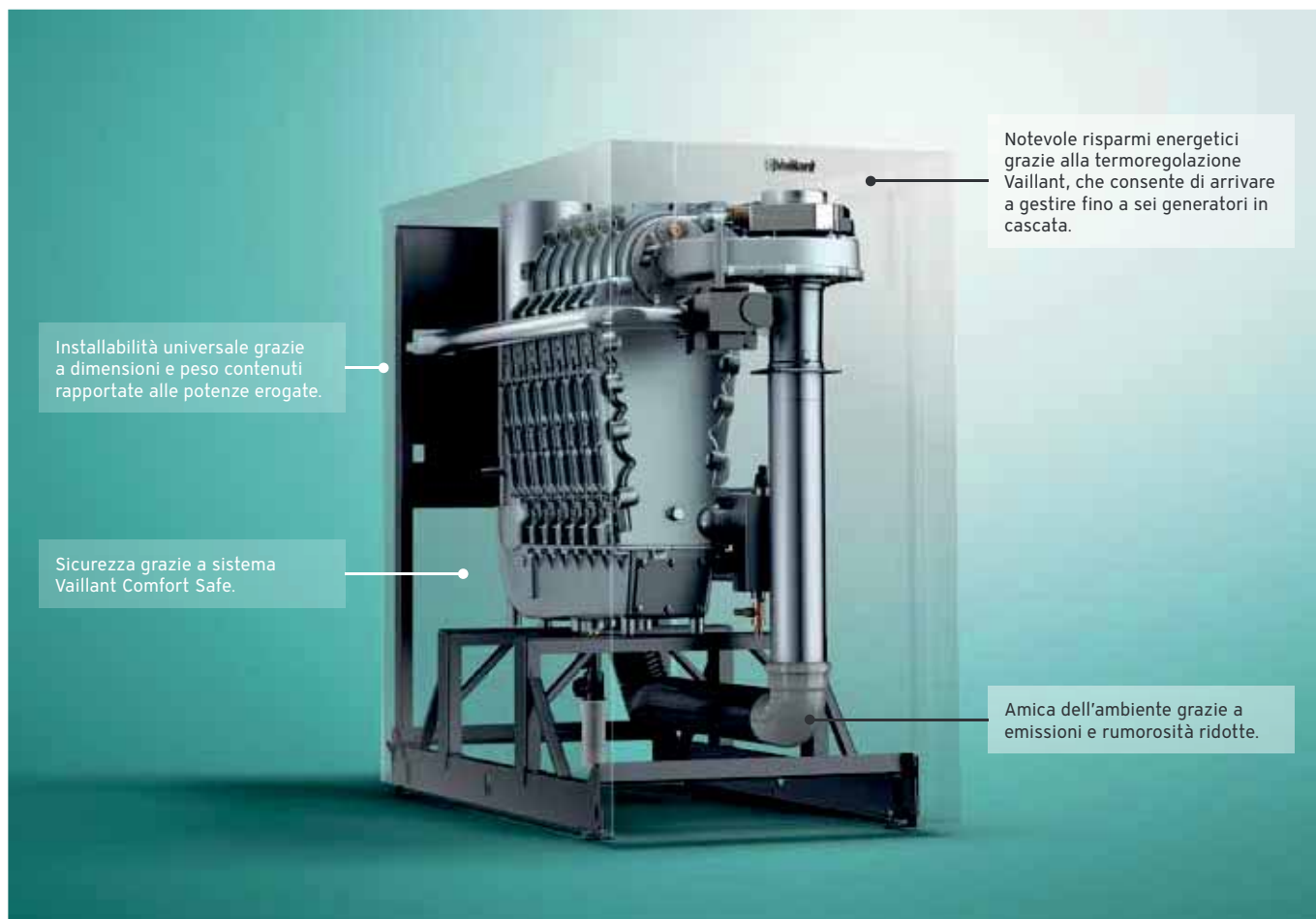

Accessori forniti

Articolo
Documentazione

Accessori consigliati da acquistare separatamente

Articolo	Quantità	Codice	Prezzo Euro
Kit pompa alta efficienza per VKK 806/1206/1606	1	0020180027	1.372,00
Kit pompa alta efficienza per VKK 2006/2406/2806	1	0020180028	1.452,00

Servizi e incentivi correlati al prodotto



Più **unico**
Che **Bonus!**



Dime per l'installazione

ecoTEC plus VM

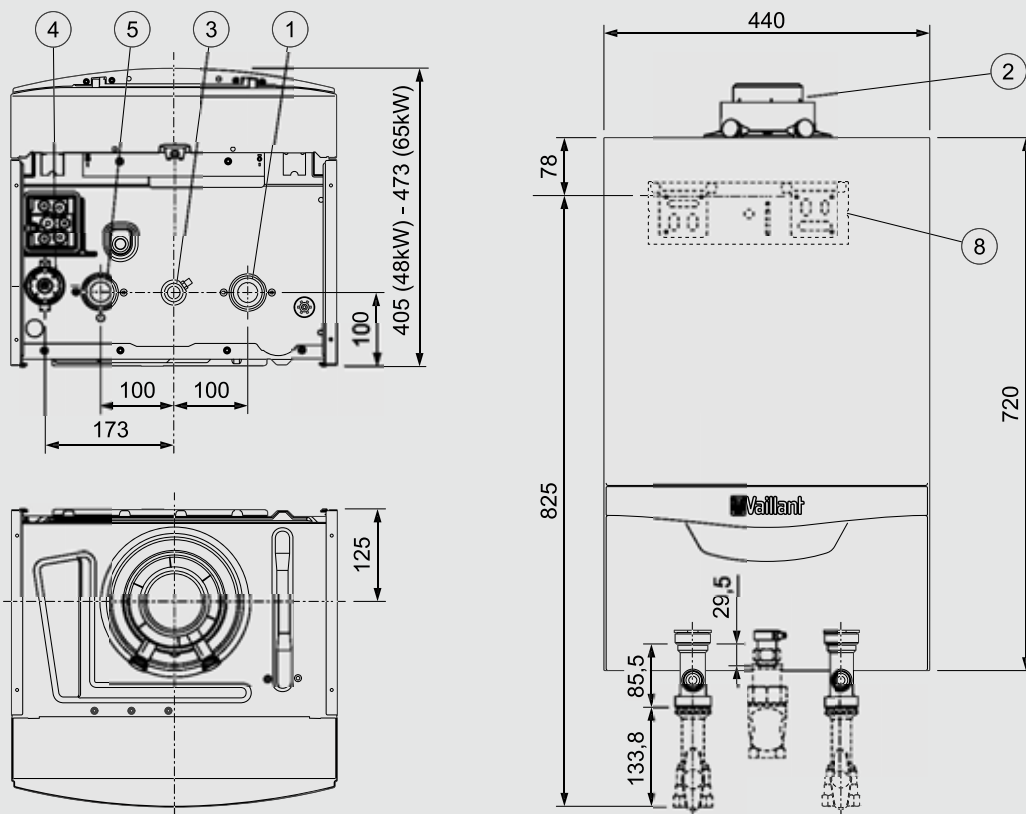

Legenda e misure a muro:

- 1 Ritorno riscaldamento
- 2 Uscita fumi \varnothing 80/125 mm
- 3 Gas
- 4 Sifone
- 5 Mandata riscaldamento
- 8 Staffa di fissaggio

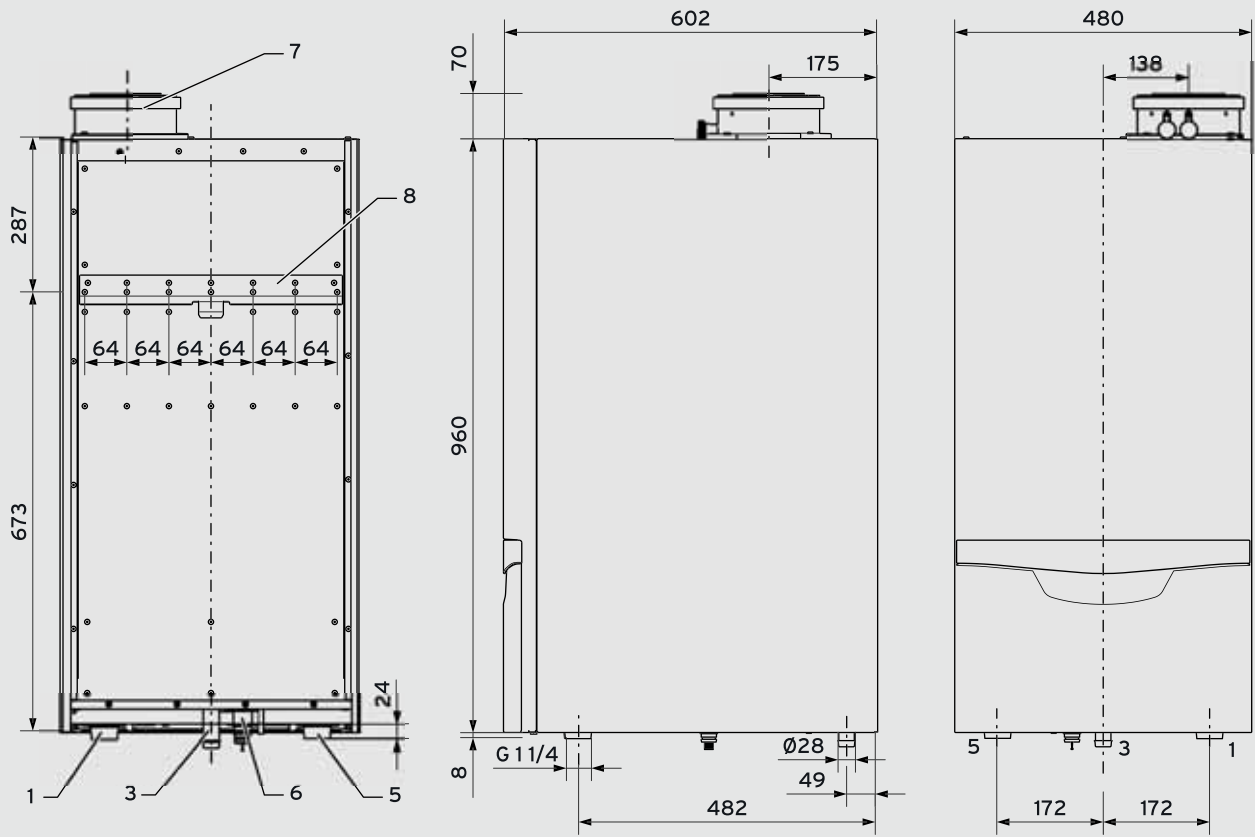

Legenda e misure a muro:

- 1 Ritorno riscaldamento 1 1/4"
- 3 Gas 1"
- 5 Mandata riscaldamento 1 1/4"
- 6 Uscita condensa
- 7 Uscita fumi Ø 110/160 mm
- 8 Staffa fissaggio

Dime per l'installazione

ecoVIT exclusive VKK

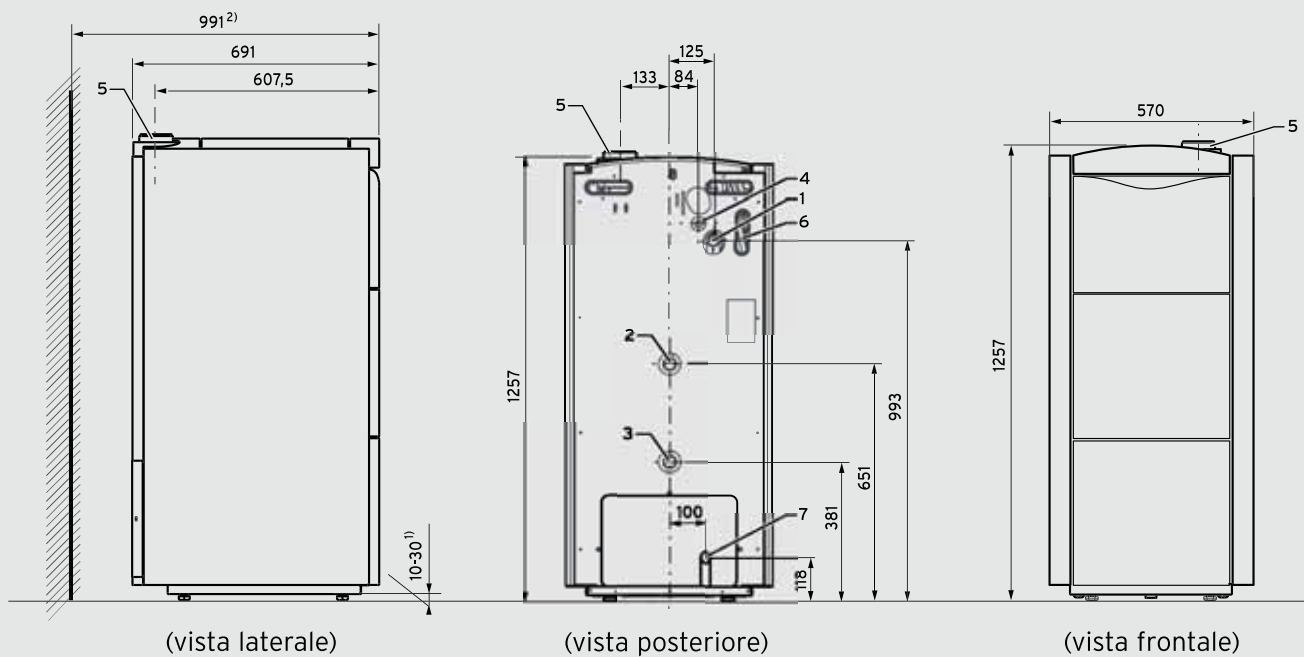

Legenda e misure a muro:

- 1 Raccordo andata riscaldamento R 1"
- 2 Raccordo ritorno per bollitore R 1"
- 3 Raccordo ritorno riscaldamento R 1"
- 4 Raccordo gas R 3/4"
- 5 Uscita fumi \varnothing 80/125 mm
- 6 Apertura passaggio cablaggio
- 7 Scarico condensa \varnothing 21 mm

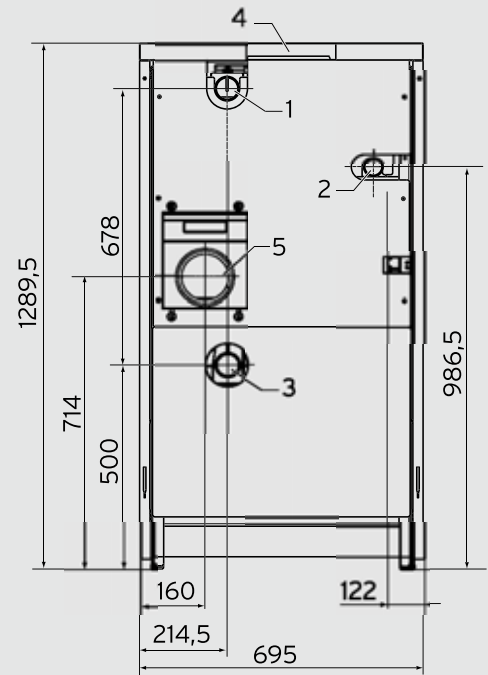
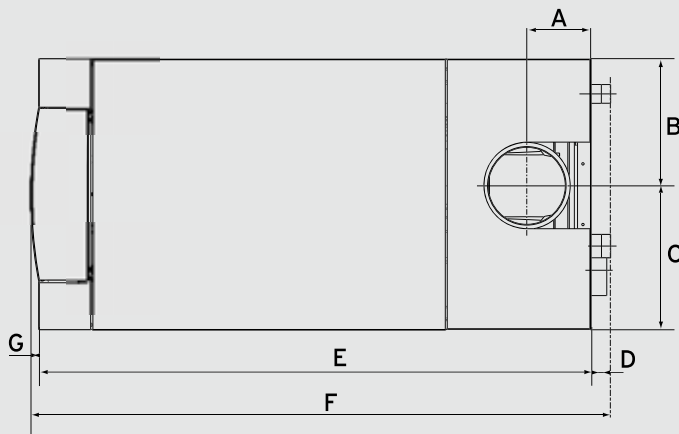

Legenda e misure a muro:

- 1 Andata riscaldamento R 2"
- 2 Raccordo gas R 1 1/2"
- 3 Ritorno riscaldamento R 2"
- 4 Scarico fumi
- 5 Ingresso aria comburente
Uscita fumi 806-1206-1606 Ø 150 mm
Uscita fumi 2006-2406-2806 Ø 200 mm

Dimensioni in mm.:

- VKK 806**
A = 165 / B = 326 / C = 369 / D = 50 / E = 1168 / F = 1270 / G = 22
- VKK 1206**
A = 165 / B = 326 / C = 369 / D = 50 / E = 1168 / F = 1270 / G = 22
- VKK 1606**
A = 165 / B = 326 / C = 369 / D = 50 / E = 1168 / F = 1270 / G = 22
- VKK 2006**
A = 165 / B = 326 / C = 369 / D = 50 / E = 1478 / F = 1580 / G = 22
- VKK 2406**
A = 165 / B = 326 / C = 369 / D = 50 / E = 1478 / F = 1580 / G = 22
- VKK 2806**
A = 165 / B = 326 / C = 369 / D = 50 / E = 1478 / F = 1580 / G = 22

Nota: per tutti i modelli durante l'installazione delle caldaie si devono rispettare delle distanze minime in modo da garantire un comodo accesso all'apparecchio. La distanza laterale per il montaggio dei pannelli deve essere di almeno 800 mm sul lato destro e 500 mm sul lato sinistro, mentre la distanza frontale deve essere di almeno 800 mm e quella posteriore di 500 mm.

Accessori sistemi con bollitore

Installazione bollitore remoto con ecoTEC plus 80/100/116 kW

3

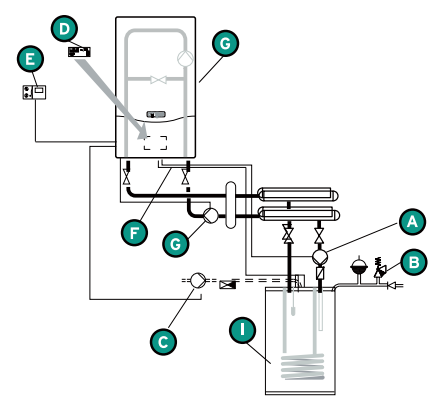

- A** Kit collegamento caldaia-bollitore
- B** Valvola di sicurezza
- C** Kit ricircolo
- D** Scheda elettrica per gestione ricircolo
- E** Termoregolazione per gestione bollitore
- F** Sonda bollitore
- G** Caldaia
- I** Bollitore

Sistema	Componente	Descrizione	Codice	Prezzo Euro
	A	Kit collegamento caldaia - bollitore: dimensionamento pompa carico bollitore a cura dell'installatore	-	-
	B	Gruppo sicurezza da 200 a 1.000 l di capacità	305827	105,00
	C	Kit ricircolo: completo di pompa ad alta efficienza (classe A) e tubo di collegamento	0020171469	260,00
	D	Scheda elettrica supplementare per gestione ricircolo non necessario con: sensoCOMFORT 720 con modulo VR70 sensoCOMFORT 720f con modulo VR70	0020017744	89,00
	E	Termoregolazione per gestione bollitore: calorMATIC 450 calorMATIC 450f	0020124486 0020124492	176,00 304,00
		Termoregolazione per gestione bollitore + ricircolo: sensoCOMFORT 720 sensoCOMFORT 720f	0020260913 0020260929	246,00 435,00
	F	Sonda bollitore	306257	20,00
		Prolunga sonda bollitore 5 metri	306269	30,00
	G	Caldaia ecoTEC plus VM 806/5-5 gruppo pompa per VM 806/5-5 ecoTEC plus VM 1006/5-5 gruppo pompa per VM 1006/5-5 ecoTEC plus VM 1206/5-5 gruppo pompa per VM 1206/5-5	0010010759 0020106070 0010010772 0020106060 0010010784 0020106060	4.201,00 411,00 5.220,00 597,00 5.866,00 597,00
	I	Bollitore uniSTOR VIH R 300/3 BR capacità 294 l uniSTOR VIH R 400/3 BR capacità 398 l uniSTOR VIH R 500/3 BR capacità 490 l uniSTOR VIH R 1000 capacità 875 l auroSTOR VIH S 300/3 MR capacità 287 l auroSTOR VIH S 300/3 BR capacità 287 l auroSTOR VIH S 400/3 BR capacità 392 l auroSTOR VIH S 500/3 BR capacità 481 l auroSTOR VIH S 750 capacità 731 l auroSTOR VIH S 1000 capacità 866 l auroSTOR VIH S 1500 capacità 1330 l auroSTOR VIH S 2000 capacità 1892 l	0010020639 0010020640 0010020641 0010014932 0010020664 0010020642 0010020643 0010020644 0010014935 0010014936 0010014937 0010014938	1.122,00 1.350,00 1.635,00 2.529,00 2.000,00 1.178,00 1.405,00 1.712,00 2.824,00 3.195,00 5.933,00 6.998,00

Accessori sistemi con bollitore

Installazione bollitore remoto con ecoTEC plus 48/65 kW

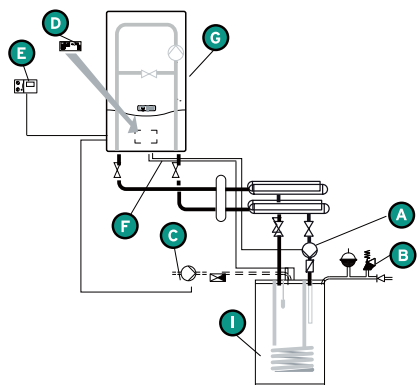

- A** Kit collegamento caldaia-bollitore
- B** Valvola di sicurezza
- C** Kit ricircolo
- D** Scheda elettrica per gestione ricircolo
- E** Termoregolazione per gestione bollitore
- F** Sonda bollitore
- G** Caldaia
- I** Bollitore

Sistema	Componente	Descrizione	Codice	Prezzo Euro
	A	Kit collegamento caldaia - bollitore: dimensionamento pompa carico bollitore a cura dell'installatore	-	-
	B	Gruppo sicurezza da 200 a 1.000 l di capacità	305827	105,00
	C	Kit ricircolo: completo di pompa ad alta efficienza (classe A) e tubo di collegamento	0020171469	260,00
	D	Scheda elettrica supplementare per gestione ricircolo non necessario con: sensoCOMFORT 720 con modulo VR70 sensoCOMFORT 720f con modulo VR70	0020017744	89,00
	E	Termoregolazione per gestione bollitore: calorMATIC 450 calorMATIC 450f	0020124486 0020124492	176,00 304,00
		Termoregolazione per gestione bollitore + ricircolo: sensoCOMFORT 720 sensoCOMFORT 720f	0020260913 0020260929	246,00 435,00
	F	Sonda bollitore	306257	20,00
		Prolunga sonda bollitore 5 metri	306269	30,00
	G	Caldaia ecoTEC plus VM 486/5-5 ecoTEC plus VM 656/5-5	0010021522 0010021523	2.750,00 3.330,00
	I	Bollitore uniSTOR VIH R 300/3 BR capacità 294 l uniSTOR VIH R 400/3 BR capacità 398 l uniSTOR VIH R 500/3 BR capacità 490 l uniSTOR VIH R 1000 capacità 875 l auroSTOR VIH S 300/3 MR capacità 287 l auroSTOR VIH S 300/3 BR capacità 287 l auroSTOR VIH S 400/3 BR capacità 392 l auroSTOR VIH S 500/3 BR capacità 481 l auroSTOR VIH S 750 capacità 731 l auroSTOR VIH S 1000 capacità 866 l auroSTOR VIH S 1500 capacità 1330 l auroSTOR VIH S 2000 capacità 1892 l	0010020639 0010020640 0010020641 0010014932 0010020664 0010020642 0010020643 0010020644 0010014935 0010014936 0010014937 0010014938	1.122,00 1.350,00 1.635,00 2.529,00 2.000,00 1.178,00 1.405,00 1.712,00 2.824,00 3.195,00 5.933,00 6.998,00

Accessori sistemi con bollitore

Installazione bollitore remoto con ecoVIT exclusive

3

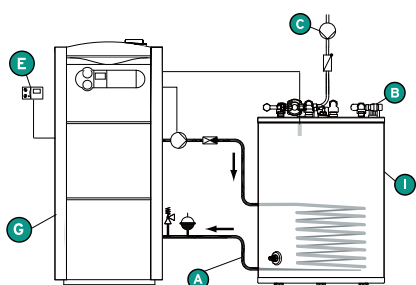

- A** Kit collegamento caldaia-bollitore
- B** Valvola di sicurezza
- C** Kit ricircolo
- D** Scheda elettrica per gestione ricircolo
- E** Termoregolazione per gestione bollitore
- F** Sonda bollitore
- G** Caldaia
- I** Bollitore

Sistema	Componente	Descrizione	Codice	Prezzo Euro
	A	Kit collegamento caldaia - bollitore: dimensionamento pompa carico bollitore a cura dell'installatore	-	-
	B	Gruppo sicurezza da 200 a 1.000 l di capacità	305827	105,00
	C	Kit ricircolo: completo di pompa ad alta efficienza (classe A) e tubo di collegamento	0020171469	260,00
	D	Scheda elettrica supplementare per gestione ricircolo non necessario con: sensoCOMFORT 720 con modulo VR70 sensoCOMFORT 720f con modulo VR70	0020017744	89,00
	E	Termoregolazione per gestione bollitore: calorMATIC 450 calorMATIC 450f	0020124486 0020124492	176,00 304,00
		Termoregolazione per gestione bollitore + ricircolo: sensoCOMFORT 720 sensoCOMFORT 720f	0020260913 0020260929	246,00 435,00
	F	Sonda bollitore	306257	20,00
		Prolunga sonda bollitore 5 metri	306269	30,00
	G	Caldaia ecoVIT exclusive VKK 476/4-7 ecoVIT exclusive VKK 656/4-7	0010007523 0010007527	3.949,00 4.663,00
	I	Bollitore uniSTOR VIH R 300/3 BR capacità 294 l uniSTOR VIH R 400/3 BR capacità 398 l uniSTOR VIH R 500/3 BR capacità 490 l uniSTOR VIH R 1000 capacità 875 l auroSTOR VIH S 300/3 MR capacità 287 l auroSTOR VIH S 300/3 BR capacità 287 l auroSTOR VIH S 400/3 BR capacità 392 l auroSTOR VIH S 500/3 BR capacità 481 l auroSTOR VIH S 750 capacità 731 l auroSTOR VIH S 1000 capacità 866 l auroSTOR VIH S 1500 capacità 1330 l auroSTOR VIH S 2000 capacità 1892 l	0010020639 0010020640 0010020641 0010014932 0010020664 0010020642 0010020643 0010020644 0010014935 0010014936 0010014937 0010014938	1.122,00 1.350,00 1.635,00 2.529,00 2.000,00 1.178,00 1.405,00 1.712,00 2.824,00 3.195,00 5.933,00 6.998,00

Configurazioni in cascata

Possibili configurazioni in cascata per ecoTEC plus

Potenze kW	ecoTEC plus VM 486	ecoTEC plus VM 656	ecoTEC plus VM 806	ecoTEC plus VM 1006	ecoTEC plus VM 1206	Configurazioni con telaio	
80	-	-	1	-	-	singola	-
96	2	-	-	-	-	in linea	fronte-retro
100	-	-	-	1	-	singola	-
112	1	1	-	-	-	in linea	fronte-retro
115,8	-	-	-	-	1	singola	-
127	-	2	-	-	-	in linea	fronte-retro
160	-	-	2	-	-	in linea	fronte-retro
180	-	-	1	1	-	in linea	fronte-retro
200	-	-	-	2	-	in linea	fronte-retro
220	-	-	-	1	1	in linea	fronte-retro
240	-	-	-	-	2	in linea	fronte-retro
260	-	-	2	1	-	in linea	-
280	-	-	1	2	-	in linea	-
300	-	-	-	3	-	in linea	-
320	-	-	-	2	1	in linea	-
340	-	-	-	1	2	in linea	-
360	-	-	-	-	3	in linea	-
380	-	-	1	3	-	in linea	fronte-retro
400	-	-	-	4	-	in linea	fronte-retro
420	-	-	-	3	1	in linea	fronte-retro
440	-	-	-	2	2	in linea	fronte-retro
460	-	-	-	1	3	in linea	fronte-retro
480	-	-	-	-	4	in linea	fronte-retro
500	-	-	-	5	-	in linea	-
520	-	-	-	4	1	in linea	-
540	-	-	-	3	2	in linea	-
560	-	-	-	2	3	in linea	-
580	-	-	-	1	4	in linea	-
600	-	-	-	-	5	in linea	-
620	-	-	-	5	1	in linea	fronte-retro
640	-	-	-	4	2	in linea	fronte-retro
660	-	-	-	3	3	in linea	fronte-retro
680	-	-	-	2	4	in linea	fronte-retro
700	-	-	-	1	5	in linea	fronte-retro
720	-	-	-	-	6	in linea	fronte-retro

Configurazioni singole da 80 a 115,8 kW

Configurazione singola per ecoTEC plus con telaio di fissaggio

3

Step 1 > Scegliere la potenza

Potenze	ecoTEC plus VM 806	Gruppo pompa VM 806	ecoTEC plus VM 1006	Gruppo pompa VM 1006 VM 1206	ecoTEC plus VM 1206	Gruppo pompa VM 1006 VM 1206	Totale Euro
	Cod. 0010010759	Cod. 0020106070	Cod. 0010010772	Cod. 0020106060	Cod. 0010010784	Cod. 0020106060	
	Euro 4.201,00	Euro 411,00	Euro 5.222,00	Euro 597,00	Euro 5.866,00	Euro 597,00	
80 kW	1	-	-	-	-	-	4.612,00
100 kW	-	-	1	-	-	-	5.817,00
115,8 kW	-	-	-	-	1	-	6.463,00

Step 2 > Scegliere la modalità di separazione tra circuito primario e secondario

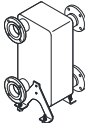
Scambiatore	Quantità	Descrizione	Codice	Prezzo Euro
	1	Scambiatore PHE C 240-40 (240kW)	0020137070	2.126,00
	1	Tronchetto INAIL DN65 per scambiatore	0020151851	597,00
	Totale Euro			

N.B.: scelta effettuata considerando Δt impianto pari a 20K.

In caso di Δt impianto differente consultare diagrammi in appendice e valutare l'utilizzo di un altro scambiatore a piastre.

Step 3 > Scegliere la termoregolazione per la gestione cascata

Termoregolazione	Quantità	Descrizione	Codice	Prezzo Euro
	1	sensoCOMFORT 720 per gestione cascata	0020260913	246,00

Step 4 > Verificare lo spazio necessario per l'installazione

In linea	
Altezza	2091 mm
Larghezza	1692 mm
Profondità	737 mm

N.B.: misure relative alla configurazione completa di sistema fumario e sistema di separazione circuito primario.

Step 5 > Scegliere la configurazione di installazione idraulica

Accessori singola	Quantità	Descrizione	Codice	Prezzo unitario Euro	Prezzo totale Euro
	1	Base telaio	0020151805	159,00	159,00
	1	Estensione fissaggio 1/2 caldaie	0020151813	365,00	365,00
	1	Partenza fissaggio idraulico DN65	0020151816	188,00	188,00
	1	Blocco idraulico DN65 1/2 caldaie	0020151818	594,00	594,00
	1	Connessione caldaia 80/100/120kW in linea	0020151826	216,00	216,00
	1	Saracinesche con valvola 3-vie	0020256404	216,00	216,00
	1	Blocco gas DN50 1/2 caldaie	0020107866	285,00	285,00
	1	Flangia chiusura gas DN50	0020151835	50,00	50,00
	1	Connessione gas caldaia 80/100/120kW in linea	0020151838	87,00	87,00
	1	Valvola gas	009299	30,00	30,00
	2	Staffa fissaggio fumi	0020107879	173,00	346,00
	1	Isolamento blocco idraulico	0020151853	106,00	106,00
	1	Finale isolamento blocco idraulico	0020151854	47,00	47,00
	1	Kit INAIL	0020072437	176,00	176,00
	1	Valvola sicurezza INAIL 5,4bar	0020072433	117,00	117,00
	1	Pressostato minima INAIL	0020112171	45,00	45,00
	Totale				

3

Step 6 > Scegliere il sistema fumario (Prego riferirsi al capitolo Fumisteria condensing)

Configurazioni in cascata da 96 kW

Configurazione in cascata per ecoTEC plus

3

Step 1 > Scegliere la potenza

Potenze	ecoTEC plus VM 486	Gruppo pompa	Totale Euro
	Cod. 0010021522	In dotazione	
	Euro 2.750,00	-	
92 kW		2	5.500,00

Step 2 > Scegliere la modalità di separazione tra circuito primario e secondario

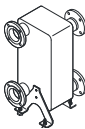
Scambiatore	Quantità	Descrizione	Codice	Prezzo Euro
	1	Scambiatore PHE C 240-40 (240kW)	0020137070	2.126,00
	1	Tronchetto INAIL DN65 per scambiatore	0020151851	597,00
	Totale Euro			2.723,00

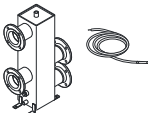
Collettore bilanciamento	Quantità	Descrizione	Codice	Prezzo Euro
	1	Tronchetto INAIL DN65 per collettore	0020151832	648,00
	1	Isolamento collettore bilanciamento	0020151855	98,00
	1	Collettore bilanciamento WH C 110	0020107874	606,00
	Totale Euro			1.352,00

N.B.: scelta effettuata considerando Δt impianto pari a 20K.

In caso di Δt impianto differente consultare diagrammi in appendice e valutare l'utilizzo di un altro collettore di bilanciamento.

Step 3 > Scegliere la termoregolazione per la gestione cascata

Termoregolazione	Quantità	Descrizione	Codice	Prezzo Euro
	1	sensoCOMFORT 720 per gestione cascata	0020260913	246,00

Step 4 > Verificare lo spazio necessario per l'installazione

	In linea		Fronte-retro
Altezza	2115 mm	Altezza	2091 mm
Larghezza	2331 mm	Larghezza	1692 mm
Profondità	737 mm	Profondità	1333 mm

N.B.: misure relative alla configurazione completa di sistema fumario e sistema di separazione circuito primario.

Step 5 > Scegliere la configurazione di installazione idraulica

Accessori in linea	Quantità	Descrizione	Codice	Prezzo unitario Euro	Prezzo totale Euro
	1	Base telaio	0020151805	159,00	159,00
	1	Estensione 2/4 caldaie	0020151814	452,00	452,00
	1	Partenza fissaggio idraulico DN65	0020151816	188,00	188,00
	1	Blocco idraulico DN65 2/4 caldaie	0020151820	828,00	828,00
	2	Connessione caldaia 48-65kW in linea	0020151827	258,00	516,00
	2	Saracinesche con valvola 3-vie	0020256404	216,00	432,00
	2	Kit adattamento universale per 48-65kW	0020256405	110,00	220,00
	1	Blocco gas DN50 2/4 caldaie	0020107867	327,00	327,00
	1	Flangia chiusura gas DN50	0020151835	50,00	50,00
	2	Connessione gas caldaia 48-65kW in linea	0020151839	87,00	174,00
	2	Valvola gas	009299	30,00	60,00
	2	Staffa fissaggio fumi	0020107879	173,00	346,00
	2	Isolamento blocco idraulico	0020151853	106,00	212,00
	1	Finale isolamento blocco idraulico	0020151854	47,00	47,00
	1	Kit INAIL	0020072437	176,00	176,00
	1	Pressostato minima INAIL	0020112171	45,00	45,00
	1	VR32 schedino gestione cascata	0020139895	98,00	98,00
Totale					4.330,00

Set completo accessori sopra elencati ordinabile con il codice unico **0020176435 (Euro 4.133,00)**

Accessori fronte-retro	Quantità	Descrizione	Codice	Prezzo unitario Euro	Prezzo totale Euro
	1	Base telaio	0020151805	159,00	159,00
	1	Estensione 1/2 caldaie	0020151813	365,00	365,00
	1	Piede appoggio	0020151815	124,00	124,00
	1	Partenza fissaggio idraulico DN65	0020151816	188,00	188,00
	1	Blocco idraulico DN65 1/2 caldaie	0020151818	594,00	594,00
	1	Connessione caldaia 48-65kW in linea	0020151827	258,00	258,00
	1	Connessione caldaia 48-65kW fronte-retro	0020151830	299,00	299,00
	2	Saracinesche con valvola 3-vie	0020256404	216,00	432,00
	2	Kit adattamento universale per 48-65kW	0020256405	110,00	220,00
	1	Blocco gas DN50 1/2 caldaie	0020107866	285,00	285,00
	1	Flangia chiusura gas DN50	0020151835	50,00	50,00
	1	Connessione gas caldaia 48-65kW in linea	0020151839	87,00	87,00
	1	Connessione gas caldaia 48-65kW fronte-retro	0020151845	90,00	90,00
	2	Valvola gas	009299	30,00	60,00
	2	Staffa fissaggio fumi	0020107879	173,00	346,00
	1	Isolamento blocco idraulico	0020151853	106,00	106,00
	1	Finale isolamento blocco idraulico	0020151854	47,00	47,00
1	Kit INAIL	0020072437	176,00	176,00	
1	Pressostato minima INAIL	0020112171	45,00	45,00	
1	VR32 schedino gestione cascata	0020139895	98,00	98,00	
Totale					4.029,00

Step 6 > Scegliere il sistema fumario (Prego riferirsi al capitolo Fumisteria condensig)

Configurazioni in cascata da 112 kW

Configurazione in cascata per ecoTEC plus

3

Step 1 > Scegliere la potenza

Potenze	ecoTEC plus VM 486	Gruppo pompa	ecoTEC plus VM 656	Gruppo pompa	Totale Euro
	Cod. 0010021522	In dotazione	Cod. 0010021523	In dotazione	
	Euro 2.750,00	-	Euro 3.330,00	-	
111 kW	1		1		6.080,00

Step 2 > Scegliere la modalità di separazione tra circuito primario e secondario

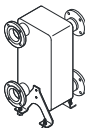
Scambiatore	Quantità	Descrizione	Codice	Prezzo Euro
	1	Scambiatore PHE C 240-40 (240kW)	0020137070	2.126,00
	1	Tronchetto INAIL DN65 per scambiatore	0020151851	597,00
	Totale Euro			2.723,00

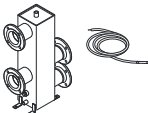
Collettore bilanciamento	Quantità	Descrizione	Codice	Prezzo Euro
	1	Tronchetto INAIL DN65 per collettore	0020151832	648,00
	1	Isolamento collettore bilanciamento	0020151855	98,00
	1	Collettore bilanciamento WH C 110	0020107874	606,00
	Totale Euro			1.352,00

N.B.: scelta effettuata considerando Δt impianto pari a 20K.

In caso di Δt impianto differente consultare diagrammi in appendice e valutare l'utilizzo di un altro collettore di bilanciamento.

Step 3 > Scegliere la termoregolazione per la gestione cascata

Termoregolazione	Quantità	Descrizione	Codice	Prezzo Euro
	1	sensoCOMFORT 720 per gestione cascata	0020260913	246,00

Step 4 > Verificare lo spazio necessario per l'installazione

	In linea		Fronte-retro
Altezza	2115 mm	Altezza	2091 mm
Larghezza	2331 mm	Larghezza	1692 mm
Profondità	737 mm	Profondità	1333 mm

N.B.: misure relative alla configurazione completa di sistema fumario e sistema di separazione circuito primario.

Step 5 > Scegliere la configurazione di installazione idraulica

Accessori in linea	Quantità	Descrizione	Codice	Prezzo unitario Euro	Prezzo totale Euro
	1	Base telaio	0020151805	159,00	159,00
	1	Estensione 2/4 caldaie	0020151814	452,00	452,00
	1	Partenza fissaggio idraulico DN65	0020151816	188,00	188,00
	1	Blocco idraulico DN65 2/4 caldaie	0020151820	828,00	828,00
	2	Connessioni caldaia 48-65kW in linea	0020151827	258,00	516,00
	2	Saracinesche con valvola 3-vie	0020256404	216,00	432,00
	2	Kit adattamento universale per 48-65kW	0020256405	110,00	220,00
	1	Blocco gas DN50 2/4 caldaie	0020107867	327,00	327,00
	1	Flangia chiusura gas DN50	0020151835	50,00	50,00
	2	Connessioni gas caldaia 48-65kW in linea	0020151839	87,00	174,00
	2	Valvola gas	009299	30,00	60,00
	2	Staffa fissaggio fumi	0020107879	173,00	346,00
	2	Isolamento blocco idraulico	0020151853	106,00	212,00
	1	Finale isolamento blocco idraulico	0020151854	47,00	47,00
	1	Kit INAIL	0020072437	176,00	176,00
	1	Pressostato minima INAIL	0020112171	45,00	45,00
	1	VR32 schedino gestione cascata	0020139895	98,00	98,00
Totale					4.330,00

Set completo accessori sopra elencati ordinabile con il codice unico **0020176436 (Euro 4.133,00)**

Accessori fronte-retro	Quantità	Descrizione	Codice	Prezzo unitario Euro	Prezzo totale Euro
	1	Base telaio	0020151805	159,00	159,00
	1	Estensione 1/2 caldaie	0020151813	365,00	365,00
	1	Piede appoggio	0020151815	124,00	124,00
	1	Partenza fissaggio idraulico DN65	0020151816	188,00	188,00
	1	Blocco idraulico DN65 1/2 caldaie	0020151818	594,00	594,00
	1	Connessione caldaia 48-65kW in linea	0020151827	258,00	258,00
	1	Connessione caldaia 48-65kW fronte-retro	0020151830	299,00	299,00
	2	Saracinesche con valvola 3-vie	0020256404	216,00	432,00
	2	Kit adattamento universale per 48-65kW	0020256405	110,00	220,00
	1	Blocco gas DN50 1/2 caldaie	0020107866	285,00	285,00
	1	Flangia chiusura gas DN50	0020151835	50,00	50,00
	1	Connessione gas caldaia 48-65kW in linea	0020151839	87,00	87,00
	1	Connessione gas caldaia 48-65kW fronte-retro	0020151845	90,00	90,00
	2	Valvola gas	009299	30,00	60,00
	2	Staffa fissaggio fumi	0020107879	173,00	346,00
	1	Isolamento blocco idraulico	0020151853	106,00	106,00
	1	Finale isolamento blocco idraulico	0020151854	47,00	47,00
1	Kit INAIL	0020072437	176,00	176,00	
1	Pressostato minima INAIL	0020112171	45,00	45,00	
1	VR32 schedino gestione cascata	0020139895	98,00	98,00	
Totale					4.029,00

Step 6 > Scegliere il sistema fumario (Prego riferirsi al capitolo Fumisteria condensing)

Configurazioni in cascata da 127 kW

Configurazione in cascata per ecoTEC plus

3

Step 1 > Scegliere la potenza

Potenze	ecoTEC plus VM 656	Gruppo pompa	Totale Euro
	Cod. 0010021523	In dotazione	
	Euro 3.330,00	-	
130 kW	2		6.660,00

Step 2 > Scegliere la modalità di separazione tra circuito primario e secondario

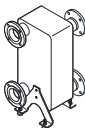
Scambiatore	Quantità	Descrizione	Codice	Prezzo Euro
	1	Scambiatore PHE C 240-40 (240kW)	0020137070	2.126,00
	1	Tronchetto INAIL DN65 per scambiatore	0020151851	597,00
	Totale Euro			2.723,00

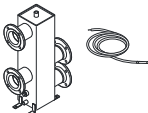
Collettore bilanciamento	Quantità	Descrizione	Codice	Prezzo Euro
	1	Tronchetto INAIL DN65 per collettore	0020151832	648,00
	1	Isolamento collettore bilanciamento	0020151855	98,00
	1	Collettore bilanciamento WH C 110	0020107874	606,00
	Totale Euro			1.352,00

N.B.: scelta effettuata considerando Δt impianto pari a 20K.

In caso di Δt impianto differente consultare diagrammi in appendice e valutare l'utilizzo di un altro collettore di bilanciamento.

Step 3 > Scegliere la termoregolazione per la gestione cascata

Termoregolazione	Quantità	Descrizione	Codice	Prezzo Euro
	1	sensoCOMFORT 720 per gestione cascata	0020260913	246,00

Step 4 > Verificare lo spazio necessario per l'installazione

	In linea		Fronte-retro
Altezza	2115 mm	Altezza	2091 mm
Larghezza	2331 mm	Larghezza	1692 mm
Profondità	737 mm	Profondità	1333 mm

N.B.: misure relative alla configurazione completa di sistema fumario e sistema di separazione circuito primario.

Step 5 > Scegliere la configurazione di installazione idraulica

Accessori in linea	Quantità	Descrizione	Codice	Prezzo unitario Euro	Prezzo totale Euro
	1	Base telaio	0020151805	159,00	159,00
	1	Estensione 2/4 caldaie	0020151814	452,00	452,00
	1	Partenza fissaggio idraulico DN65	0020151816	188,00	188,00
	1	Blocco idraulico DN65 2/4 caldaie	0020151820	828,00	828,00
	2	Connessioni caldaia 48-65kW in linea	0020151827	258,00	516,00
	2	Saracinesche con valvola 3-vie	0020256404	216,00	432,00
	2	Kit adattamento universale per 48-65kW	0020256405	110,00	220,00
	1	Blocco gas DN50 2/4 caldaie	0020107867	327,00	327,00
	1	Flangia chiusura gas DN50	0020151835	50,00	50,00
	2	Connessioni gas caldaia 48-65kW in linea	0020151839	87,00	174,00
	2	Valvola gas	009299	30,00	60,00
	2	Staffa fissaggio fumi	0020107879	173,00	346,00
	2	Isolamento blocco idraulico	0020151853	106,00	212,00
	1	Finale isolamento blocco idraulico	0020151854	47,00	47,00
	1	Kit INAIL	0020072437	176,00	176,00
	1	Pressostato minima INAIL	0020112171	45,00	45,00
	1	VR32 schedino gestione cascata	0020139895	98,00	98,00
Totale					4.330,00

Set completo accessori sopra elencati ordinabile con il codice unico **0020176437 (Euro 4.133,00)**

Accessori fronte-retro	Quantità	Descrizione	Codice	Prezzo unitario Euro	Prezzo totale Euro
	1	Base telaio	0020151805	159,00	159,00
	1	Estensione 1/2 caldaie	0020151813	365,00	365,00
	1	Piede appoggio	0020151815	124,00	124,00
	1	Partenza fissaggio idraulico DN65	0020151816	188,00	188,00
	1	Blocco idraulico DN65 1/2 caldaie	0020151818	594,00	594,00
	1	Connessione caldaia 48-65kW in linea	0020151827	258,00	258,00
	1	Connessione caldaia 48-65kW fronte-retro	0020151830	299,00	299,00
	2	Saracinesche con valvola 3-vie	0020256404	216,00	432,00
	2	Kit adattamento universale per 48-65kW	0020256405	110,00	220,00
	1	Blocco gas DN50 1/2 caldaie	0020107866	285,00	285,00
	1	Flangia chiusura gas DN50	0020151835	50,00	50,00
	1	Connessione gas caldaia 48-65kW in linea	0020151839	87,00	87,00
	1	Connessione gas caldaia 48-65kW fronte-retro	0020151845	90,00	90,00
	2	Valvola gas	009299	30,00	60,00
	2	Staffa fissaggio fumi	0020107879	173,00	346,00
	1	Isolamento blocco idraulico	0020151853	106,00	106,00
	1	Finale isolamento blocco idraulico	0020151854	47,00	47,00
1	Kit INAIL	0020072437	176,00	176,00	
1	Pressostato minima INAIL	0020112171	45,00	45,00	
1	VR32 schedino gestione cascata	0020139895	98,00	98,00	
Totale					4.029,00

Step 6 > Scegliere il sistema fumario (Prego riferirsi al capitolo Fumisteria condensing)

Configurazioni in cascata da 160 a 200 kW

Configurazione in cascata per ecoTEC plus

3

Step 1 > Scegliere la potenza

Potenze	ecoTEC plus VM 806	Gruppo pompa VM 806	ecoTEC plus VM 1006	Gruppo pompa VM 1006 VM 1206	Totale Euro
	Cod. 0010010759 Euro 4.201,00	Cod. 0020106070 Euro 411,00	Cod. 0010010772 Euro 5.222,00	Cod. 0020106060 Euro 597,00	
160 kW	2	-	-	-	9.224,00
180 kW	1	-	1	-	10.429,00
200 kW	-	-	2	-	12.926,00

Step 2 > Scegliere la modalità di separazione tra circuito primario e secondario

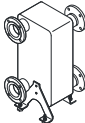
Scambiatore	Quantità	Descrizione	Codice	Prezzo Euro
	1	Scambiatore PHE C 240-40 (240kW)	0020137070	2.126,00
	1	Tronchetto INAIL DN65 per scambiatore	0020151851	597,00
	Totale Euro			

N.B.: scelta effettuata considerando Δt impianto pari a 20K.

In caso di Δt impianto differente consultare diagrammi in appendice e valutare l'utilizzo di un altro scambiatore a piastre.

Step 3 > Scegliere la termoregolazione per la gestione cascata

Termoregolazione	Quantità	Descrizione	Codice	Prezzo Euro
	1	sensoCOMFORT 720 per gestione cascata	0020260913	246,00

Step 4 > Verificare lo spazio necessario per l'installazione

	In linea		Fronte-retro
Altezza	2115 mm	Altezza	2091 mm
Larghezza	2331 mm	Larghezza	1692 mm
Profondità	737 mm	Profondità	1333 mm

N.B.: misure relative alla configurazione completa di sistema fumario e sistema di separazione circuito primario.

Step 5 > Scegliere la configurazione di installazione idraulica

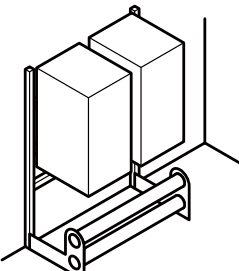
Accessori in linea	Quantità	Descrizione	Codice	Prezzo unitario Euro	Prezzo totale Euro
	1	Base telaio	0020151805	159,00	159,00
	1	Estensione 2/4 caldaie	0020151814	452,00	452,00
	1	Partenza fissaggio idraulico DN65	0020151816	188,00	188,00
	1	Blocco idraulico DN65 2/4 caldaie	0020151820	828,00	828,00
	2	Connessione caldaia 80/100/120kW in linea	0020151826	216,00	432,00
	2	Saracinesche con valvola 3-vie	0020256404	216,00	432,00
	1	Blocco gas DN50 2/4 caldaie	0020107867	327,00	327,00
	1	Flangia chiusura gas DN50	0020151835	50,00	50,00
	2	Connessione gas caldaia 80/100/120kW in linea	0020151838	87,00	174,00
	2	Valvola gas	009299	30,00	60,00
	2	Staffa fissaggio fumi	0020107879	173,00	346,00
	2	Isolamento blocco idraulico	0020151853	106,00	212,00
	1	Finale isolamento blocco finale	0020151854	47,00	47,00
	1	Kit INAIL	0020072437	176,00	176,00
	1	Valvola sicurezza INAIL 5,4bar	0020072433	117,00	117,00
	1	Pressostato minima INAIL	0020112171	45,00	45,00
	1	VR32 schedino gestione cascata	0020139895	98,00	98,00
	Totale				

Set completo accessori sopra elencati ordinabile con il codice unico **0020176438 (Euro 4.062,00)**

Accessori fronte-retro	Quantità	Descrizione	Codice	Prezzo unitario Euro	Prezzo totale Euro
	1	Base telaio	0020151805	159,00	159,00
	1	Estensione 1/2 caldaie	0020151813	365,00	365,00
	1	Piede appoggio	0020151815	124,00	124,00
	1	Partenza fissaggio idraulico DN65	0020151816	188,00	188,00
	1	Blocco idraulico DN65 1/2 caldaie	0020151818	594,00	594,00
	1	Connessione caldaia 80/100/120kW in linea	0020151826	216,00	216,00
	1	Connessione caldaia 80/100/120kW fronte-retro	0020151829	299,00	299,00
	2	Saracinesche con valvola 3-vie	0020256404	216,00	432,00
	1	Blocco gas DN50 1/2 caldaie	0020107866	285,00	285,00
	1	Flangia chiusura gas DN50	0020151835	50,00	50,00
	1	Connessione gas caldaia 80/100/120kW in linea	0020151838	87,00	87,00
	1	Connessione gas caldaia 80/100/120kW fronte-retro	0020151844	90,00	90,00
	2	Valvola gas	009299	30,00	60,00
	2	Staffa fissaggio fumi	0020107879	173,00	346,00
	1	Isolamento blocco idraulico	0020151853	106,00	106,00
	1	Finale isolamento blocco finale	0020151854	47,00	47,00
	1	Kit INAIL	0020072437	176,00	176,00
	1	Valvola sicurezza INAIL 5,4bar	0020072433	117,00	117,00
1	Pressostato minima INAIL	0020112171	45,00	45,00	
1	VR32 schedino gestione cascata	0020139895	98,00	98,00	
Totale					3.884,00

Step 6 > Scegliere il sistema fumario (Prego riferirsi al capitolo Fumisteria condensing)

Configurazioni in cascata da 220 a 240 kW

Configurazione in cascata per ecoTEC plus

3

Step 1 > Scegliere la potenza

Potenze	ecoTEC plus VM 1006	Gruppo pompa VM 1006 VM 1206	ecoTEC plus VM 1206	Gruppo pompa VM 1006 VM 1206	Totale Euro
	Cod. 0010010772	Cod. 0020106060	Cod. 0010010784	Cod. 0020106060	
	Euro 5.220,00	Euro 597,00	Euro 5.866,00	Euro 597,00	
220 kW	1		1		12.280,00
240 kW	-		2		12.926,00

Step 2 > Scegliere la modalità di separazione tra circuito primario e secondario

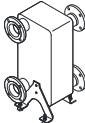
Scambiatore	Quantità	Descrizione	Codice	Prezzo Euro
	1	Scambiatore PHE C 240-40 (240kW)	0020137070	2.126,00
	1	Tronchetto INAIL DN65 per scambiatore	0020151851	597,00
	Totale Euro			

N.B.: scelta effettuata considerando Δt impianto pari a 20K.

In caso di Δt impianto differente consultare diagrammi in appendice e valutare l'utilizzo di un altro scambiatore a piastre.

Step 3 > Scegliere la termoregolazione per la gestione cascata

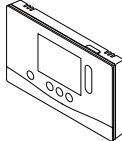
Termoregolazione	Quantità	Descrizione	Codice	Prezzo Euro
	1	sensoCOMFORT 720 per gestione cascata	0020260913	246,00

Step 4 > Verificare lo spazio necessario per l'installazione

In linea		Fronte-retro	
Altezza	2115 mm	Altezza	2091 mm
Larghezza	2331 mm	Larghezza	1692 mm
Profondità	737 mm	Profondità	1333 mm

N.B.: misure relative alla configurazione completa di sistema fumario e sistema di separazione circuito primario.

Step 5 > Scegliere la configurazione di installazione idraulica

Accessori in linea	Quantità	Descrizione	Codice	Prezzo unitario Euro	Prezzo totale Euro
	1	Base telaio	0020151805	159,00	159,00
	1	Estensione 2/4 caldaie	0020151814	452,00	452,00
	1	Partenza fissaggio idraulico DN65	0020151816	188,00	188,00
	1	Blocco idraulico DN65 2/4 caldaie	0020151820	828,00	828,00
	2	Connessione caldaia 80/100/120kW in linea	0020151826	216,00	432,00
	2	Saracinesche con valvola 3-vie	0020256404	216,00	432,00
	1	Blocco gas DN50 2/4 caldaie	0020107867	327,00	327,00
	1	Flangia chiusura gas DN50	0020151835	50,00	50,00
	2	Connessione gas caldaia 80/100/120kW in linea	0020151838	87,00	174,00
	2	Valvola gas	009299	30,00	60,00
	2	Staffa fissaggio fumi	0020107879	173,00	346,00
	2	Isolamento blocco idraulico	0020151853	106,00	212,00
	1	Finale isolamento blocco finale	0020151854	47,00	47,00
	1	Kit INAIL	0020072437	176,00	176,00
	1	Valvola sicurezza INAIL 5,4bar	0020072433	117,00	117,00
	1	Pressostato minima INAIL	0020112171	45,00	45,00
	1	VR32 schedino gestione cascata	0020139895	98,00	98,00
	Totale				

Set completo accessori sopra elencati ordinabile con il codice unico **0020176438 (Euro 4.062,00)**

Accessori fronte-retro	Quantità	Descrizione	Codice	Prezzo unitario Euro	Prezzo totale Euro
	1	Base telaio	0020151805	159,00	159,00
	1	Estensione 1/2 caldaie	0020151813	365,00	365,00
	1	Piede appoggio	0020151815	124,00	124,00
	1	Partenza fissaggio idraulico DN65	0020151816	188,00	188,00
	1	Blocco idraulico DN65 1/2 caldaie	0020151818	594,00	594,00
	1	Connessione caldaia 80/100/120kW in linea	0020151826	216,00	216,00
	1	Connessione caldaia 80/100/120kW fronte-retro	0020151829	299,00	299,00
	2	Saracinesche con valvola 3-vie	0020256404	216,00	432,00
	1	Blocco gas DN50 1/2 caldaie	0020107866	285,00	285,00
	1	Flangia chiusura gas DN50	0020151835	50,00	50,00
	1	Connessione gas caldaia 80/100/120kW in linea	0020151838	87,00	87,00
	1	Connessione gas caldaia 80/100/120kW fronte-retro	0020151844	90,00	90,00
	2	Valvola gas	009299	30,00	60,00
	2	Staffa fissaggio fumi	0020107879	173,00	346,00
	1	Isolamento blocco idraulico	0020151853	106,00	106,00
	1	Finale isolamento blocco finale	0020151854	47,00	47,00
	1	Kit INAIL	0020072437	176,00	176,00
	1	Valvola sicurezza INAIL 5,4bar	0020072433	117,00	117,00
1	Pressostato minima INAIL	0020112171	45,00	45,00	
1	VR32 schedino gestione cascata	0020139895	98,00	98,00	
Totale					3.884,00

Step 6 > Scegliere il sistema fumario (Prego riferirsi al capitolo Fumisteria condensing)

Configurazioni in cascata da 260 a 320 kW

Configurazione in cascata per ecoTEC plus

Step 1 > Scegliere la potenza

Potenze	ecoTEC plus VM 806	Gruppo pompa VM 806	ecoTEC plus VM 1006	Gruppo pompa VM 1006 VM 1206	ecoTEC plus VM 1206	Gruppo pompa VM 1006 VM 1206	Totale Euro
	Cod. 0010010759	Cod. 0020106070	Cod. 0010010772	Cod. 0020106060	Cod. 0010010784	Cod. 0020106060	
	Euro 4.201,00	Euro 411,00	Euro 5.222,00	Euro 597,00	Euro 5.866,00	Euro 597,00	
260 kW	2		1		-		15.041,00
280 kW	1		2		-		16.246,00
300 kW	-		3		-		17.451,00
320 kW	-		2		1		18.097,00

Step 2 > Scegliere la modalità di separazione tra circuito primario e secondario

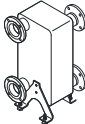
Scambiatore	Quantità	Descrizione	Codice	Prezzo Euro
	1	Scambiatore PHE C 360-70 (360kW)	0020137071	3.076,00
	1	Tronchetto INAIL DN65 per scambiatore	0020151851	597,00
	Totale Euro			

N.B.: scelta effettuata considerando Δt impianto pari a 20K.

In caso di Δt impianto differente consultare diagrammi in appendice e valutare l'utilizzo di un altro scambiatore a piastre.

Step 3 > Scegliere la termoregolazione per la gestione cascata

Termoregolazione	Quantità	Descrizione	Codice	Prezzo Euro
	1	sensoCOMFORT 720 per gestione cascata	0020260913	246,00

Step 4 > Verificare lo spazio necessario per l'installazione

In linea	
Altezza	2139 mm
Larghezza	2911 mm
Profondità	737 mm

N.B.: misure relative alla configurazione completa di sistema fumario e sistema di separazione circuito primario.



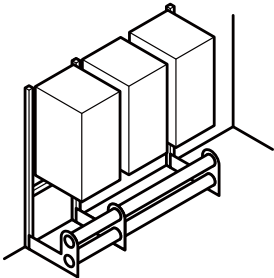



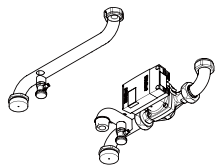

Step 5 > Scegliere la configurazione di installazione idraulica

Accessori in linea	Quantità	Descrizione	Codice	Prezzo unitario Euro	Prezzo totale Euro
	1	Base telaio	0020151805	159,00	159,00
	1	Estensione 1/2 caldaie	0020151813	365,00	365,00
	1	Estensione 2/4 caldaie	0020151814	452,00	452,00
	1	Partenza fissaggio idraulico DN65	0020151816	188,00	188,00
	1	Blocco idraulico DN65 1/2 caldaie	0020151818	594,00	594,00
	1	Blocco idraulico DN65 2/4 caldaie	0020151820	828,00	828,00
	3	Connessione caldaia 80/100/120kW in linea	0020151826	216,00	648,00
	3	Saracinesche con valvola 3-vie	0020256404	216,00	648,00
	1	Blocco gas DN50 1/2 caldaie	0020107866	285,00	285,00
	1	Blocco gas DN50 2/4 caldaie	0020107867	327,00	327,00
	1	Flangia chiusura gas DN50	0020151835	50,00	50,00
	3	Connessione gas caldaia 80/100/120kW in linea	0020151838	87,00	261,00
	3	Valvola gas	009299	30,00	90,00
	3	Staffa fissaggio fumi	0020107879	173,00	519,00
	3	Isolamento blocco idraulico	0020151853	106,00	318,00
	1	Finale isolamento blocco finale	0020151854	47,00	47,00
	1	Kit INAIL	0020072437	176,00	176,00
	1	Valvola sicurezza INAIL 5,4bar	0020072433	117,00	117,00
	1	Pressostato minima INAIL	0020112171	45,00	45,00
	2	VR32 schedino gestione cascata	0020139895	98,00	196,00
Totale					6.313,00

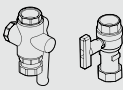
Set completo accessori sopra elencati ordinabile con il codice unico **0020176439 (Euro 6.188,00)**

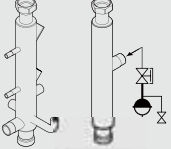
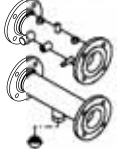
Step 6 > Scegliere il sistema fumario (Prego riferirsi al capitolo Fumisteria condensing)

Accessori idraulici per installazioni singole

Accessorio	Abbinamento	Descrizione	Codice	Prezzo Euro
	ecoTEC	Kit pompa alta efficienza per VM 806/5-5 Kit pompa alta efficienza per VM 1006/5-5 - 1206/5-5 con tubo mandata/ritorno predisposizione per valvola sicurezza e vaso espansione con pompa modulante ad alta efficienza (Classe A) Raccordi 1 1/4"	0020106070 0020106060	411,00 597,00
	ecoVIT	Nr. 1 rubinetto diritto per allacciamento gas Raccordi 3/4"	009298	20,00
	ecoTEC	Nr. 1 rubinetto diritto per allacciamento gas Raccordi 1"	009299	30,00
	ecoTEC ecoVIT	Set saracinesche INAIL con valvola 3-vie su mandata per allacciamento mandata/ritorno riscaldamento	0020256404	216,00
	ecoTEC 48-65kW	Kit adattamento universale per sostituzione ecoTEC plus VM 466 e VM 656 e nuova installazione ecoTEC plus VM 486 e VM 656 in cascata	0020256405	110,00
	ecoTEC ecoVIT	Tronchetto INAIL Composto da: tubo di mandata e ritorno filettato 1 1/2" per dispositivi INAIL	0020106206	382,00
	ecoCRAFT	Tronchetto INAIL Composto da: tubo di mandata e ritorno flangiato DN65 con predisposizione per dispositivi INAIL	0020136080	412,00
	ecoCRAFT	Curva di fissaggio per ecoCRAFT exclusive da 2" tronchetto per dispositivi INAIL attacco DN65 N.B.: ordinare 2 curve per ogni singolo collegamento del tronchetto INAIL (tubo di mandata e tubo di ritorno)	0020135389	99,00
	ecoTEC ecoVIT ecoCRAFT	Kit dispositivi INAIL Composto da: set manometro con ammortizzatore, pressostato, termostato, termometro, pozzetto termometro campione (valvola intercettazione gas INAIL non fornita da Vaillant)	0020072437	176,00
	ecoTEC ecoVIT ecoCRAFT	Pressostato di minima INAIL	0020112171	45,00
	ecoTEC 48-65kW	Filtro defangatore magnetico con attacchi verticali Raccordi 1 1/4"	0020249532	300,00

Accessorio	Abbinamento	Descrizione	Codice	Prezzo Euro
	ecoTEC 48-65kW	Valvola a tre vie Valvola UV5 con ritorno a molla per gestione bollitore sanitario	009462	103,00
	ecoTEC ecoVIT ecoCRAFT	Valvola sicurezza INAIL da 2,7 bar fino a 648 kW Valvola sicurezza INAIL da 5,4 bar fino a 1136 kW raccordo di attacco 1", di scarico 1 1/4"	0020072432 0020072433	108,00 117,00
	ecoTEC ecoVIT ecoCRAFT	Modulo di distribuzione idraulica per zona diretta Con pompa elettronica ad alta efficienza (classe A) Raccordi superiori 1" - inferiori 1 1/4" Campo di lavoro da 20°C a 110°C Nuovo isolamento ad alte performance	0020191817	519,00
	ecoTEC ecoVIT ecoCRAFT	Modulo di distribuzione idraulica per zona miscelata Con pompa ad alta efficienza (classe A) e miscelatrice Raccordi superiori 1" - inferiori 1 1/4" Campo di lavoro da 20°C a 110°C Nuovo isolamento ad alte performance	0020191788	734,00
	ecoTEC ecoVIT ecoCRAFT	Collettore a due vie per collegamento tra caldaia e due moduli di distribuzione idraulica Raccordi 1 1/4"	307556	274,00
	ecoTEC ecoVIT ecoCRAFT	Collettore a tre vie per collegamento tra caldaia e tre moduli di distribuzione idraulica Raccordi 1 1/4"	307597	352,00
	ecoCRAFT 80 - 120 - 160 kW	Pompa circuito primario modulante ad alta efficienza (classe A) Raccordi 2"	0020180027	1.372,00
	ecoCRAFT 200 - 240 - 280 kW	Pompa circuito primario modulante ad alta efficienza (classe A) Raccordi DN 40	0020180028	1.452,00

Accessori idraulici per installazioni singole

Accessorio	Abbinamento	Descrizione	Codice	Prezzo Euro
	ecoTEC	Scambiatore per caldaie in cascata Scambiatore PHE S 120-70 (120kW) Scambiatore PHE C 240-40 (240kW)	0020137069 0020137070	592,00 2.126,00
		Isolamento Isolamento per scambiatore PHE S 120-70 (120kW) Isolamento per scambiatore PHE C 240-40 (240kW)	0020248922 0020248923	35,00 200,00
	ecoTEC 48-65kW ecoVIT ecoCRAFT	Collettore di bilanciamento WH 95 con isolamento, sonda di temperatura, disaeratore e rubinetto di scarico. Portata max 8 m ³ /h Raccordi 2" Materiale in dotazione: 1 sonda VR10	306721	411,00
	ecoTEC 48-65kW ecoVIT ecoCRAFT	Collettore di bilanciamento WH 160 con isolamento, sonda di temperatura, disaeratore e rubinetto di scarico. Portata max 12 m ³ /h. Raccordi flangiati DN60	306726	1.048,00
	ecoTEC 48-65kW ecoVIT ecoCRAFT	Collettore di bilanciamento WH 280 con isolamento, sonda di temperatura, disaeratore e rubinetto di scarico. Portata max 21,5 m ³ /h. Raccordi flangiati DN80	306725	1.321,00
	ecoTEC ecoVIT	Gruppo di sicurezza composto da manometro, valvola di sfogo aria manuale e valvola di sicurezza	307591	117,00
	ecoVIT ecoCRAFT	Kit di collegamento idraulico in caldaia a bollitore per carico bollitori monovalenti e bollitori/puffer con pompa ad alta efficienza (classe A) dove è prevista l'integrazione della caldaia	0020152965	578,00
	ecoTEC	ecoLEVEL - pompa scarico condensa Portata max 150 l/h Prevalenza max 4 m	306287	194,00
	ecoTEC ecoVIT ecoCRAFT	Neutralizzatore senza pompa fino a potenza massima di 450 kW con contenitore di plastica neutralizzante fino a 20 kg Già completo di granulato	009730	465,00
	ecoTEC ecoVIT ecoCRAFT	Neutralizzatore con pompa fino a potenza massima di 200 kW con contenitore di plastica neutralizzante fino a 10 kg Già completo di granulato	301374	797,00
	ecoTEC ecoVIT ecoCRAFT	Set di ricarica neutralizzatori confezione da 5 kg per il rabbocco di granulato	009741	82,00
	ecoTEC ecoVIT	Nr. 1 sifone per raccolta condensa e scarico valvola sicurezza Raccordi 1"	000376	10,00

Accessori idraulici per installazioni in cascata



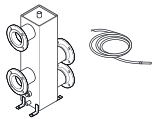
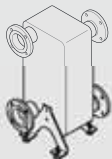
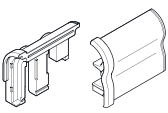
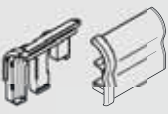
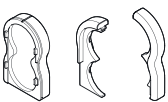
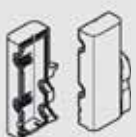
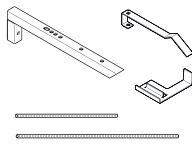
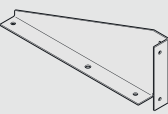
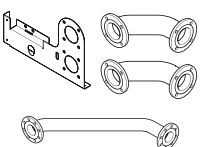

Accessorio	Abbinamento	Descrizione	Codice	Prezzo Euro
	ecoTEC	Base telaio di fissaggio base per il fissaggio dell'estensione	0020151805	159,00
	ecoTEC	Estensione fissaggio 1 caldaia in linea o 2 caldaie fronte-retro 2 caldaie in linea o 4 caldaie fronte-retro	0020151813 0020151814	365,00 452,00
	ecoTEC	Partenza fissaggio idraulico con attacco DN65 (<400kW) con attacco DN100 (>400kW)	0020151816 0020151817	188,00 243,00
	ecoTEC	Blocco idraulico per 1 caldaia in linea o 2 fronte-retro con attacco DN65 (<400kW) per 1 caldaia in linea o 2 fronte-retro con attacco DN100 (>400kW) Valvola di non ritorno in dotazione	0020151818 0020151819	594,00 703,00
	ecoTEC	Blocco idraulico per 2 caldaie in linea o 4 fronte-retro con attacco DN65 (<400kW) per 2 caldaie in linea o 4 fronte-retro con attacco DN100 (>400kW) Valvole di non ritorno in dotazione	0020151820 0020151821	828,00 939,00
	ecoTEC	Connessione idraulica caldaia in linea 48-65kW in linea 80/100/120kW in linea	0020151827 0020151826	258,00 216,00
	ecoTEC	Connessione idraulica caldaia fronte-retro 48-65kW fronte-retro 80/100/120kW fronte-retro Valvola di non ritorno in dotazione	0020151830 0020151829	299,00 299,00
	ecoTEC ecoVIT	Set saracinesche INAIL con valvola 3-vie su mandata per allacciamento mandata/ritorno riscaldamento	0020256404	216,00
	ecoTEC 48-65kW	Kit adattamento universale per sostituzione ecoTEC plus VM 466 e VM 656 e nuova installazione ecoTEC plus VM 486 e VM 656 in cascata	0020256405	110,00
	ecoTEC	Blocco gas per 1 caldaia in linea o 2 fronte-retro con attacco DN50 (<400kW) per 1 caldaia in linea o 2 fronte-retro con attacco DN80 (>400kW)	0020107866 0020107869	285,00 328,00

Accessori idraulici per installazioni in cascata

Accessorio	Abbinamento	Descrizione	Codice	Prezzo Euro
	ecoTEC	Blocco gas per 2 caldaie in linea o 4 fronte-retro con attacco DN50 (<400kW)	0020107867	327,00
		per 2 caldaie in linea o 4 fronte-retro con attacco DN80 (>400kW)	0020107870	382,00
	ecoTEC	Flangia chiusura gas con attacco DN50 (<400kW)	0020151835	50,00
		con attacco DN80 (>400kW)	0020151836	78,00
	ecoTEC 48-65kW	Connessione gas caldaia in linea 48-65kW in linea	0020151839	87,00
		80/100/120kW in linea	0020151838	87,00
	ecoTEC 48-65kW	Connessione gas caldaia fronte-retro 48-65kW fronte-retro	0020151845	90,00
		80/100/120kW fronte-retro	0020151844	90,00
	ecoTEC	Nr. 1 rubinetto diritto per allacciamento gas Raccordi 1"	009299	30,00
	ecoTEC	Kit dispositivi INAIL composto da: set manometro con ammortizzatore, pressostato, termostato, termometro, pozzetto termometro campione (valvola intercettazione gas INAIL non fornita da Vaillant)	0020072437	176,00
	ecoTEC	Pressostato di minima INAIL	0020112171	45,00
	ecoTEC	Valvola sicurezza INAIL da 2,7 bar fino a 648 kW	0020072432	108,00
		Valvola sicurezza INAIL da 5,4 bar fino a 1136 kW raccordo di attacco 1", di scarico 1 1/4"	0020072433	117,00
	ecoTEC	Tronchetto INAIL per collettore bilanciamento con attacco DN65 (<400kW)	0020151832	648,00
		con attacco DN100 (>400kW)	0020151833	727,00
	ecoTEC	Tronchetto INAIL per scambiatore con attacco DN65 (<400kW)	0020151851	597,00
		con attacco DN100 (>400kW)	0020151852	765,00

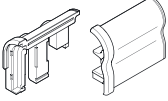
Accessorio	Abbinamento	Descrizione	Codice	Prezzo Euro
	ecoTEC 48-65kW NO per ecoTEC 80-100-120kW	Collettore bilanciamento per caldaie in cascata WH C 110 portata max. 9,5 m³/h fino a 265 kW DT 24 K WH C 160 portata max. 12 m³/h fino a 335 kW DT 24 K WH C 280 portata max. 21 m³/h fino a 586 kW DT 24 K WH C 350 portata max. 25 m³/h fino a 700 kW DT 24 K con 1 sonda VR10 in dotazione	0020107874 0020107875 0020151859 0020107876	606,00 686,00 810,00 1.092,00
	ecoTEC	Scambiatore per caldaie in cascata Scambiatore PHE C 240-40 (240kW) Scambiatore PHE C 360-70 (360 kW) Scambiatore PHE C 480-90 (480kW) Scambiatore PHE C 600-120 (600kW) Scambiatore PHE C 720-170 (720kW)	0020137070 0020137071 0020137072 0020137073 0020137074	2.126,00 3.076,00 3.170,00 3.796,00 4.089,00
	ecoTEC	Isolamento per scambiatore Scambiatore PHE C 240-40 (240kW) Scambiatore PHE C 360-70 (360 kW) Scambiatore PHE C 480-90 (480kW) Scambiatore PHE C 600-120 (600kW) Scambiatore PHE C 720-170 (720kW)	0020248923 0020248924 0020248925 0020248926 0020248927	200,00 230,00 245,00 305,00 370,00
	ecoTEC	Isolamento blocco idraulico modulo per una singola posizione di caldaia	0020151853	106,00
	ecoTEC	Isolamento blocco finale universale	0020151854	47,00
	ecoTEC	Isolamento collettore bilanciamento universale	0020151855	98,00
	ecoTEC	Staffa fissaggio fumi	0020107879	173,00
	ecoTEC	Piede appoggio da ordinare in configurazione "in linea" se il telaio di fissaggio non è addossato e fissato alla parete. In configurazione "fronte-retro" già in dotazione	0020151815	124,00
	ecoTEC	Curva blocco idraulico DN100 Curva blocco gas DN80 per l'installazione in configurazione "in linea" con curva a 90° per problemi di spazio (>400kW)	0020151834 0020151837	544,00 443,00

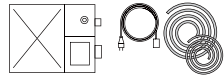
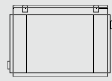

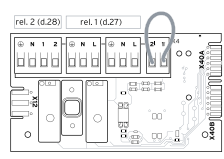
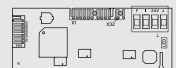
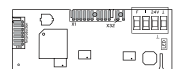

Accessori idraulici per installazioni in cascata

Accessorio	Abbinamento	Descrizione	Codice	Prezzo Euro
	ecoTEC	Isolamento curva idraulica per l'installazione in configurazione "in linea" con curva a 90° per problemi di spazio	0020151856	370,00
	ecoTEC	Staffa fissaggio centralina per il fissaggio della centralina direttamente sul telaio della cascata	0020151861	89,00
	ecoTEC	Neutralizzatore con pompa fino a potenza massima di 200 kW con contenitore di plastica neutralizzante fino a 10 kg Già completo di granulato	301374	797,00
	ecoTEC	Neutralizzatore con pompa Cavo di collegamento con elettronica caldaia fino a potenza massima di 360 kW con contenitore di plastica neutralizzante fino a 10 kg Già completo di granulato	0020106190 0020106191	1.131,00 26,00
	ecoTEC	Set di ricarica neutralizzatori confezione da 5 kg per il rabbocco di granulato	009741	82,00

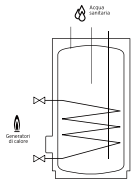
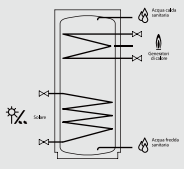
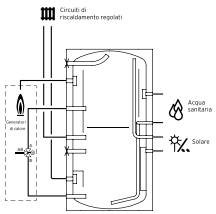
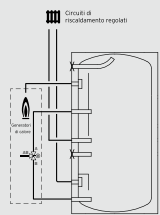

Accessori elettrici

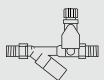
Accessorio	Abbinamento	Descrizione	Codice	Prezzo Euro
	ecoTEC ecoVIT ecoCRAFT	VR 40 Modulo integrabile in caldaia per gestire due dispositivi elettrici ausiliari, tra le seguenti possibilità: pompa di ricircolo (impostazione di fabbrica relè 1) pompa riscaldamento esterna (impostazione di fabbrica relè 2) pompa di carica bollitore sportello fumi/aspiratore domestico valvola gas esterna segnalazione esercizio/malfunzionamento + D26	0020017744	89,00
	ecoTEC ecoVIT ecoCRAFT	VR 34 convertitore di segnale 0-10 V in e-Bus per abbinamento caldaie con termoregolazione di altre marche	0020017897	131,00
	ecoTEC ecoVIT ecoCRAFT	VR 32 scheda espansione cascata per la gestione in cascata fino a max. 6 caldaie e-bus Da montarne 1 per ogni caldaia esclusa la prima (esempio: con 3 caldaie ordinarne 2)	0020139895	98,00

Accessori bollitori

Accessorio	Abbinamento	Descrizione	Codice	Prezzo Euro
	ecoTEC ecoVIT ecoCRAFT	uniSTOR VIH R 120/6 capacità 117 l uniSTOR VIH R 150/6 capacità 144 l uniSTOR VIH R 200/6 capacità 184 l uniSTOR VIH R 300/3 BR capacità 294 l uniSTOR VIH R 400/3 BR capacità 398 l uniSTOR VIH R 500/3 BR capacità 490 l uniSTOR VIH R 1000 capacità 875 l bollitore monovalente sanitario	0010015940 0010015941 0010015942 0010020639 0010020640 0010020641 0010014932	751,00 827,00 979,00 1.122,00 1.350,00 1.635,00 2.529,00
	ecoTEC ecoVIT ecoCRAFT	auroSTOR VIH S 300/3 MR Green iQ capacità 287 l auroSTOR VIH S 300/3 BR capacità 287 l auroSTOR VIH S 400/3 BR capacità 392 l auroSTOR VIH S 500/3 BR capacità 481 l auroSTOR VIH S 750 capacità 731 l auroSTOR VIH S 1000 capacità 866 l auroSTOR VIH S 1500 capacità 1330 l auroSTOR VIH S 2000 capacità 1892 l bollitore bivalente sanitario per abbinamento con sistemi solari	0010020664 0010020642 0010020643 0010020644 0010014935 0010014936 0010014937 0010014938	2.000,00 1.178,00 1.405,00 1.712,00 2.824,00 3.195,00 5.933,00 6.998,00
	ecoTEC ecoVIT ecoCRAFT	allSTOR exclusive VPS 300/3-7 capacità 303 l allSTOR exclusive VPS 500/3-7 capacità 491 l allSTOR exclusive VPS 800/3-7 capacità 778 l allSTOR exclusive VPS 1000/3-7 capacità 962 l allSTOR exclusive VPS 1500/3-7 capacità 1505 l allSTOR exclusive VPS 2000/3-7 capacità 1907 l puffer multi energy a stratificazione	0010015112 0010015113 0010015114 0010015115 0010015116 0010015117	1.402,00 1.635,00 1.982,00 2.263,00 2.881,00 3.432,00
	ecoTEC ecoVIT ecoCRAFT	allSTOR plus VPS 300/3-5 capacità 303 l allSTOR plus VPS 500/3-5 capacità 491 l allSTOR plus VPS 800/3-5 capacità 778 l allSTOR plus VPS 1000/3-5 capacità 962 l allSTOR plus VPS 1500/3-5 capacità 1505 l allSTOR plus VPS 2000/3-5 capacità 1907 l puffer multi energy	0010015118 0010015119 0010015120 0010015121 0010015122 0010015123	941,00 1.312,00 1.574,00 1.930,00 2.386,00 2.938,00
		Kit ricircolo: completo di pompa ad alta efficienza (classe A) e tubo di collegamento	0020171469	260,00
		Gruppo di sicurezza per bollitori (< 200 l) Gruppo di sicurezza per bollitori (da 200 l a 1000 l) per protezione dei bollitori con pressione di 10 bar esclusi: VIH S 750/1000/1500/2000 Raccordi 3/4"	0020060434 305827	69,00 105,00
		Sonda bollitore da abbinare a caldaia	306257	20,00
		Prolunga sonda bollitore	306269	30,00

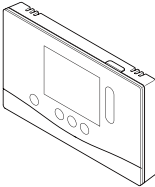
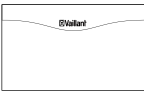
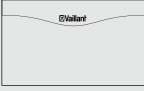
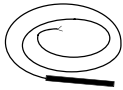
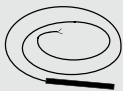
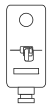
Accessori termoregolazione

Accessorio	Abbinamento	Descrizione	Codice	Prezzo Euro
	ecoTEC ecoVIT ecoCRAFT	sensoCOMFORT 720 sensoCOMFORT 720f a onde radio > programmazione settimanale > gestione riscaldamento/raffrescamento/ventilazione > gestione carico bollitore, pompa ricircolo e antilegionella tramite accessori > gestione in cascata fino a 7 caldaie con VR32 (nr. caldaie-1) > con VR71 gestione 3 zone miscelate e 1 circuito solare (con VR92) > con VR70 gestione 2 zone miscelate (no VR 92) o un circuito solare per acs > gestione fino a 9 zone con 1 VR71 e 3 VR70 (con max 4 VR92) Materiale in dotazione: 1 sonda esterna	0020260913 0020260929	246,00 435,00
		VR 92 VR 92f a onde radio Per abbinamento a sensoCOMFORT 720 Comando remoto > gestione temperatura ambiente	0020260925 0020260940	140,00 246,00
	multiMATIC 700 multiMATIC 700f sensoCOMFORT 720 sensoCOMFORT 720f	VR 70 (Modulo estensione circuiti miscelati o solare) > gestione 2 zone miscelate oppure gestione 1 circuito solare Materiale in dotazione: 2 sonde VR 10 N.B.: non compatibile con VR 92 se installato in configurazione 2 zone con sensoCOMFORT	0020184844	186,00
	multiMATIC 700 multiMATIC 700f sensoCOMFORT 720 sensoCOMFORT 720f	VR 71 (Modulo estensione circuiti miscelati e solare) > gestione 3 zone miscelate e gestione 1 circuito solare Materiale in dotazione: 4 sonde VR 10 e 1 sonda VR 11	0020184847	233,00
		VR 10 sonda per bollitore o circuito riscaldamento da abbinare a centralina	306787	30,00
		VR 11 sonda per collettore solare	306788	37,00
		Termostato di sicurezza a bracciale per impianti a bassa temperatura universale temperatura regolabile da 20°C a 90°C	009642	30,00
		Sonda a contatto per bollitore o circuito riscaldamento da abbinare a centralina	000692	30,00

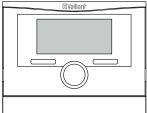
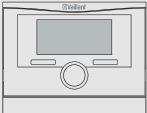
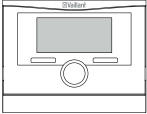
Accessorio	Abbinamento	Descrizione	Codice	Prezzo Euro
	ecoTEC ecoVIT ecoCRAFT	multiMATIC 700 multiMATIC 700f onde radio > programmazione settimanale > gestione riscaldamento/raffrescamento/ventilazione > gestione carico bollitore, pompa ricircolo e antilegionella tramite accessori > gestione in cascata fino a 8 caldaie con VR32 (nr. generatori -1) > con VR70 gestione 2 zone miscelate oppure 1 circuito solare > con VR71 gestione 3 zone miscelate e 1 circuito solare > gestione fino a 9 zone con 1 VR71 e 3 VR70 (solo con multiMATIC 700) Materiale in dotazione: 1 sonda esterna	0020171315 0020231557	216,00 382,00
	multiMATIC 700 multiMATIC 700f	VR 91 comando remoto > gestione temperatura ambiente con sensore di umidità VR 91f comando remoto onde radio > gestione temperatura ambiente con sensore di umidità	0020171334 0020231566	123,00 216,00
	ecoTEC ecoVIT ecoCRAFT	calorMATIC 450 calorMATIC 450f onde radio > programmazione settimanale > gestione riscaldamento > gestione carico bollitore Materiale in dotazione: 1 sonda esterna	0020124486 0020124492	176,00 304,00



Fumisteria condensing

Attacchi scarico fumi

ecoTEC exclusive

Ø uscita fumi 60/100 mm

ecoTEC plus

Ø uscita fumi 60/100 mm

ecoTEC pro

Ø uscita fumi 60/100 mm

ecoTEC pure

Ø uscita fumi 60/100 mm

ecoTEC intro

Ø uscita fumi 60/100 mm

ecoBALKON plus

Ø uscita fumi 60/100 mm

ecoINWALL plus

Ø uscita fumi 60/100 mm

ecoCOMPACT

Ø uscita fumi 60/100 mm

auroCOMPACT

Ø uscita fumi 60/100 mm

auroINWALL

Ø uscita fumi 60/100 mm

ecoVIT

Ø uscita fumi 80/125 mm

N.B.: le lunghezze massime indicate sono da considerarsi a titolo indicativo. Per dettagli ufficiali fare riferimento al manuale fumisteria del prodotto.

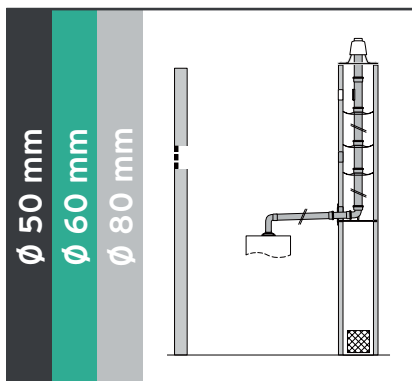

B23

ripresa aria in ambiente o all'esterno ed intubamento con tubo PP rigido

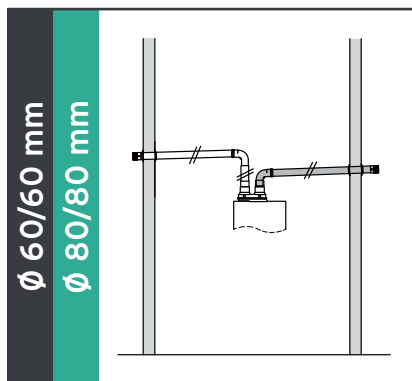

Sistema sdoppiato

con ripresa aria dall'esterno e scarico a parete con tubo PP rigido

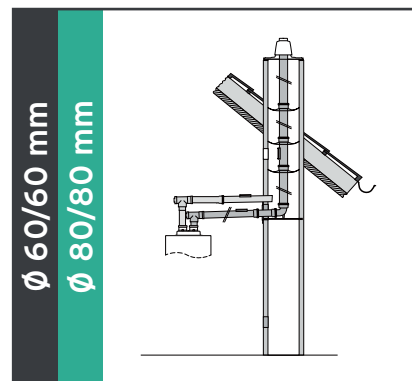

Sistema sdoppiato

con ripresa aria dalla canna fumaria ed intubamento con tubo PP rigido

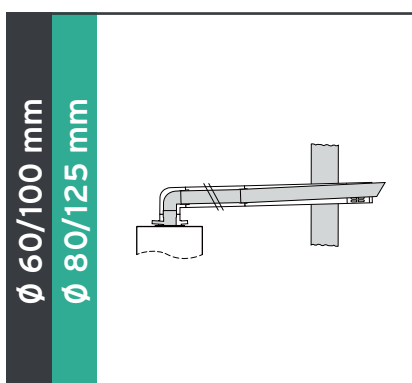

Sistema coassiale

con scarico a parete orizzontale o a tetto verticale

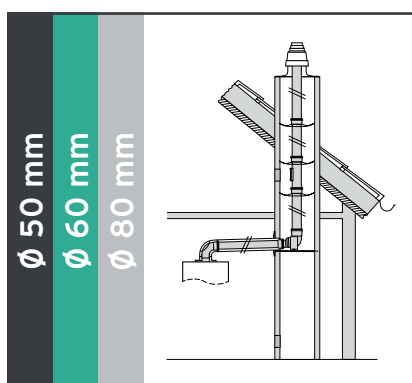

Sistema misto

con coassiale 60/100 fino alla canna fumaria ed intubamento con tubo PP rigido

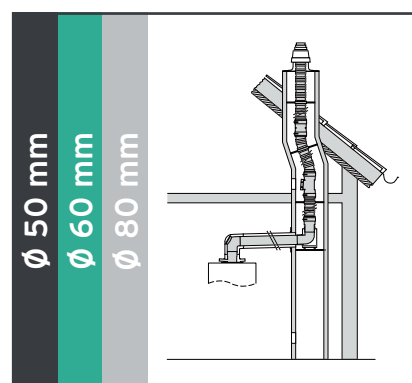

Sistema misto

con coassiale 60/100 fino alla canna fumaria ed intubamento con tubo PP flessibile

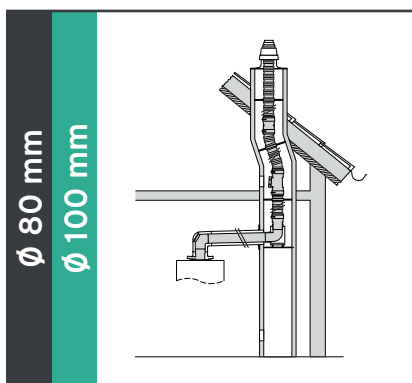

Sistema misto

con coassiale 80/125 fino alla canna fumaria ed intubamento con tubo PP flessibile

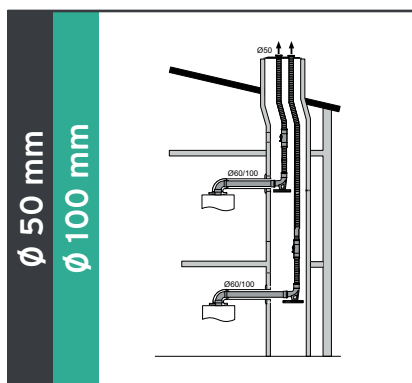

Sistema multiplo intubato

con coassiale 60/100 o sdoppiato 80/80 ed intubamento multiplo con tubo PP flessibile e rigido

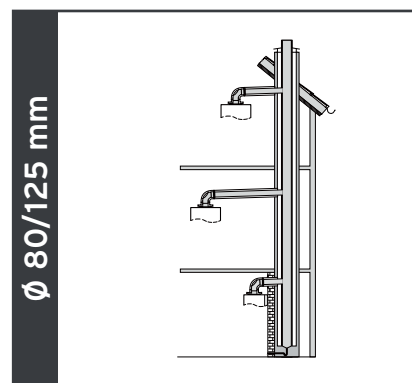

Sistema collettivo

con coassiale 80/125 in canna collettiva

Accessori sistemi fumari



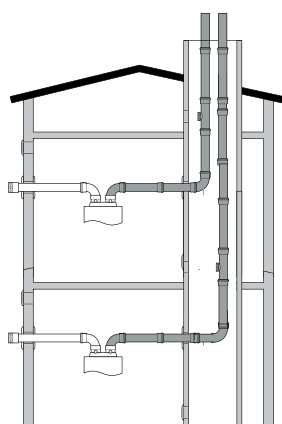





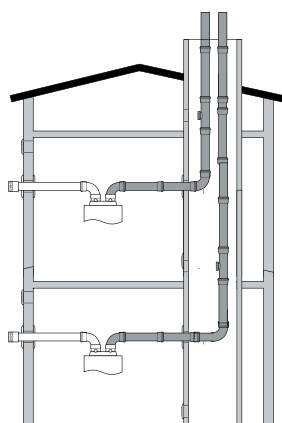

Scarico collettivo multiplo DN 50 rigido

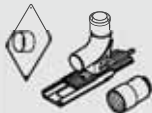

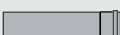

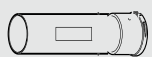

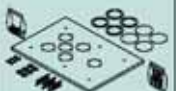

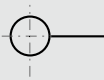



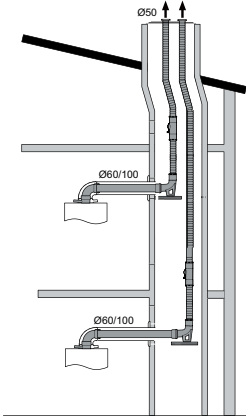

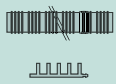
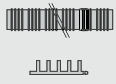

Lunghezze massime

ecoTEC pro CM 236
30 m

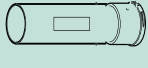
4

Sistema C53	Componente	Descrizione e lunghezze equivalenti (L.e.)	Codice	Prezzo Euro
		Allacciamento alla canna fumaria con sistema 80/80mm Sdoppiatore con presa analisi fumi 80/80mm a baionetta	0020147470	43,00
		Set intubamento DN80mm - DN50mm rigido per C53	0010028098	185,00
		Adattatore, riduttore DN80mm - DN50mm	0010028106	19,00
		Prolunga 1m - DN50mm (12pz)	0010028114	144,00
		Prolunga 2m - DN50mm (10pz)	0010028116	220,00
		Giunto rigido DN50 con ispezione	0010028120	101,00
		Terminale a tetto DN50mm rigido multiplo	0010029361	101,00
		Set copertura camino DN50mm (5 uscite)	0010029363	214,00
		Set copertura camino DN50mm (6 uscite)	0010028678	315,00
		Set copertura camino DN50mm (7 uscite)	0010029357	321,00
		Distanziatore intubamento DN50mm (10 pz)	0010028092	111,00
		Set fascette fissaggio a muro DN50 (10 pz)	0010028100	53,00



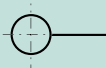





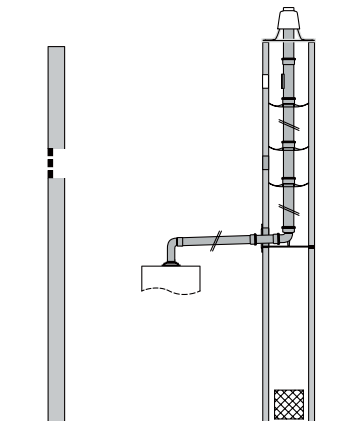
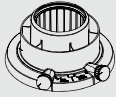

Scarico collettivo multiplo DN 50 flessibile

Sistema C53	Componente	Descrizione e lunghezze equivalenti (L.e.)	Codice	Prezzo Euro
 <p data-bbox="212 831 427 936">Lunghezze massime ecoTEC pro CM 236 25 m</p>		Allacciamento alla canna fumari con sistema 60/100mm Set intubamento 60/100mm-60mm	0020014989	89,00
		Curva 90° supporto DN60 rigido - DN50 flex	0010028686	103,00
		Allacciamento alla canna fumaria con sistema 80/80mm Sdoppiatore con presa analisi fumi 80/80mm a baionetta	0020147470	43,00
		Set intubamento DN80mm - DN50mm flex per C53	0010028122	197,00
		Adattatore, riduttore DN80mm - DN50mm	0020222511	19,00
		Prolunga DN50mm - 25m flessibile	0010028094	156,00
		Prolunga DN50mm - 50m flessibile	0010028096	321,00
		Giunto per flessibile DN50mm	0010028672	31,00
		Giunto per flessibile con ispezione DN50mm	0010029365	45,00
		Terminale a tetto DN50mm flessibile multiplo	0010029359	89,00
		Set copertura camino DN50mm (5 uscite)	0010029363	214,00
		Set copertura camino DN50mm (6 uscite)	0010028678	315,00
		Set copertura camino DN50mm (7 uscite)	0010029357	321,00
		Distanziatore intubamento DN50mm (10 pz)	0010028092	111,00
	Set fascette fissaggio a muro DN50 (10 pz)	0010028100	53,00	

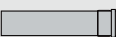



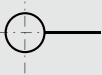

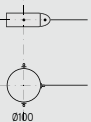



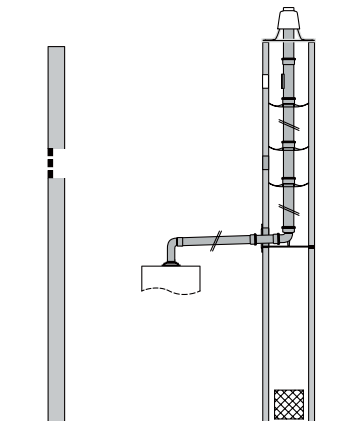
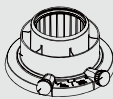

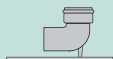

Accessori sistemi fumari

Scarico 60 mm B23

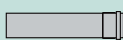
4

Sistema B23	Componente	Descrizione e lunghezze equivalenti (L.e.)	Codice	Prezzo Euro
 <p>Lunghezze massime</p> <p>ecoTEC intro 24 / 28 18 m</p> <p>ecoTEC pure 246 16 m</p> <p>ecoTEC pro 236 / 286 16 m</p> <p>ecoTEC plus 20 / 26 / 30 16 m</p> <p>ecoTEC plus 35 7 m</p> <p>ecoTEC exclusive 35 7 m</p> <p>ecoINWALL plus 266 16 m</p> <p>ecoBALKON plus 266 16 m</p> <p>ecoCOMPACT 256 16 m</p> <p>ecoCOMPACT 346 7 m</p> <p>auroCOMPACT 256 16 m</p> <p>auroCOMPACT 346 7 m</p> <p>N.B.: + 2 Curve</p>		Adattatore B23 60mm	in dotazione	-
		Curva 87° 60mm (L.e. 1m)	0020222515	19,00
		Curva 90° con supporto 60mm (L.e. 1m)	0020222520	37,00
		Coppia curve 45° 60mm (L.e. 0,5m + 0,5m)	0020222516	19,00
		Prolunga 60mm: 0,5m (L.e. 0,5m) 1m (L.e. 1m) 2m (L.e. 2m)	0020222512 0020222513 0020222514	12,00 15,00 25,00
		Terminale a tetto 60mm	0020222524	56,00
		Fascetta di fissaggio tubi con distanziatore per intubamento (1 pz) 60mm	0020222522	16,00
		Set chiusura canna fumaria con ispezione 60mm	0020222521	32,00
		Set fascette fissaggio a muro (5pz)	300940	39,00
		Fascetta di fissaggio tubi (1 pz) 60mm	0020222523	13,00
		Set fascette fissaggio a muro 100 mm (5 pz)	303616	39,00







Scarico 80 mm B23

Sistema B23	Componente	Descrizione e lunghezze equivalenti (L.e.)	Codice	Prezzo Euro
 <p>Lunghezze massime</p> <p>ecoTEC intro 24 / 28 28 m</p> <p>ecoTEC pure 246 33 m</p> <p>ecoTEC pro 236 / 286 33 m</p> <p>ecoTEC plus 20 / 26 / 30 / 35 33 m</p> <p>ecoTEC exclusive 35 33 m</p> <p>ecoINWALL plus 266 33 m</p> <p>ecoBALKON plus 266 33 m</p> <p>ecoCOMPACT 256 / 346 33 m</p> <p>auroCOMPACT 256 / 346 33 m</p> <p>ecoVIT 186 / 256 / 356 20 m</p> <p>N.B.: + 4 Curve</p>		Adattatore B23 a baionetta 80/125mm	0020147469	30,00
		Adattatore B23 necessario per ecoVIT	301369	39,00
		Adattatore spostamento per nuova ecoINWALL plus all'interno di vecchi cassoni (da 60mm a 80mm)	0020239107	30,00
		Curva 87° 80mm (L.e. 2,5m)	303263	20,00
		Raccordo a T con ispezione 80mm (L.e. 2,5m)	303264	42,00
		Curva 90° con supporto 80mm (L.e. 2,5m)	303265	49,00
		Coppia curve 15° 80mm (L.e. 1m + 1m)	303257	43,00
		Coppia curve 30° 80mm (L.e. 1m + 1m)	303258	41,00
		Coppia curve 45° 80mm (L.e. 1m + 1m)	303259	30,00
		Prolunga 80mm: 0,5m (L.e. 0,5m) 1m (L.e. 1m) 2m (L.e. 2m)	303252 303253 303255	20,00 30,00 49,00
		Condotto con ispezione 0,25m 80mm (L.e. 0,25m)	303256	39,00
		Terminale a tetto con presa aria 80mm	303963	69,00
		Distanziatore per intubamento (7 pz) 80mm	009494	39,00
		Set fascette fissaggio a muro (5pz)	300940	39,00
		Rosetta da parete	009477	30,00

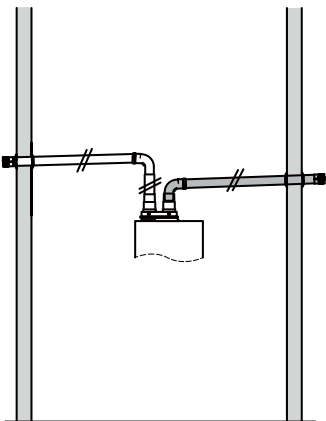
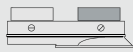
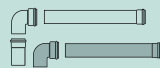

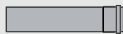

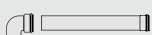
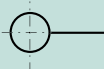





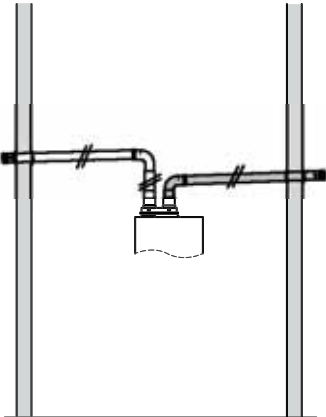

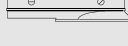

Accessori sistemi fumari

Scarico sdoppiato 60/60 mm

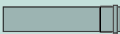
4

Sistema C53	Componente	Descrizione e lunghezze equivalenti (L.e.)	Codice	Prezzo Euro
 <p>Lunghezze massime</p> <p>ecoTEC intro 24 / 28 9+9 m (18 m)*</p> <p>ecoTEC pure 246 9+9 m (18 m)*</p> <p>ecoTEC pro 236 / 286 9+9 m (18 m)*</p> <p>ecoTEC plus 20 / 26 / 30 3+15 m (18 m)* ecoTEC plus 35 3+9 m (12 m)*</p> <p>ecoTEC exclusive 35 3+9 m (12 m)*</p> <p>ecoCOMPACT 256 9+9 m (18 m)* ecoCOMPACT 346 5+5 m (9 m)*</p> <p>auroCOMPACT 256 9+9 m (18 m)* auroCOMPACT 346 5+5 m (9 m)*</p> <p>* Lunghezza massima sistema sbilanciato</p>		Sdoppiatore 80/80mm a baionetta	0020147470	43,00
		Set sdoppiato orizzontale: nr. 2 adattatori 80-60mm, nr. 2 curva 87°, nr. 1 terminale antivento orizzontale e nr. 1 terminale aspirazione con griglia (L.e. 4m)	0020222518	88,00
		Curva 87° 60mm (L.e. 1m)	0020222515	19,00
		Coppia curve 45° 60mm (L.e. 0,5m + 0,5m)	0020222516	19,00
		Prolunga 60mm: 0,5m (L.e. 0,5m) 1m (L.e. 1m) 2m (L.e. 2m)	0020222512 0020222513 0020222514	12,00 15,00 25,00
		Adattatore 80-60mm	0020222511	14,00
		Terminale antivento orizzontale 60mm	0020222517	22,00
		Set fascette fissaggio a muro (5pz)	300940	39,00
		Set chiusura canna fumaria con ispezione 60mm	0020222521	32,00

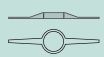
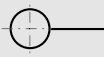
Scarico sdoppiato 80/80 mm

Sistema C53	Componente	Descrizione e lunghezze equivalenti (L.e.)	Codice	Prezzo Euro	
 <p>Lunghezze massime</p> <p>ecoTEC intro 24 11+11 m (22 m)*</p> <p>ecoTEC intro 28 14+14 m (28 m)*</p> <p>ecoTEC pure 246 25+25 m (40 m)*</p> <p>ecoTEC pro 236 / 286 25+25 m (40 m)*</p> <p>ecoTEC plus 20 / 26 / 30 25+25 m (40 m)*</p> <p>ecoTEC plus 35 20+20 m (40 m)*</p> <p>ecoTEC exclusive 35 20+20 m (40 m)*</p> <p>ecoCOMPACT 256 25+25 m (40 m)*</p> <p>ecoCOMPACT 346 20+20 m (40 m)*</p> <p>auroCOMPACT 256 25+25 m (40 m)*</p> <p>auroCOMPACT 346 20+20 m (40 m)*</p> <p>ecoVIT 186 / 256 / 356 15+15 m (20 m)*</p> <p>* Lunghezza massima sistema sbilanciato</p>		Sdoppiatore 80/80mm a baionetta	0020147470	43,00	
			Sdoppiatore 80/80mm ecoVIT	0020229383	69,00
			Curva 87° 80mm (L.e. 2,5m)	303263	20,00
			Raccordo a T con ispezione 80mm (L.e. 2,5m)	303264	42,00
			Curva 90° con supporto 80mm (L.e. 2,5m)	303265	49,00
			Coppia curve 15° 80mm (L.e. 1m + 1m)	303257	43,00
			Coppia curve 30° 80mm (L.e. 1m + 1m)	303258	41,00
			Coppia curve 45° 80mm (L.e. 1m + 1m)	303259	30,00
			Prolunga 80mm: 0,5m (L.e. 0,5m) 1m (L.e. 1m) 2m (L.e. 2m)	303252 303253 303255	20,00 30,00 49,00
			Condotto con ispezione 0,25m 80mm (L.e. 0,25m)	303256	39,00
			Terminale antivento verticale 80mm	009756	59,00
			Terminale antivento orizzontale 80mm	300941	20,00
			Distanziatore per intubamento (7 pz) 80mm	009494	39,00
			Set fascette fissaggio a muro (5pz)	300940	39,00
			Rosetta da parete	009477	30,00

Accessori sistemi fumari

Scarico sdoppiato e intubato 60 mm

4

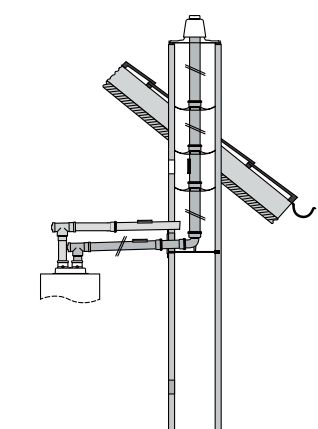

Lunghezze massime

ecoTEC intro 24 / 28
16 m

ecoTEC pure 246
16 m

ecoTEC pro 236 / 286
16 m

ecoTEC plus 20 / 26
20 m

ecoTEC plus 30 / 35
7 m

ecoTEC exclusive 35
7 m













ecoCOMPACT 256
16 m

ecoCOMPACT 346
7 m

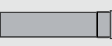









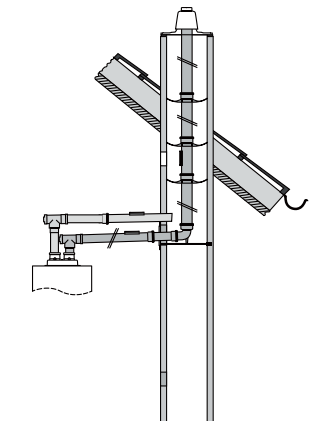



auroCOMPACT 256
16 m

auroCOMPACT 346
7 m

N.B.: + 2 Curve

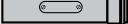
Sistema C93	Componente	Descrizione e lunghezze equivalenti (L.e.)	Codice	Prezzo Euro
 Fumisteria condensing Accessori sistemi fumari Scarico sdoppiato e intubato 60 mm		Sdoppiatore 80/80mm a baionetta	0020147470	43,00
		Adattatore 80-60mm	0020222511	14,00
		Curva 87° 60mm (L.e. 1m)	0020222515	19,00
		Curva 90° con supporto 60mm (L.e. 1m)	0020222520	37,00
		Coppia curve 45° 60mm (L.e. 0,5m + 0,5m)	0020222516	19,00
		Condotto con ispezione 60/100mm	303918	60,00
		Prolunga 60mm: 0,5m (L.e. 0,5m) 1m (L.e. 1m) 2m (L.e. 2m)	0020222512 0020222513 0020222514	12,00 15,00 25,00
		Terminale a tetto 60mm	0020222524	56,00
		Fascetta di fissaggio tubi con distanziatore per intubamento (1 pz) 60mm	0020222522	16,00
		Set chiusura canna fumaria con ispezione 60mm	0020222521	32,00
		Fascetta di fissaggio tubi (1 pz) 60mm	0020222523	13,00
		Set fascette fissaggio a muro (5pz)	300940	39,00

Scarico sdoppiato e intubato 80 mm

Sistema C93	Componente	Descrizione e lunghezze equivalenti (L.e.)	Codice	Prezzo Euro
 <p>Lunghezze massime</p> <p>ecoTEC intro 24 / 28 23 m</p> <p>ecoTEC pure 246 23 m</p> <p>ecoTEC pro 236 23 m</p> <p>ecoTEC pro 286 28 m</p> <p>ecoTEC plus 20 23 m</p> <p>ecoTEC plus 26 28 m</p> <p>ecoTEC plus 30 / 35 25 m</p> <p>ecoTEC exclusive VM 35 23 m</p> <p>ecoTEC exclusive VMW 35 25 m</p> <p>ecoCOMPACT 256 / 346 23 m</p> <p>auroCOMPACT 256 / 346 23 m</p> <p>ecoVIT 186 / 356 23 m</p> <p>ecoVIT 256 28 m</p> <p>N.B.: + 4 Curve</p>		Sdoppiatore 80/80mm a baionetta	0020147470	43,00
		Sdoppiatore 80/80mm ecoVIT	0020229383	69,00
		Curva 87° 80mm (L.e. 2,5m)	303263	20,00
		Raccordo a T con ispezione 80mm (L.e. 2,5m)	303264	42,00
		Curva 90° con supporto 80mm (L.e. 2,5m)	303265	49,00
		Coppia curve 15° 80mm (L.e. 1m + 1m)	303257	43,00
		Coppia curve 30° 80mm (L.e. 1m + 1m)	303258	41,00
		Coppia curve 45° 80mm (L.e. 1m + 1m)	303259	30,00
		Prolunga 80mm: 0,5m (L.e. 0,5m) 1m (L.e. 1m) 2m (L.e. 2m)	303252 303253 303255	20,00 30,00 49,00
		Condotto con ispezione 0,25m 80mm (L.e. 0,25m)	303256	39,00
		Terminale a tetto con presa aria 80mm	303963	69,00
		Distanziatore per intubamento (7 pz) 80mm	009494	39,00
		Set fascette fissaggio a muro (5pz)	300940	39,00
		Rosetta da parete	009477	30,00

Accessori sistemi fumari

Scarico coassiale 60/100 mm

4

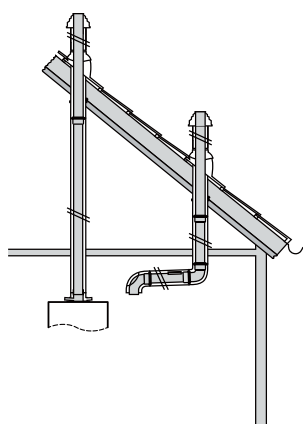

Lunghezze massime

ecoTEC intro 24 / 28
10 m

ecoTEC pure 246
10 m

ecoTEC pro 236 / 286
12 m

ecoTEC plus 20 / 26
12 m

ecoTEC plus 30 / 35
8 m









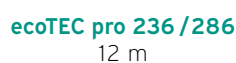
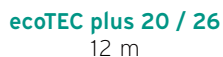
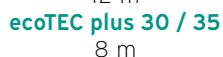

ecoTEC exclusive VM 35
8 m

ecoTEC exclusive VMW 35
9 m





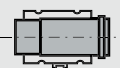
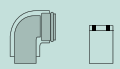
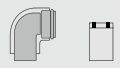
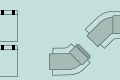
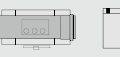
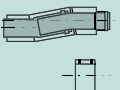

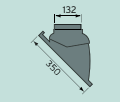
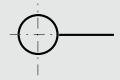
ecoCOMPACT 256 / 346
12 m

auroCOMPACT 256 / 346
12 m

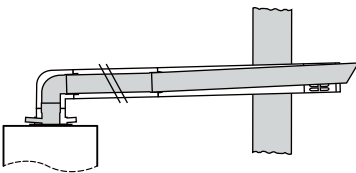
N.B.: + 2 Curve

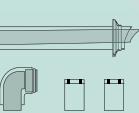
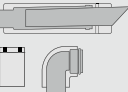
Sistema C33	Componente	Descrizione e lunghezze equivalenti (L.e.)	Codice	Prezzo Euro
        		Adattatore 60/100mm	in dotazione	-
		Adattatore 60/100mm per sostituzione di una vecchia Tecnoblock con una nuova ecoTEC	0020175896	62,00
		Separatore di smontaggio 60/100mm	303915	39,00
		Curva 87° 60/100mm (L.e. 1m)	303910	49,00
		Curva 87° con ispezione 60/100mm (L.e. 1m)	303916	52,00
		Coppia curve 45° 60/100mm (L.e. 0,5m + 0,5m)	303911	89,00
		Condotto con ispezione 60/100mm (L.e. 0,25m)	303918	60,00
		Prolunga di traslazione 60/100mm (L.e. 1m)	303919	62,00
		Prolunga 60/100mm: 0,5m (L.e. 0,5m) 1m (L.e. 1m) 2m (L.e. 2m)	303902 303903 303905	43,00 65,00 98,00
		Passante fuori tetto verticale (L.e. 1,5m) colore nero colore rosso	0020220656 0020220657	147,00 147,00
		Collare per tetto	009056	30,00
		Tegola per tetto inclinato (25°- 45°) colore nero colore rosso	303980 0020064751	46,00 46,00
		Set fascette fissaggio a muro 100mm (5pz)	303821	39,00

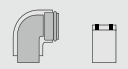
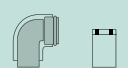
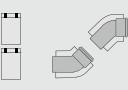
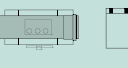
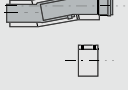
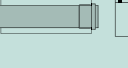
Scarico coassiale 60/100 mm

Sistema C13	Componente	Descrizione e lunghezze equivalenti (L.e.)	Codice	Prezzo Euro
 <p>Lunghezze massime</p> <p>ecoTEC intro 24 / 28 9 m</p> <p>ecoTEC pure 246 9 m</p> <p>ecoTEC pro 236 / 286 8 m</p> <p>ecoTEC plus 20 / 26 8 m</p> <p>ecoTEC plus 30 / 35 8 m</p> <p>ecoTEC exclusive VM 35 8 m</p> <p>ecoTEC exclusive VMW 35 7 m</p> <p>ecoCOMPACT 256 8 m</p> <p>ecoCOMPACT 346 6 m</p> <p>auroCOMPACT 256 8 m</p> <p>auroCOMPACT 346 6 m</p> <p>N.B.: + 1 Curva</p>		Adattatore 60/100mm	in dotazione	-
		Terminale antivento con curva 87° 60/100mm (L.e. 1,5m)	0020219517	98,00
		Prolunga telescopica (L.e. 1m)	303906	57,00
		Separatore di smontaggio 60/100mm	303915	39,00
		Curva 87° 60/100mm (L.e. 1m)	303910	49,00
		Curva 87° con ispezione 60/100mm (L.e. 1m)	303916	52,00
		Coppia curve 45° 60/100mm (L.e. 0,5m + 0,5m)	303911	89,00
		Condotto con ispezione 60/100mm (L.e. 0,25m)	303918	60,00
		Prolunga di traslazione 60/100mm (L.e. 1m)	303919	62,00
		Prolunga 60/100mm: 0,5m (L.e. 0,5m) 1m (L.e. 1m) 2m (L.e. 2m)	303902 303903 303905	43,00 65,00 98,00
		Set fascette fissaggio a muro 100mm (5pz)	303821	39,00

Accessori sistemi fumari

Scarico coassiale 80/125 mm

4

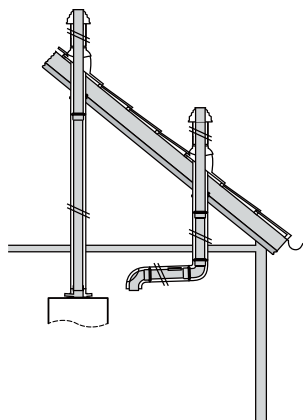

Lunghezze massime

ecoTEC intro 24

16 m

ecoTEC intro 28

20 m

ecoTEC pure 246

28 m

ecoTEC pro 236

23 m

ecoTEC pro 286

28 m

ecoTEC plus 20

23 m

ecoTEC plus 26

28 m

ecoTEC plus 30 / 35

23 m

ecoTEC exclusive VM 35

23 m

ecoTEC exclusive VMW 35

25 m

ecoCOMPACT 256 / 346

23 m

auroCOMPACT 256 / 346

23 m

ecoVIT 186

25 m

















ecoVIT 256

30 m

ecoVIT 356

21 m

N.B.: + 3 Curve

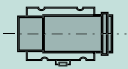
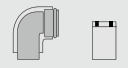
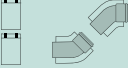
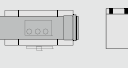
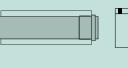
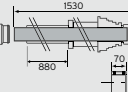
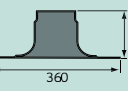
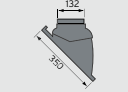
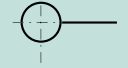
Sistema C33	Componente	Descrizione e lunghezze equivalenti (L.e.)	Codice	Prezzo Euro
              		Adattatore 80/125mm (NO per ecoVIT)	0020147469	30,00
		Separatore di smontaggio 80/125mm	303215	39,00
		Curva 87° 80/125mm (L.e. 2,5m)	303210	59,00
		Coppia curve 45° 80/125mm (L.e. 1m + 1m)	303211	117,00
		Condotto con ispezione 80/125mm (L.e. 0,25m)	303218	89,00
		Prolunga 80/125mm: 0,5m (L.e. 0,5m) 1m (L.e. 1m) 2m (L.e. 2m)	303202 303203 303205	49,00 69,00 108,00
		Passante fuori tetto verticale (L.e. 1,5m)	303200	176,00
		Collare per tetto	009056	30,00
		Tegola per tetto inclinato (25°- 45°) colore nero colore rosso	303980 0020064751	46,00 46,00
		Set fascette fissaggio a muro 125mm (5pz)	303616	39,00

Scarico coassiale 80/125 mm

Sistema C13	Componente	Descrizione e lunghezze equivalenti (L.e.)	Codice	Prezzo Euro
 <p>Lunghezze massime</p> <p>ecoTEC intro 24 16 m</p> <p>ecoTEC intro 28 20 m</p> <p>ecoTEC pure 246 28 m</p> <p>ecoTEC pro 236 23 m</p> <p>ecoTEC pro 286 28 m</p> <p>ecoTEC plus 20 23 m</p> <p>ecoTEC plus 26 28 m</p> <p>ecoTEC plus 30 / 35 23 m</p> <p>ecoTEC exclusive VM 35 23 m</p> <p>ecoTEC exclusive VMW 35 25 m</p> <p>ecoCOMPACT 256 / 346 23 m</p> <p>auroCOMPACT 256 / 346 23 m</p> <p>ecoVIT 186 25 m</p> <p>ecoVIT 256 30 m</p> <p>ecoVIT 356 21 m</p> <p>N.B.: + 3 Curve</p>		Adattatore 80/125mm (NO per ecoVIT)	0020147469	30,00
		Adattatore 80/125mm (ecoVIT)	301369	39,00
		Terminale antivento con curva 87° 80/125mm (L.e. 3,5m)	303209	176,00
		Separatore di smontaggio 80/125mm	303215	39,00
		Curva 87° 80/125mm (L.e. 2,5m)	303210	59,00
		Coppia curve 45° 80/125mm (L.e. 1m + 1m)	303211	117,00
		Condotto con ispezione 80/125mm (L.e. 0,25m)	303218	89,00
		Prolunga 80/125mm: 0,5m (L.e. 0,5m) 1m (L.e. 1m) 2m (L.e. 2m)	303202 303203 303205	49,00 69,00 108,00
		Set fascette fissaggio a muro 100mm (5pz)	303616	39,00

Accessori sistemi fumari

Scarico misto 60/100 mm e intubato rigido 60 mm

4

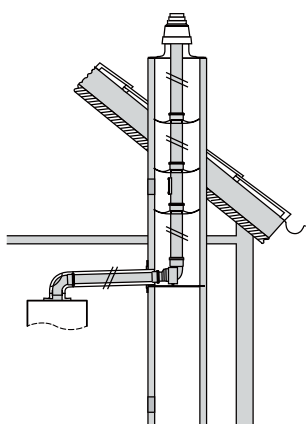

Lunghezze massime verticali con cavedio DN 130

ecoTEC intro 24

11 m

ecoTEC intro 28

13 m

ecoTEC pure 246

13 m

ecoTEC pro 236

11 m

ecoTEC pro 286

9 m

ecoTEC plus 20

11 m

ecoTEC plus 26

9 m

ecoTEC plus 30 / 35

6 m

ecoTEC exclusive 35

6 m

ecoCOMPACT 256

11 m

ecoCOMPACT 346

6 m

auroCOMPACT 256













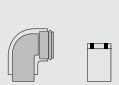

11 m

auroCOMPACT 346

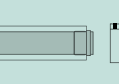









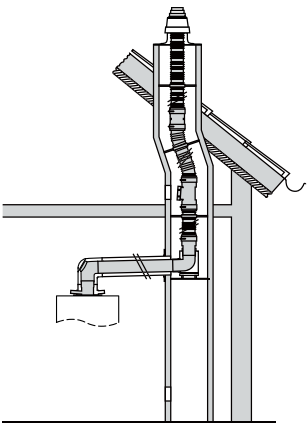

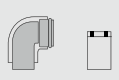
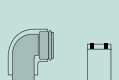

6 m

Lunghezza massima orizzontale

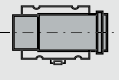
Lunghezza massima coassiale 2 m con 4 curve 87° comprese

Sistema C93	Componente	Descrizione e lunghezze equivalenti (L.e.)	Codice	Prezzo Euro
		Adattatore 60/100mm	in dotazione	-
		Set intubamento 60/110mm-60mm: Unità T 87°, curva 90° con supporto, prolunga 0,5m, fascette (L.e. 2,5m)	0020077523	75,00
		Curva 87° 60/100mm (L.e. 1m)	303910	49,00
		Curva 87° con ispezione 60/100mm (L.e. 1m)	303916	52,00
		Curva 90° con supporto 60mm (L.e. 1m)	0020222520	37,00
		Coppia curve 45° 60/100mm (L.e. 0,5m + 0,5m)	303911	89,00
		Condotto con ispezione 60/100mm (L.e. 0,25m)	303918	60,00
		Prolunga 60/100mm: 0,5m (L.e. 0,5m) 1m (L.e. 1m) 2m (L.e. 2m)	303902 303903 303905	43,00 65,00 98,00
		Separatore di smontaggio 60/100mm	303915	39,00
		Prolunga 60mm: 0,5m (L.e. 0,5m) 1m (L.e. 1m) 2m (L.e. 2m)	0020222512 0020222513 0020222514	12,00 15,00 25,00
		Terminale a tetto 60mm	0020222524	56,00
		Fascetta di fissaggio tubi con distanziatore per intubamento (1 pz) 60mm	0020222522	16,00
		Fascetta di fissaggio tubi (1 pz) 60mm	0020222523	13,00
		Set fascette fissaggio a muro 100mm (5pz)	303821	39,00

Scarico misto 60/100 mm e intubato flessibile 60 mm

Sistema C93	Componente	Descrizione e lunghezze equivalenti (L.e.)	Codice	Prezzo Euro
 <p>Lunghezze massime verticali con cavedio DN 130</p> <p>ecoTEC intro 24 11 m</p> <p>ecoTEC intro 28 13 m</p> <p>ecoTEC pure 246 13 m</p> <p>ecoTEC pro 236 11 m</p> <p>ecoTEC pro 286 9 m</p> <p>ecoTEC plus 20 11 m</p> <p>ecoTEC plus 26 9 m</p> <p>ecoTEC plus 30 / 35 6 m</p> <p>ecoTEC exclusive 35 6 m</p> <p>ecoCOMPACT 256 11 m</p> <p>ecoCOMPACT 346 6 m</p> <p>auroCOMPACT 256 11 m</p> <p>auroCOMPACT 346 6 m</p> <p>Lunghezza massima orizzontale</p> <p>Lunghezza massima coassiale 2 m con 4 curve 87° comprese</p>		Adattatore 60/100mm	in dotazione	
		Set intubamento 60/110mm-60mm: Unità T 87°, curva 90° con supporto, prolunga 0,5m, fascette (L.e. 2,5m)	0020077523	75,00
		Curva 87° 60/100mm (L.e. 1m)	303910	49,00
		Curva 87° con ispezione 60/100mm (L.e. 1m)	303916	52,00
		Curva 90° con supporto 60mm (L.e. 1m)	0020222520	37,00
		Coppia curve 45° 60/100mm (L.e. 0,5m + 0,5m)	303911	89,00
		Condotto con ispezione 60/100mm (L.e. 0,25m)	303918	60,00
		Prolunga 60/100mm: 0,5m (L.e. 0,5m) 1m (L.e. 1m) 2m (L.e. 2m)	303902 303903 303905	43,00 65,00 98,00
		Separatore di smontaggio 60/100mm	303915	39,00
		Prolunga 60mm: 15m flessibile 50m flessibile	0020077527 0020077883	248,00 570,00
		Giunto per flessibile 60mm	0020077525	34,00
		Condotto con ispezione 60mm	0020095595	88,00
		Corda e contrappeso per intubamento 60mm	0020077526	88,00
		Allacciamento per intubamento 1 tubo 60mm flessibile e terminale a tetto	0020077524	115,00
		Set fascette fissaggio a muro 100mm (5pz)	303821	39,00

Accessori sistemi fumari

Scarico misto 60/100 mm e intubato flessibile 80 mm

4

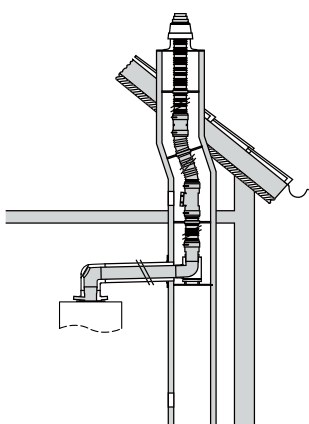

Lunghezze massime verticali con cavedio DN 130

ecoTEC intro 24

11 m

ecoTEC intro 28

23 m

ecoTEC pure 246

13 m

ecoTEC pro 236

16 m

ecoTEC pro 286

13 m

ecoTEC plus 20

16 m

ecoTEC plus 26

13 m

ecoTEC plus 30 / 35

10 m

ecoTEC exclusive 35

10 m

ecoCOMPACT 256

13 m

ecoCOMPACT 346

10 m

auroCOMPACT 256























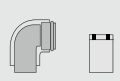
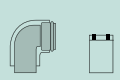

13 m

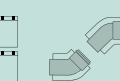
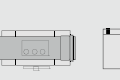
auroCOMPACT 346











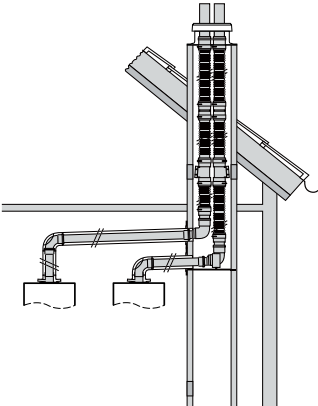

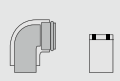
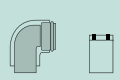
10 m

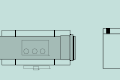
Lunghezza massima orizzontale

Lunghezza massima coassiale 2 m con 4 curve 87° comprese











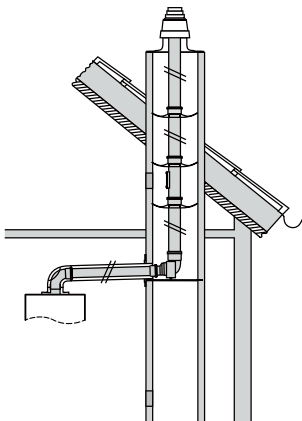

Sistema C93	Componente	Descrizione e lunghezze equivalenti (L.e.)	Codice	Prezzo Euro
            		Adattatore 60/100mm	in dotazione	
		Set intubamento 60/110mm-60mm: Unità T 87°, curva 90° con supporto, prolunga 0,5m, fascette (L.e. 2,5m)	303920	147,00
		Curva 87° 60/100mm (L.e. 1m)	303910	49,00
		Curva 87° con ispezione 60/100mm (L.e. 1m)	303916	52,00
		Curva 90° con supporto 60mm (L.e. 1m)	0020222520	37,00
		Coppia curve 45° 60/100mm (L.e. 0,5m + 0,5m)	303911	89,00
		Condotto con ispezione 60/100mm (L.e. 0,25m)	303918	60,00
		Prolunga 60/100mm: 0,5m (L.e. 0,5m) 1m (L.e. 1m) 2m (L.e. 2m)	303902 303903 303905	43,00 65,00 98,00
		Separatore di smontaggio 60/100mm	303915	39,00
		Allacciamento per intubamento 1 tubo 80mm flessibile e terminale a tetto	303510	176,00
		Prolunga 15m 80mm flessibile con fascette (7pz)	303514	480,00
		Giunto per flessibile 80mm	303512	69,00
		Condotto con ispezione 80mm	303511	78,00
		Corda e contrappeso per intubamento 80mm	303513	49,00
		Set fascette fissaggio a muro 100mm (5pz)	303821	39,00

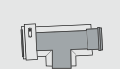
Scarico misto 60/100 mm e intubato flessibile doppio 60 mm

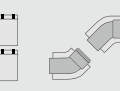
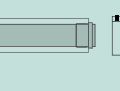
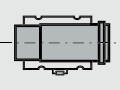

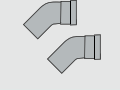

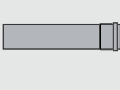
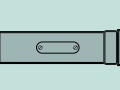

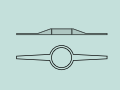
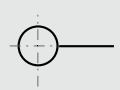

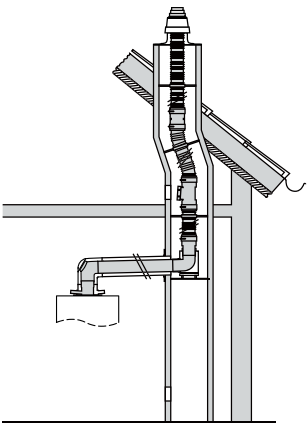

Sistema C93	Componente	Descrizione e lunghezze equivalenti (L.e.)	Codice	Prezzo Euro
 <p>Lunghezze massime verticali con cavedio DN 160</p> <p>ecoTEC intro 24 / 28 12 m</p> <p>ecoTEC pure 246 13 m</p> <p>ecoTEC pro 236 11 m</p> <p>ecoTEC pro 286 9 m</p> <p>ecoTEC plus 20 13 m</p> <p>ecoTEC plus 26 11 m</p> <p>ecoTEC plus 30 / 35 9 m</p> <p>ecoTEC exclusive 35 9 m</p> <p>ecoCOMPACT 256 11 m</p> <p>ecoCOMPACT 346 6 m</p> <p>auroCOMPACT 256 11 m</p> <p>auroCOMPACT 346 6 m</p> <p>N.B.: con 2 curve 87° comprese</p> <p>Lunghezza massima coassiale 2 m. Misure camino con sezione minima. verifica libretto per dettagli.</p>		Adattatore 60/100mm	in dotazione	
		Set intubamento 60/110mm-60mm: Unità T 87°, curva 90° con supporto, prolunga 0,5m, fascette (L.e. 2,5m)	0020077523	75,00
		Curva 87° 60/100mm (L.e. 1m)	303910	49,00
		Curva 87° con ispezione 60/100mm (L.e. 1m)	303916	52,00
		Coppia curve 45° 60/100mm (L.e. 0,5m + 0,5m)	303911	89,00
		Condotto con ispezione 60/100mm (L.e. 0,25m)	303918	60,00
		Prolunga 60/100mm: 0,5m (L.e. 0,5m) 1m (L.e. 1m) 2m (L.e. 2m)	303902 303903 303905	43,00 65,00 98,00
		Separatore di smontaggio 60/100mm	303915	39,00
		Allacciamento per intubamento 2 tubi 60mm flessibile e terminale a tetto	0020106046	307,00
		Prolunga 60mm: 15m flessibile 50m flessibile	0020077527 0020077883	248,00 570,00
		Giunto per flessibile 60mm	0020077525	34,00
		Condotto con ispezione 60mm	0020095595	88,00
		Corda e contrappeso per intubamento 60mm	0020077526	88,00
		Set fascette fissaggio a muro 100mm (5pz)	303821	39,00

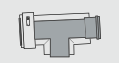
Accessori sistemi fumari

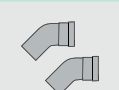
Scarico misto 80/125 mm e intubato rigido 80 mm

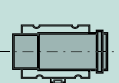
Sistema C93	Componente	Descrizione e lunghezze equivalenti (L.e.)	Codice	Prezzo Euro
 <p>Lunghezze massime verticali con cavedio DN 150</p> <p>ecoTEC intro 24 15 m</p> <p>ecoTEC intro 28 18 m</p> <p>ecoTEC pure 246 33 m</p> <p>ecoTEC pro 236 23 m</p> <p>ecoTEC pro 286 28 m</p> <p>ecoTEC plus 20 / 26 30 m</p> <p>ecoTEC plus 30 / 35 28 m</p> <p>ecoTEC exclusive 35 28 m</p> <p>ecoCOMPACT 256 / 346 23 m</p> <p>auroCOMPACT 256 / 346 23 m</p> <p>ecoVIT 186 / 356 21 m</p> <p>ecoVIT 256 30 m</p> <p>Lunghezza massima orizzontale</p> <p>Lunghezza massima coassiale 2 m con 4 curve 87° comprese</p>		Adattatore 80/125mm (NO per ecoVIT)	0020147469	30,00
		Adattatore 80/125mm (ecoVIT)	301369	39,00
		Set intubamento 80/125mm-80mm: Unità T 87°, curva 90° con supporto, prolunga 0,5m, fascette (L.e. 6,5m)	303250	284,00
		Unità a T 87° 80/125mm (L.e. 2,5m)	303217	157,00
		Curva 87° 80/125mm (L.e. 2,5m)	303210	59,00
		Coppia curve 45° 80/125mm (L.e. 1m + 1m)	303211	117,00
		Prolunga 80/125mm: 0,5m (L.e. 0,5m) 1m (L.e. 1m) 2m (L.e. 2m)	303202 303203 303205	49,00 69,00 108,00
		Separatore di montaggio 80/125mm	303215	39,00
		Coppia curve 15° 80mm (L.e. 2,5m)	303257	43,00
		Coppia curve 30° 80mm (L.e. 2,5m)	303258	41,00
		Coppia curve 45° 80mm (L.e. 2m)	303259	30,00
		Prolunga 80mm: 0,5m (L.e. 0,5m) 1m (L.e. 1m) 2m (L.e. 2m)	303252 303253 303255	20,00 30,00 49,00
		Condotto con ispezione 0,25m 80mm (L.e. 0,25m)	303256	39,00
		Terminale a tetto con presa aria 80mm	303963	69,00
		Distanziatore per intubamento (7pz) 80mm	009494	39,00
		Set fascette fissaggio a muro 125mm (5pz)	303616	39,00

Scarico misto 80/125 mm e intubato flessibile 80 mm

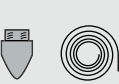
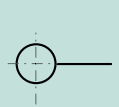
Sistema C93	Componente	Descrizione e lunghezze equivalenti (L.e.)	Codice	Prezzo Euro
 <p>Lunghezze massime verticali con cavedio DN 150</p> <p>ecoTEC intro 24 15 m</p> <p>ecoTEC intro 28 18 m</p> <p>ecoTEC pure 246 33 m</p> <p>ecoTEC pro 236 23 m</p> <p>ecoTEC pro 286 28 m</p> <p>ecoTEC plus 20 / 26 30 m</p> <p>ecoTEC plus 30 / 35 28 m</p> <p>ecoTEC exclusive 35 28 m</p> <p>ecoCOMPACT 256 / 346 23 m</p> <p>auroCOMPACT 256 / 346 23 m</p> <p>ecoVIT 186 / 356 21 m</p> <p>ecoVIT 256 30 m</p>		Adattatore 80/125mm (NO per ecoVIT)	0020147469	30,00
		Adattatore 80/125mm (ecoVIT)	301369	39,00
		Set intubamento 80/125mm-80mm: Unità T 87°, curva 90° con supporto, prolunga 0,5m, fascette (L.e. 6,5m)	303250	284,00
		Unità a T 87° 80/125mm (L.e. 2,5m)	303217	157,00
		Curva 87° 80/125mm (L.e. 2,5m)	303210	59,00
		Coppia curve 45° 80/125mm (L.e. 1m + 1m)	303211	117,00
		Condotto con ispezione 80/125mm	303218	89,00
		Prolunga 80/125mm: 0,5m (L.e. 0,5m) 1m (L.e. 1m) 2m (L.e. 2m)	303202 303203 303205	49,00 69,00 108,00
		Separatore di montaggio 80/125mm	303215	39,00
		Allacciamento per intubamento 1 tubo 80mm flessibile e terminale a tetto	303510	176,00
	Prolunga 15m 80mm flessibile con fascette (7pz)	303514	480,00	
	Giunto per flessibile 80mm	303512	69,00	
	Condotto con ispezione 80mm	303511	78,00	
	Corda e contrappeso per intubamento 80mm	303513	49,00	
	Set fascette fissaggio a muro 125mm (5pz)	303616	39,00	
<p>Lunghezza massima orizzontale</p> <p>Lunghezza massima coassiale 2 m con 4 curve 87° comprese</p>				

Accessori sistemi fumari

Scarico misto 80/125 mm e intubato flessibile 100 mm

4

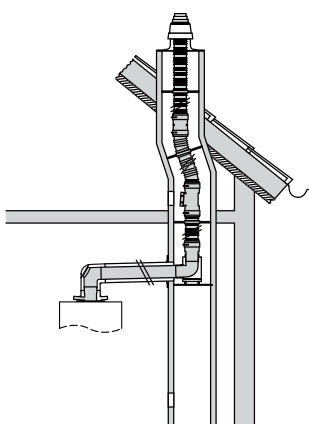

Lunghezze massime

ecoTEC pure 246
33 m

ecoTEC pro 236
23 m

ecoTEC pro 286
28 m

ecoTEC plus 20 / 26
30 m

ecoTEC plus 30 / 35
28 m

ecoTEC exclusive 35
28 m











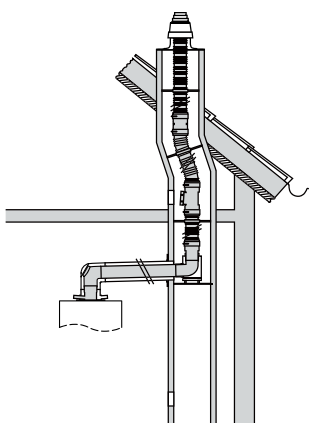

ecoCOMPACT 256 / 346
23 m

auroCOMPACT 256 / 346
23 m

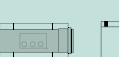
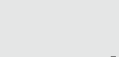
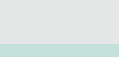





ecoVIT 186 / 356
21 m

ecoVIT 256
30 m

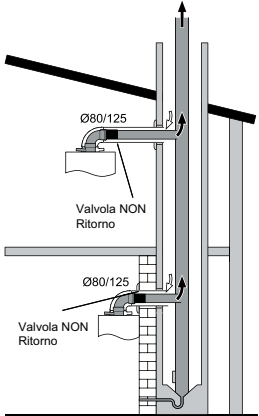
N.B.: + 3 Curve

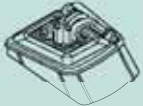
Sistema C93	Componente	Descrizione e lunghezze equivalenti (L.e.)	Codice	Prezzo Euro
		Adattatore 80/125mm	0020147469	30,00
		Set intubamento 80/125mm-80mm: Unità T 87°, curva 90° con supporto, prolunga 0,5m, fascette (L.e. 6,5m)	303250	284,00
		Unità a T 87° 80/125mm (L.e. 2,5m)	303217	157,00
		Curva 87° 80/125mm (L.e. 2,5m)	303210	59,00
		Coppia curve 45° 80/125mm (L.e. 2 m)	303211	117,00
		Condotto con ispezione 80/125mm	303218	89,00
		Prolunga 80/125mm: 0,5m (L.e. 0,5m) 1m (L.e. 1m) 2m (L.e. 2m)	303202 303203 303205	49,00 69,00 108,00
		Separatore di montaggio 80/125mm	303215	39,00
		Allacciamento per intubamento 100mm flessibile e terminale a tetto	303516	181,00
		Prolunga 100mm con fascette (7pz): 7,5m flessibile 15m flessibile	0020004961 303520	210,00 380,00
		Giunto per flessibile 100mm	303518	69,00
		Condotto con ispezione 100mm	303517	89,00
		Corda e contrappeso per intubamento 100mm	303519	67,00
		Set fascette fissaggio a muro 125mm (5pz)	303616	39,00

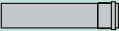
Scarico con 80/125mm in canna collettiva singola C10







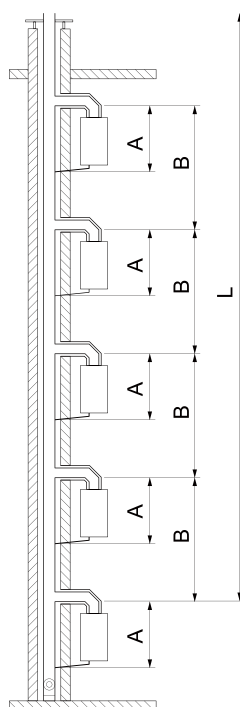

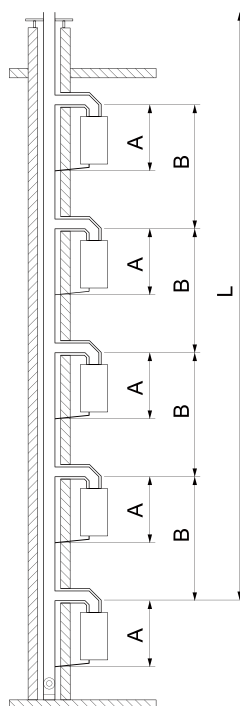

Sistema C103	Componente	Descrizione e lunghezze equivalenti (L.e.)	Codice	Prezzo Euro
 <p>Lunghezze massime ecoTEC pro CS 236 / 286 3 m</p> <p>N.B.: lunghezza massima canale da fumo coassiale fino alla canna collettiva NON VAILLANT. Attenersi ai dati di omologazione del produttore del camino.</p>		Set fumi C10 80/125mm	0020232147 In dotazione con caldaie ecoTEC pro 23-28 CS	58,00
		Valvola di non ritorno	0010033449 In dotazione con caldaie ecoTEC pro 23-28 CS	18,00
		Prolunga DN80mm 0,5m	303202	49,00
		Prolunga DN80mm 1m	303203	69,00
		Prolunga DN80mm 2m	303205	108,00

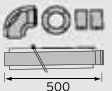
Sistema multiplo intubato flessibile 100 mm

Accessori sistema fumario con connessione caldaia 80/125 mm

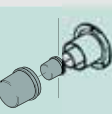

A minimo 1100 mm
B minimo 2000 mm
L Lunghezza max.
 vedi pagina a fianco

Sistema	Componente	Descrizione e lunghezze equivalenti (L.e.)	Codice	Prezzo Euro
		Valvola di non ritorno da installare in caldaia (ecoTEC pro - ecoTEC pure)	0020175893	18,00
		Adattatore 80/125mm	0020147469	30,00
		Set canale da fumo 80/125mm collegamento coassiale dalla caldaia alla canna fumaria	303240	200,00
		Prolunga 80/125mm: 0,5m (L.e. 0,5m) 1m (L.e. 1m) 2m (L.e. 2m)	303202 303203 303205	49,00 69,00 108,00
		Connessione T per intubamento tra coassiale 80/125mm a tubo flessibile 100mm	0020016408	53,00
		Tubo flessibile 100mm con fascette (7pz) 7,5m flessibile 15m flessibile	0020004961 303520	210,00 380,00
		Giunto per flessibile 100mm	303518	69,00
		Connessione T per condensa tra uscita condensa caldaia a tubo flessibile 100mm	0020042774	96,00
		Connessione raccolta condensa generale	0020016412	56,00
		Tappo provvisorio 80/125mm in caso di non collegamento a caldaia con tubo flessibile 100mm	0020060593	32,00
		Terminale a tetto tubo flessibile 100mm	303516	181,00
		Corda e contrappeso per intubamento 100mm	303519	67,00

Connessione caldaia coassiale 80/125 mm

Per sistema multiplo intubato flessibile 100 mm

Lunghezze massime										
Modelli caldaie	ecoTEC pro VMW 236/5-3									
Numero caldaie	Lunghezza massima L del tubo Ø 100 mm nel vano tecnico (in metri)									
	Dimensione minima del vano tecnico a sezione rettangolare (in cm)									
	14 x 14	14 x 16	14 x 18	14 x 20	16 x 16	16 x 18	16 x 20	18 x 18	18 x 20	20 x 20
2	22,7	25,0	25,0	25,0	25,0	25,0	25,0	25,0	25,0	25,0
3	11,6	21,6	25,0	25,0	25,0	25,0	25,0	25,0	25,0	25,0
4	8,9	13,4	18,7	23,9	19,5	25,0	25,0	25,0	25,0	25,0
5	-	-	12,0	13,7	12,2	14,2	15,7	15,9	17,1	18,1
Numero caldaie	Lunghezza massima L del tubo Ø 100 mm nel vano tecnico (in metri)									
	Dimensione minima del vano tecnico a sezione rotonda (in cm)									
	Ø 15	Ø 16	Ø 17	Ø 18	Ø 19	Ø 20	Ø 21	Ø 22	Ø 23	Ø 24
2	12,0	25,0	25,0	25,0	25,0	25,0	25,0	25,0	25,0	25,0
3	7,5	14,1	24,7	25,0	25,0	25,0	25,0	25,0	25,0	25,0
4	-	10,0	14,7	20,2	25,0	25,0	25,0	25,0	25,0	25,0
5	-	-	10,7	12,5	14,3	15,8	17,0	17,9	18,5	19,0

4







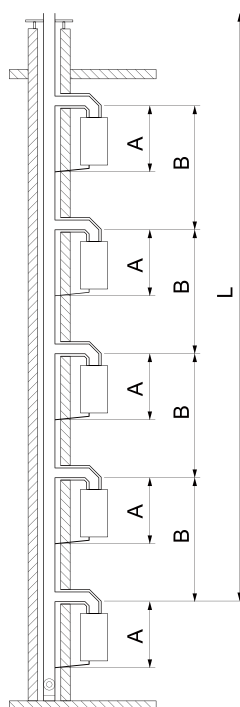

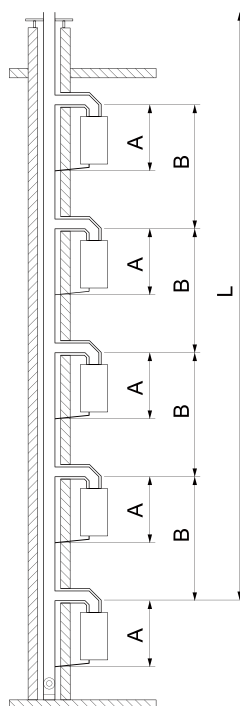

Lunghezze massime										
Modelli caldaie	ecoTEC pure VMW 246/7-2					ecoTEC pro VMW 286/5-3				
Numero caldaie	Lunghezza massima L del tubo Ø 100mm nel vano tecnico (in metri)									
	Dimensione minima del vano tecnico a sezione rettangolare (in cm)									
	14 x 14	14 x 16	14 x 18	14 x 20	16 x 16	16 x 18	16 x 20	18 x 18	18 x 20	20 x 20
2	10,2	20,9	25,0	25,0	25,0	25,0	25,0	25,0	25,0	25,0
3	6,2	9,4	13,5	17,5	14,1	18,6	22,3	22,8	25,0	25,0
4	-	-	-	8,7	7,9	9,0	9,9	10,0	10,7	11,2
5	-	-	-	-	-	-	-	-	-	-
Numero caldaie	Lunghezza massima L del tubo Ø 100mm nel vano tecnico (in metri)									
	Dimensione minima del vano tecnico a sezione rotonda (in cm)									
	Ø 15	Ø 16	Ø 17	Ø 18	Ø 19	Ø 20	Ø 21	Ø 22	Ø 23	Ø 24
2	5,9	12,8	24,2	25,0	25,0	25,0	25,0	25,0	25,0	25,0
3	-	7,0	10,4	14,6	18,8	22,5	25,0	25,0	25,0	25,0
4	-	-	-	8,0	9,1	9,9	10,6	11,1	11,5	11,7
5	-	-	-	-	-	-	-	-	-	-

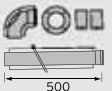
Sistema multiplo intubato flessibile 100 mm

Accessori sistema fumario con connessione caldaia 60/100 mm

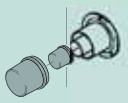

A minimo 1100 mm
B minimo 2000 mm
L Lunghezza max.
 vedi pagina a fianco

Sistema	Componente	Descrizione e lunghezze equivalenti (L.e.)	Codice	Prezzo Euro
		Valvola di non ritorno da installare in caldaia (ecoTEC pro - ecoTEC pure)	0020175893	18,00
		Adattatore 60/100 mm	in dotazione	-
		Set canale da fumo 60/100mm collegamento coassiale dalla caldaia alla canna fumaria	0020014989	89,00
		Prolunga 60/100mm: 0,5m (L.e. 0,5m) 1m (L.e. 1m) 2m (L.e. 2m)	303902 303903 303905	39,00 59,00 98,00
		Connessione T per intubamento tra coassiale 60/100mm a tubo flessibile 100mm	0020016409	61,00
		Tubo flessibile 100mm con fascette (7pz) 7,5m flessibile 15m flessibile	0020004961 303520	210,00 380,00
		Giunto per flessibile 100mm	303518	69,00
		Connessione T per condensa tra uscita condensa caldaia a tubo flessibile 100mm	0020042774	96,00
		Connessione raccolta condensa generale	0020016412	56,00
		Tappo provvisorio 60/100mm in caso di non collegamento a caldaia con tubo flessibile 100mm	0020060592	22,00
		Terminale a tetto tubo flessibile 100mm	303516	181,00
		Corda e contrappeso per intubamento 100mm	303519	67,00

Connessione caldaia coassiale 60/100 mm

Per sistema multiplo intubato flessibile 100 mm

Lunghezze massime										
Modelli caldaie	ecoTEC pro VMW 236/5-3									
Numero caldaie	Lunghezza massima L del tubo Ø 100 mm nel vano tecnico (in metri)									
	Dimensione minima del vano tecnico a sezione rettangolare (in cm)									
	14 x 14	14 x 16	14 x 18	14 x 20	16 x 16	16 x 18	16 x 20	18 x 18	18 x 20	20 x 20
2	17,6	25,0	25,0	25,0	25,0	25,0	25,0	25,0	25,0	25,0
3	9,4	16,6	25,0	25,0	25,0	25,0	25,0	25,0	25,0	25,0
4	-	10,6	14,3	17,9	14,9	19,0	22,3	22,7	25,0	25,0
5	-	-	-	11,4	10,4	11,8	12,9	13,1	14,0	14,6
Numero caldaie	Lunghezza massima L del tubo Ø 100 mm nel vano tecnico (in metri)									
	Dimensione minima del vano tecnico a sezione rotonda (in cm)									
	Ø 15	Ø 16	Ø 17	Ø 18	Ø 19	Ø 20	Ø 21	Ø 22	Ø 23	Ø 24
2	9,5	22,8	25,0	25,0	25,0	25,0	25,0	25,0	25,0	25,0
3	6,4	11,2	18,9	25,0	25,0	25,0	25,0	25,0	25,0	25,0
4	-	8,4	11,5	15,3	19,1	22,4	25,0	25,0	25,0	25,0
5	-	-	-	10,5	11,9	13,0	13,8	14,5	14,9	15,3

4

Lunghezze massime										
Modelli caldaie	ecoTEC pure VMW 246/7-2					ecoTEC pro VMW 286/5-3				
Numero caldaie	Lunghezza massima L del tubo Ø 100mm nel vano tecnico (in metri)									
	Dimensione minima del vano tecnico a sezione rettangolare (in cm)									
	14 x 14	14 x 16	14 x 18	14 x 20	16 x 16	16 x 18	16 x 20	18 x 18	18 x 20	20 x 20
2	5,2	9,6	15,3	21,4	16,3	23,2	25,0	25,0	25,0	25,0
3	-	-	-	6,0	5,4	6,3	6,9	7,0	7,6	8,0
4	-	-	-	-	-	-	-	-	-	-
5	-	-	-	-	-	-	-	-	-	-
Numero caldaie	Lunghezza massima L del tubo Ø 100mm nel vano tecnico (in metri)									
	Dimensione minima del vano tecnico a sezione rotonda (in cm)									
	Ø 15	Ø 16	Ø 17	Ø 18	Ø 19	Ø 20	Ø 21	Ø 22	Ø 23	Ø 24
2	3,5	6,3	10,9	17,0	23,4	25,0	25,0	25,0	25,0	25,0
3	-	-	-	5,5	6,3	6,9	7,5	7,9	8,2	8,5
4	-	-	-	-	-	-	-	-	-	-
5	-	-	-	-	-	-	-	-	-	-



Fumisteria alta potenza condensing

Attacchi scarico fumi

ecoTEC plus 48-65 kW

Ø uscita fumi 80/125 mm

ecoTEC plus 80-120 kW

Ø uscita fumi 110/160 mm

ecoVIT exclusive 46-65 kW

Ø uscita fumi 80/125 mm

ecoCRAFT exclusive 80-160 kW

Ø uscita fumi 150 mm

ecoCRAFT exclusive 200-280 kW

Ø uscita fumi 200 mm

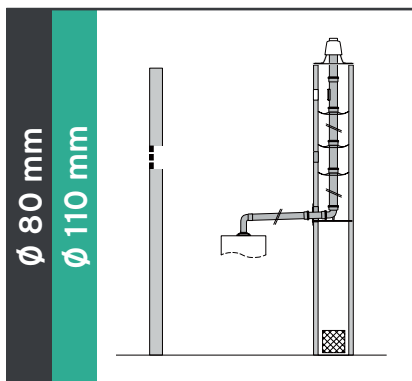

B23

con ripresa aria in ambiente o all'esterno ed intubamento con tubo PP rigido

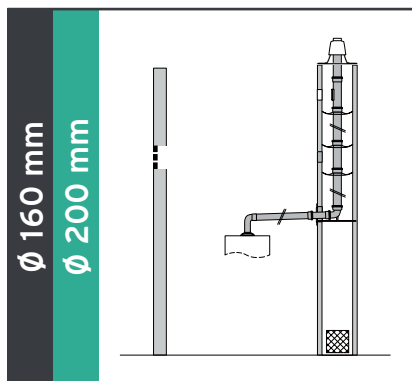

B23

con ripresa aria in ambiente o all'esterno ed intubamento con tubo PP rigido

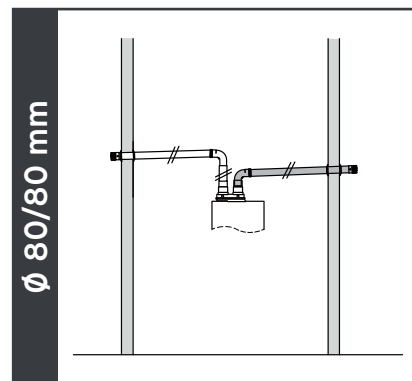

Sistema sdoppiato

con ripresa aria dall'esterno e scarico a parete con tubo PP rigido

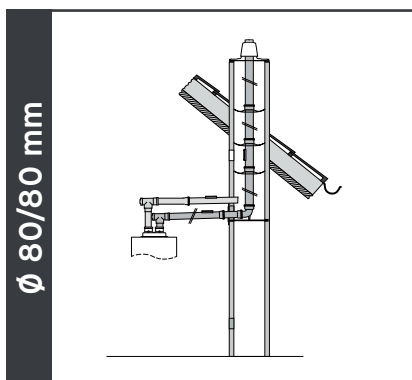

Sistema sdoppiato

con ripresa aria dalla canna fumaria ed intubamento con tubo PP rigido

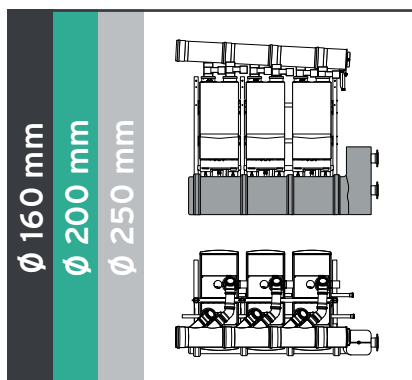

Sistema in cascata

con collettore fino alla canna fumaria e intubamento con tubo PP flessibile

Accessori sistemi fumari

Scarico 80 mm B23 per ecoTEC plus e ecoVIT exclusive (46, 48 e 65 kW)

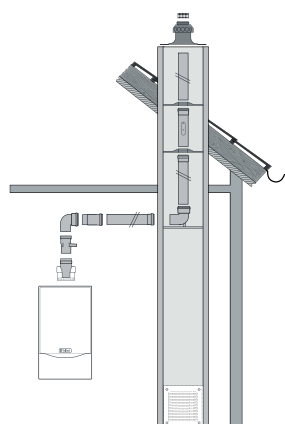

Lunghezze massime

ecoTEC plus 486

23 m









ecoTEC plus 656

18 m



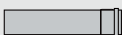

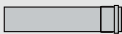

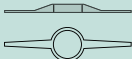
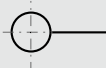



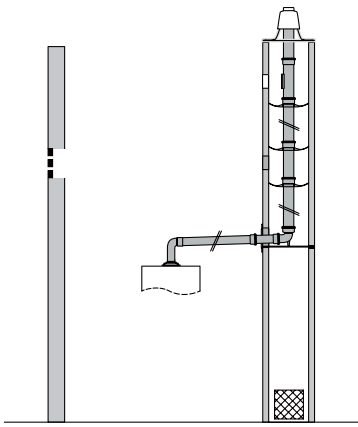





ecoVIT exclusive 466 / 656

20 m

N.B.: + 3 Curve

Sistema B23	Componente	Descrizione e lunghezze equivalenti (L.e.)	Codice	Prezzo Euro
 Fumisteria alta potenza condensing Accessori sistemi fumari Scarico 80 mm B23 per ecoTEC plus e ecoVIT exclusive (46, 48 e 65 kW)		Adattatore B23 necessario per ecoVIT exclusive	301369	39,00
		Curva 87° (L.e. 2,5 m)	303263	20,00
		Curva 90° con supporto (L.e. 2,5 m)	303265	49,00
		Coppia Curva 45° (L.e. 2 m)	303259	30,00
		Prolunga 0,5 m (L.e. 0,5 m)	303252	20,00
		Prolunga 1 m (L.e. 1 m)	303253	30,00
		Prolunga 2 m (L.e. 2 m)	303255	49,00
		Condotto con ispezione 80 mm	303256	39,00
		Terminale a tetto con presa aria	303963	69,00
		Distanziatore per intubamento (7 pz) 80mm	009494	39,00
	Set fascette fissaggio a muro (5 pz)	300940	39,00	











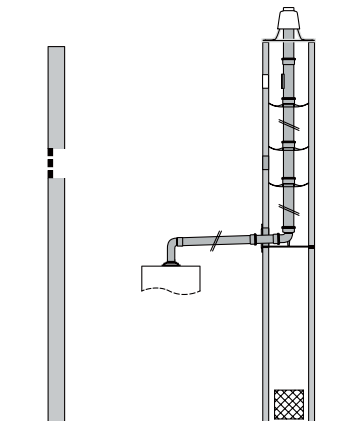

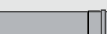

Scarico 110 mm B23 per ecoTEC plus

Sistema B23	Componente	Descrizione e lunghezze equivalenti (L.e.)	Codice	Prezzo Euro
 <p>Lunghezze massime ecoTEC plus 806 / 1006 / 1206 50 m</p> <p>N.B.: + 3 Curve</p>		Curva 87° 110 mm con ispezione (L.e. 2,5 m)	0020106392	28,00
		Condotto con ispezione 110 mm (L.e. 1 m)	0020106387	22,00
		Curva 87° 110 mm con supporto (L.e. 2,5 m)	0020106388	33,00
		Prolunga 110 mm 0,5 m (L.e. 0,5 m)	0020106384	14,00
		Prolunga 110 mm 1 m (L.e. 1 m)	0020106385	19,00
		Prolunga 110 mm 2 m (L.e. 2 m)	0020106386	30,00
		Curva 15° 110 mm (L.e. 1 m)	0020106389	16,00
		Curva 30° 110 mm (L.e. 1 m)	0020106390	16,00
		Curva 45° 110 mm (L.e. 2 m)	0020106391	16,00
		Distanziatore per intubamento per camini 400x400 mm (10 pz)	0020106394	36,00
		Set fascette fissaggio a muro 110 mm (5 pz)	0020106395	44,00
		Rosetta per muratura 110 mm	0020106396	18,00
		Terminale a tetto in plastica 110 mm	0020106397	55,00
		Terminale a tetto in acciaio 110 mm	0020106398	165,00
		Tegola per tetto inclinato (25° - 50°)	0020106409	57,00
		Collare per tetto	0020106411	40,00



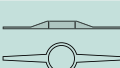
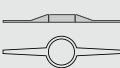



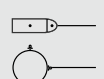



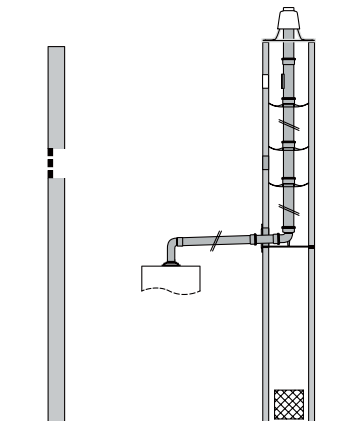

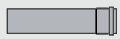
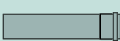
Accessori sistemi fumari

Scarico 160 mm B23 per ecoCRAFT exclusive VKK 806 - 1206 - 1606

4

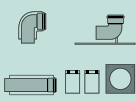
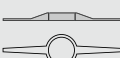



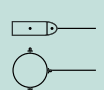

Sistema B23	Componente	Descrizione e lunghezze equivalenti (L.e.)	Codice	Prezzo Euro
 <p>Lunghezze massime</p> <p>ecoCRAFT exclusive 806 / 1206 / 1606 50 m</p> <p>N.B.: + 3 Curve</p>		Raccordo fumi caldaia con adattatore a 160 mm Completo di attacchi per analisi combustione	0020095531	170,00
		Condotto con ispezione 160 mm	0020095561	64,00
		Prolunga 160 mm 0,5 m (L.e. 0,5 m)	0020095545	30,00
		Prolunga 160 mm 1 m (L.e. 1 m)	0020095546	53,00
		Prolunga 160 mm 2 m (L.e. 2 m)	0020095547	99,00
		Curva a 87° 160 mm (L.e. 2,5 m)	0020095552	31,00
		Curva a 87° con ispezione 160 mm (L.e. 2,5 m)	0020095554	113,00
		Curva a 45° 160 mm (L.e. 2 m)	0020095556	31,00
		Curva a 30° 160 mm (L.e. 1 m)	0020095558	33,00
		Curva a 15° 160 mm (L.e. 1 m)	0020095560	33,00
		Set collegamento base per intubamento 160 mm: 1 curva 87° con supporto 1 terminale 1 collare e 1 griglia di protezione (L.e. 6,5 m)	0020095533	358,00
		Distanziatore per intubamento 160 mm (1 pz)	0020095563	11,00
		Distanziatore per intubamento 160 mm (4 pz)	0020095565	31,00
		Passante a tetto con presa aria 160/186 mm (L.e. 1,5 m)	0020095567	306,00
		Tegola per tetto inclinato (25° - 50°)	0020095568	115,00
		Collare per tetto piano	0020095570	61,00
	Fascetta 160 mm (10 pz)	0020151162	70,00	

Scarico 200 mm per ecoCRAFT exclusive VKK 2006 - 2406 - 2806

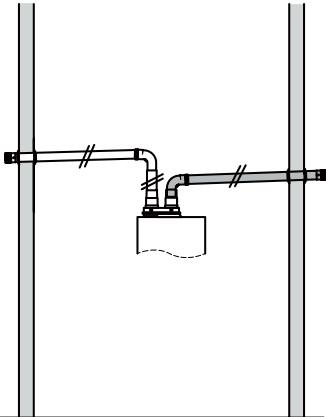



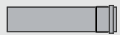
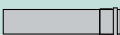
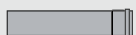

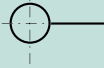



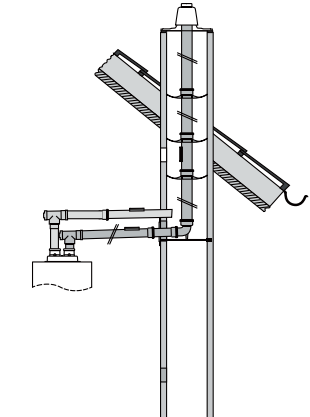

Sistema	Componente	Descrizione e lunghezze equivalenti (L.e.)	Codice	Prezzo Euro
 <p>Lunghezze massime</p> <p>ecoCRAFT exclusive 2006 / 2406 / 2806 50 m</p> <p>N.B.: + 3 Curve</p>		Raccordo fumi caldaia con adattatore a 200 mm Completo di attacchi per analisi combustione	0020095532	143,00
		Condotto con ispezione 200 mm	0020095562	183,00
		Prolunga 200 mm 0,5m (L.e. 0,5 m)	0020095549	71,00
		Prolunga 200 mm 1 m (L.e. 1 m)	0020095550	90,00
		Prolunga 200 mm 2 m (L.e. 2 m)	0020095551	153,00
		Curva a 87° 200 mm (L.e. 2,5 m)	0020095553	153,00
		Curva a 87° con ispezione 200 mm	0020095555	238,00
		Curva a 45° 200 mm (L.e. 2 m)	0020095557	139,00
		Curva a 30° 200 mm (L.e. 1 m)	0020095559	139,00
		Set collegamento base per intubamento 200 mm: 1 curva 87° con supporto 1 terminale 1 collare e 1 griglia di protezione (L.e. 6,5 m)	0020095534	504,00
		Distanziatore per intubamento 200 mm (1 pz)	0020095564	24,00
		Distanziatore per intubamento 200 mm (4 pz)	0020095566	80,00
		Passante a tetto con presa aria 200/300 mm (L.e. 1,5 m)	0020095582	474,00
		Tegola per tetto inclinato (25° - 35°)	0020130602	304,00
		Collare per tetto piano	0020095588	229,00
		Fascetta 200 mm (10 pz)	0020106436	192,00

Accessori sistemi fumari

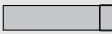
Scarico sdoppiato 80/80 mm per ecoTEC plus e ecoVIT exclusive (46, 48 e 65 kW)



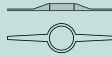







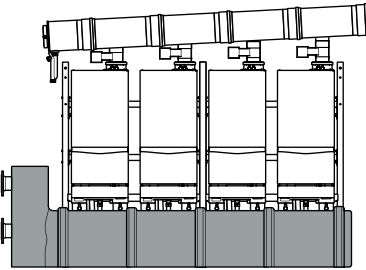
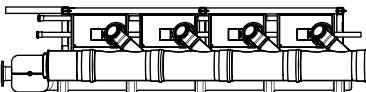

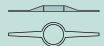

Sistema C53	Componente	Descrizione e lunghezze equivalenti (L.e.)	Codice	Prezzo Euro
 <p>Lunghezze massime</p> <p>ecoTEC plus 486 20+20 m (30+5 m)*</p> <p>ecoTEC plus 656 17+17 m (25+5 m)*</p> <p>ecoVIT exclusive 466 / 656 15+15 m (20+5 m)*</p> <p>* Lunghezza massima sistema sbilanciato</p>		Sdoppiatore 80/80 mm (per ecoTEC plus)	303939	39,00
		Sdoppiatore 80/80 mm (per ecoVIT exclusive)	0020229383	69,00
		Curva 87° (L.e. 2,5 m)	303263	20,00
		Coppia Curva 45° (L.e. 2 m)	303259	30,00
		Prolunga 0,5 m (L.e. 0,5 m)	303252	20,00
		Prolunga 1 m (L.e. 1 m)	303253	30,00
		Prolunga 2 m (L.e. 2 m)	303255	49,00
		Condotto con ispezione 80 mm	303256	39,00
		Terminale antivento orizzontale	300941	20,00
	Set fascette fissaggio a muro (5 pz)	300940	39,00	

Scarico sdoppiato e intubato 80 mm per ecoTEC plus e ecoVIT exclusive (46, 48 e 65 kW)

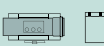



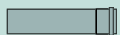

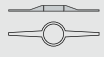



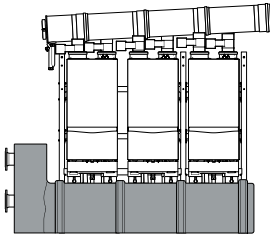

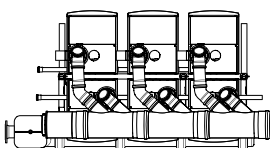
Sistema C93	Componente	Descrizione e lunghezze equivalenti (L.e.)	Codice	Prezzo Euro
 <p>Lunghezze massime</p> <p>ecoTEC plus 486 20+20 m (30+5 m)*</p> <p>ecoTEC plus 656 17+17 m (25+5 m)*</p> <p>ecoVIT exclusive 466 / 656 15+15 m (20+5 m)*</p> <p>* Lunghezza massima sistema sbilanciato</p>		Sdoppiatore 80/80 mm (per ecoTEC plus)	303939	39,00
		Sdoppiatore 80/80 mm (per ecoVIT exclusive)	0020229383	69,00
		Curva 87° (L.e. 2,5 m)	303263	20,00
		Curva 90° con supporto (L.e. 2,5 m)	303265	49,00
		Coppia Curva 45° (L.e. 2 m)	303259	30,00
		Prolunga 0,5 m (L.e. 0,5 m)	303252	20,00
		Prolunga 1 m (L.e. 1 m)	303253	30,00
		Prolunga 2 m (L.e. 2 m)	303255	49,00
		Condotto con ispezione 80 mm	303256	39,00
		Terminale a tetto con presa aria	303963	69,00
		Terminale antivento orizzontale	300941	20,00
		Distanziatore per intubamento (7 pz)	009494	39,00
		Set fascette fissaggio a muro (5 pz)	300940	39,00

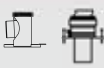
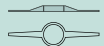
Accessori sistemi fumari

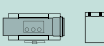
Scarico per sistemi in cascata IN LINEA per ecoTEC plus (48, 65, 80, 100 e 120 kW)

Sistema	Componente	Descrizione e lunghezze equivalenti (L.e.)	Diámetro	Codice	Prezzo Euro
  <p>Lunghezze massime</p> <p>ecoTEC plus Verificare libretto per dettagli</p>		Valvola di non ritorno meccanica. per caldaie 48-65kW in cascata con adattatore 80-110mm incorporato Montarne una per ogni apparecchio		0020258990	100,00
		Valvola di non ritorno meccanica per caldaie 80/100/120 kW in cascata Montarne una per ogni apparecchio		0020207200	112,00
		Set base per DUE caldaie in LINEA	160 mm 200 mm 250 mm	0020106412 0020106428 0020106553	373,00 558,00 645,00
		Set estensione per UNA caldaia in LINEA	160 mm 200 mm 250 mm	0020106413 0020106429 0020106554	111,00 160,00 192,00
		Set collegamento base per intubamento	160 mm 200 mm 250 mm	0020095533 0020095534 0020106560	358,00 504,00 968,00
		Distanziatore per intubamento (1pz)	160 mm 200 mm 250 mm	0020095563 0020095564 0020145526	11,00 24,00 30,00
		Unità T 87° (L.e. 2,5 m)	160 mm 200 mm 250 mm	0020095554 0020095555 0020145529	113,00 238,00 244,00
		Condotto con ispezione	160 mm 200 mm 250 mm	0020095561 0020095562 0020106562	64,00 183,00 224,00
		Curva 87° (L.e. 2,5 m)	160 mm 200 mm 250 mm	0020095552 0020095553 0020106563	31,00 153,00 209,00
		Curva 45° (L.e. 2 m)	160 mm 200 mm 250 mm	0020095556 0020095557 0020106564	31,00 139,00 187,00
		Curva 30° (L.e. 1 m)	160 mm 200 mm 250 mm	0020095558 0020095559 0020106565	33,00 139,00 187,00
		Prolunga 0,5 m (L.e. 0,5 m)	160 mm 200 mm 250 mm	0020095545 0020095549 0020145507	30,00 71,00 97,00
		Prolunga 1 m (L.e. 1 m)	160 mm 200 mm 250 mm	0020095546 0020095550 0020106566	53,00 90,00 135,00
		Prolunga 2 m (L.e. 2 m)	160 mm 200 mm 250 mm	0020095547 0020095551 0020106567	99,00 153,00 210,00
	Distanziatore per intubamento (7 pz)	160 mm 200 mm 250 mm	0020106420 0020106436 0020106561	70,00 192,00 242,00	

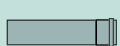
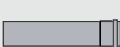
Scarico per sistemi in cascata FRONTE-RETRO per ecoTEC plus (48, 65, 80, 100 e 120 kW)

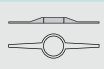
Sistema	Componente	Descrizione e lunghezze equivalenti (L.e.)	Diametro	Codice	Prezzo Euro
		Valvola di non ritorno meccanica. per caldaie 48-65kW in cascata con adattatore 80-110mm incorporato Montarne una per ogni apparecchio		0020258990	100,00
		Valvola di non ritorno meccanica per caldaie 80/100/120 kW in cascata Montarne una per ogni apparecchio		0020207200	112,00
 <p>Lunghezze massime</p> <p>ecoTEC plus Verificare libretto per dettagli</p>		Set base per DUE caldaie FRONTE-RETRO	160 mm 200 mm 250 mm	0020106414 0020106430 0020106555	368,00 509,00 562,00
		Set estensione per DUE caldaie FRONTE-RETRO	160 mm 200 mm 250 mm	0020106415 0020106431 0020106556	217,00 266,00 295,00
		Set collegamento base per intubamento	160 mm 200 mm 250 mm	0020095533 0020095534 0020106560	358,00 504,00 968,00
		Distanziatore per intubamento (1pz)	160 mm 200 mm 250 mm	0020095563 0020095564 0020145526	11,00 24,00 30,00
		Unità T 87° (L.e. 2,5 m)	160 mm 200 mm 250 mm	0020095554 0020095555 0020145529	113,00 238,00 244,00
		Condotto con ispezione	160 mm 200 mm 250 mm	0020095561 0020095562 0020106562	64,00 183,00 224,00
		Curva 87° (L.e. 2,5 m)	160 mm 200 mm 250 mm	0020095552 0020095553 0020106563	31,00 153,00 209,00
		Curva 45° (L.e. 2 m)	160 mm 200 mm 250 mm	0020095556 0020095557 0020106564	31,00 139,00 187,00
		Curva 30° (L.e. 1 m)	160 mm 200 mm 250 mm	0020095558 0020095559 0020106565	33,00 139,00 187,00
		Prolunga 0,5 m (L.e. 0,5 m)	160 mm 200 mm 250 mm	0020095545 0020095549 0020145507	30,00 71,00 97,00
		Prolunga 1 m (L.e. 1 m)	160 mm 200 mm 250 mm	0020095546 0020095550 0020106566	53,00 90,00 135,00
		Prolunga 2 m (L.e. 2 m)	160 mm 200 mm 250 mm	0020095547 0020095551 0020106567	99,00 153,00 210,00
		Distanziatore per intubamento (7 pz)	160 mm 200 mm 250 mm	0020106420 0020106436 0020106561	70,00 192,00 242,00



Caldaie murali standard

Da interno

atmoTEC exclusive

Modelli VMW Combinati - 23 kW

Da interno elettrica

eloBLOCK

Modelli VM Solo riscaldamento - 6/9/12/14 kW

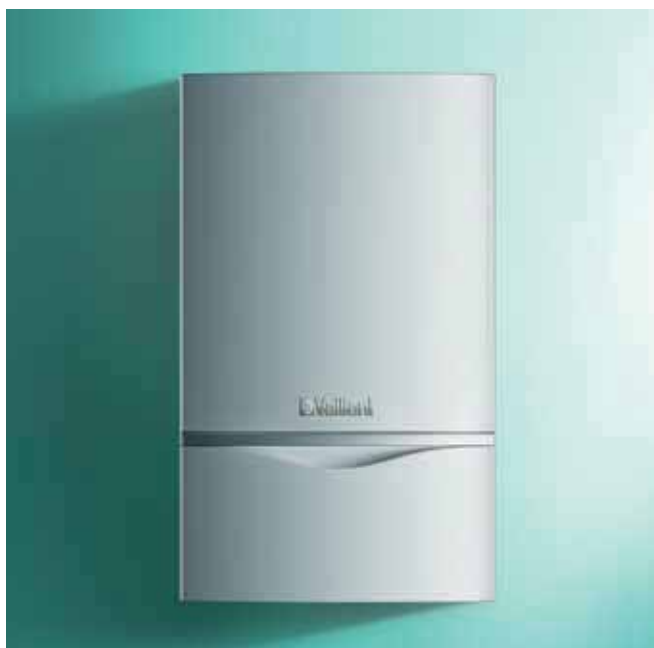

atmoTEC exclusive

La caldaia murale standard a bassa emissione di NOx

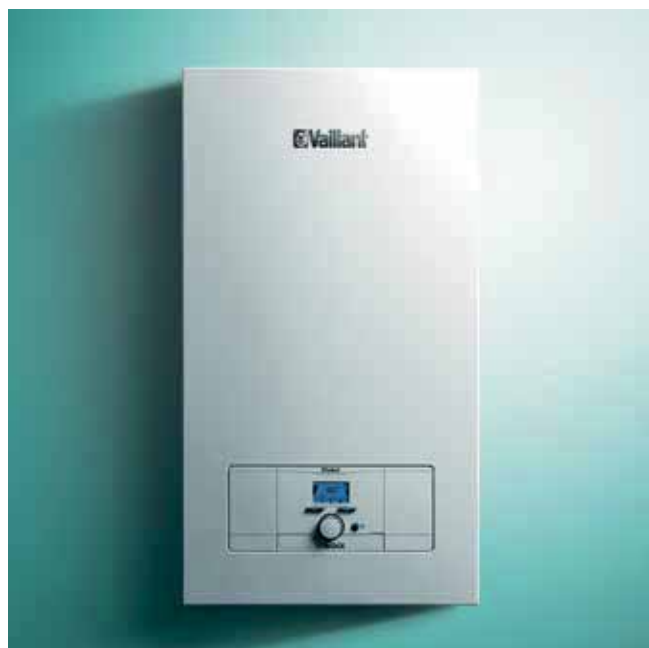

eloBLOCK

La caldaia murale elettrica per riscaldare in modo semplice e affidabile

atmoTEC exclusive VMW

Combinata da interno



La caldaia murale standard a bassa emissione di NOx



Le caldaie murali a gas della serie atmoTEC rappresentano la massima espressione della tutela ambientale per caldaie non a condensazione.

Ciò è possibile grazie all'impiego di un bruciatore speciale con un passaggio del tubo di ritorno impianto che garantisce bassissime emissioni di NOx (classe 6) raffreddando la fiamma.

La gamma atmoTEC può essere installata in canne collettive ramificate e l'interfaccia di utilizzo è semplice ed intuitiva grazie ai testi scritti in chiaro su un display retro-illuminato.

- Scambiatore primario in rame e acciaio
- Bruciatore raffreddato con riduzione di NOx
- Vaso espansione 10 l
- Classe 6 NOx

Modelli, caratteristiche tecniche e codici

Modello	Potenza (kW)	Classe ErP	Produzione H ₂ O	H/P/L (mm)	Gas	Codice	Prezzo Euro
VMW 274/4-7 A	9,6 - 24,0	 C  B	12,4 (l/min)	800/340/440	Metano	0010018748	1.030,00

Certificazioni, classi e riconoscimenti



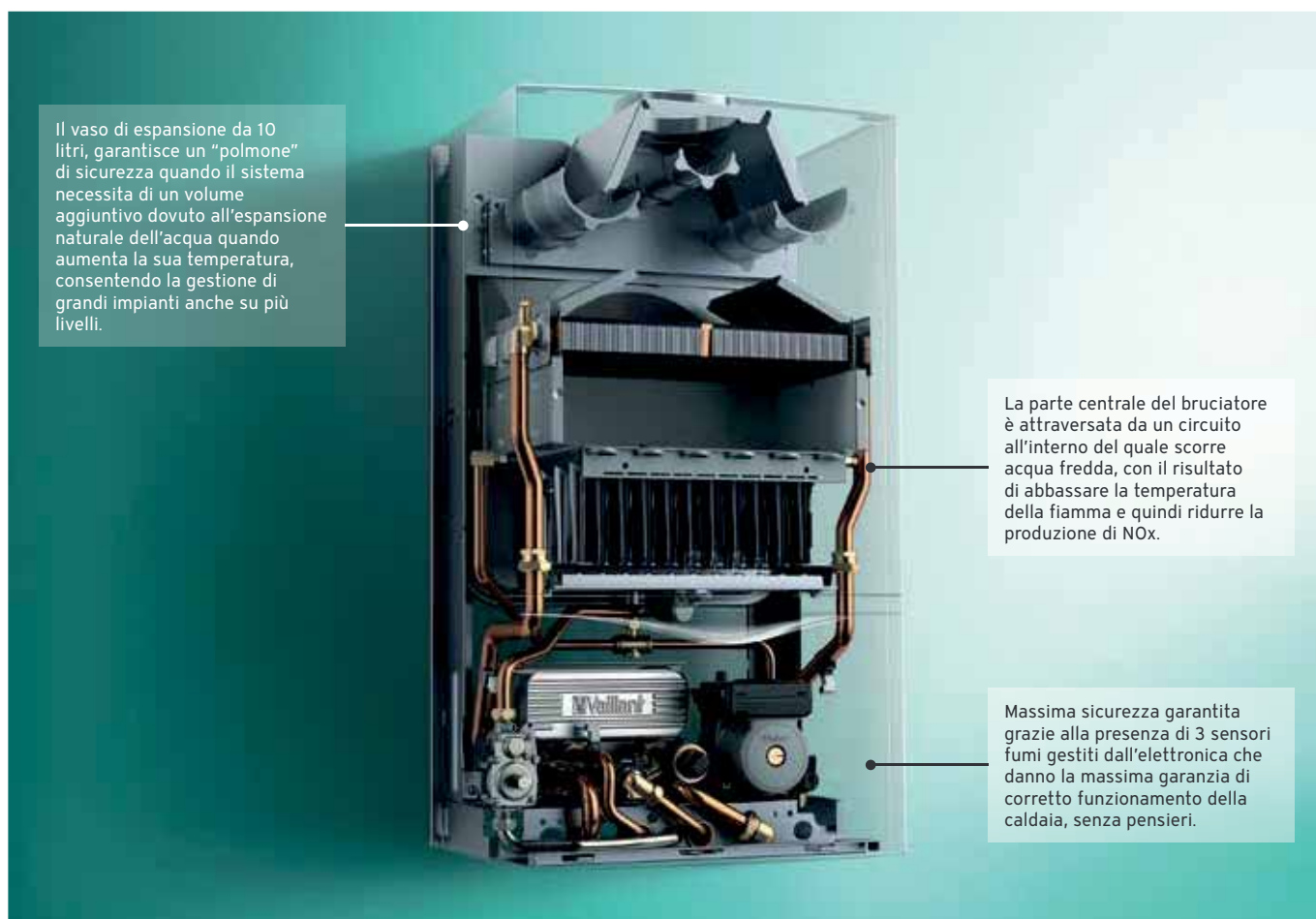

Accessori forniti

Articolo
Rubinetto gas
Rubinetto e riduttore di portata ingresso acqua fredda
Staffa e viti di montaggio a muro
Copertura inferiore
Documentazione e dima di carta

Accessori da acquistare separatamente

Articolo	Quantità	Codice	Prezzo Euro
Tubi e raccordi a muro per riscaldamento e ACS	1	0020192178	43,00
Saracinesche riscaldamento	1	306201	30,00
Sifone 1"	1	000376	10,00
Kit tubi flessibili per riscaldamento e ACS (in caso di sostituzione con dima non Vaillant)	1	0020202038	54,00

Servizi e incentivi correlati al prodotto



Più **unico**
Che **Bonus!**



eLoBLOCK VM

Solo riscaldamento elettrica



La caldaia murale elettrica per riscaldare in modo semplice e affidabile

La caldaia elettrica eLoBLOCK è la soluzione ideale per quelle situazioni dove il gas non è disponibile o, più semplicemente, esistono dei vincoli strutturali per cui non è possibile utilizzare una caldaia tradizionale.

L'adattamento della potenza grazie alla serie di resistenze montate all'interno, consente ad eLoBLOCK di ottimizzare il consumo di energia elettrica.

Intelligenti dettagli tecnici, come il termostato di sicurezza, garantiscono la sicurezza in ogni momento per la massima affidabilità operativa.

Il controllo integrato è semplice nell'utilizzo e permette una perfetta regolazione della temperatura di mandata.

Le nuove funzioni integrate come il sistema di deaerazione di serie, la pompa ad alta efficienza modulante e dell'elettronica eBus, rendono questa caldaia una valida alternativa alle caldaie alimentate a gas.

- Potenza regolabile
- Sensore pressione interno
- Vaso espansione 8 l
- Valvola sicurezza interna
- Elettronica eBUS

Modelli, caratteristiche tecniche e codici

Modello	Potenza (kW)	Classe ErP	Portata impianto (l/h)	H/P/L (mm)	Codice	Prezzo Euro
VE 6/14	1,0 - 6,0	III D	516	740/310/410	0010023698	700,00
VE 9/14	1,0 - 9,0	III D	774	740/310/410	0010023699	729,00
VE 12/14	1,0 - 12,0	III D	1032	740/310/410	0010023700	767,00
VE 14/14	1,0 - 14,0	III D	1204	740/310/410	0010023701	810,00

Certificazioni, classi e riconoscimenti



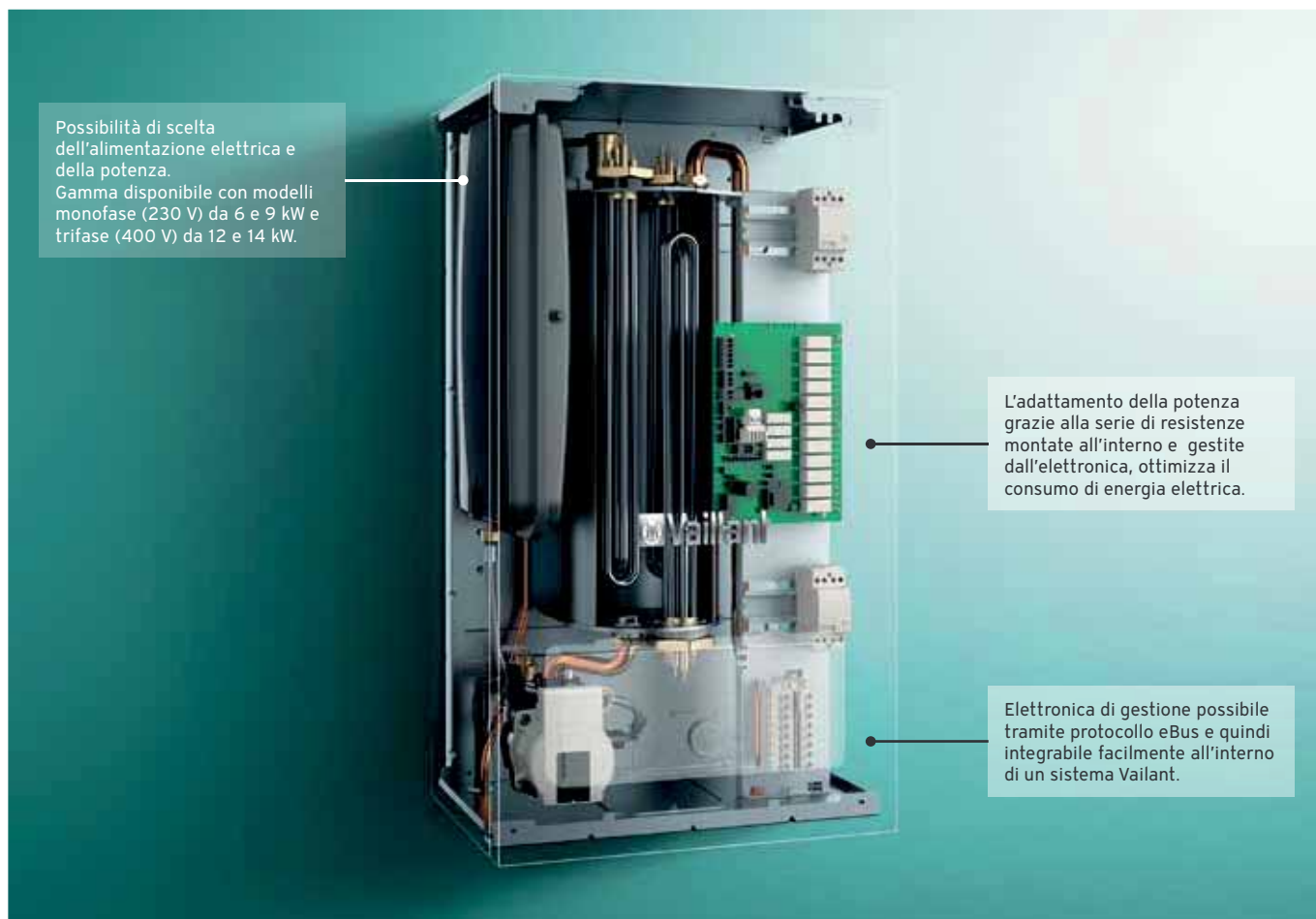

Accessori forniti

Articolo

Staffa e viti di montaggio a muro

Documentazione

Servizi e incentivi correlati al prodotto



Dime per l'installazione

atmoTEC exclusive VMW

Attacchi a muro IN LINEA

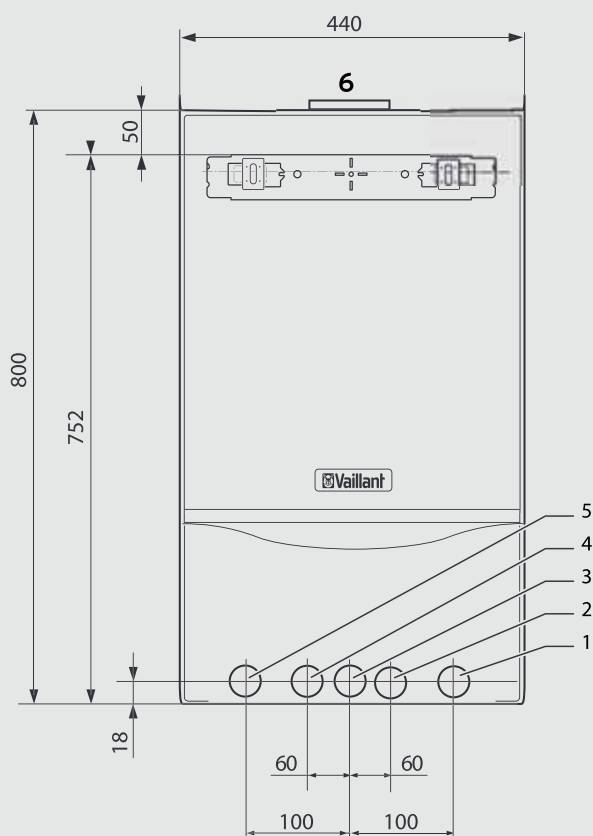

Legenda e misure a muro:

- 1 Ritorno riscaldamento R 3/4"
- 2 Raccordo acqua fredda R 1/2"
- 3 Raccordo gas R 1/2"
- 4 Raccordo acqua calda R 1/2"
- 5 Andata riscaldamento R 3/4"
- 6 Scarico fumi Ø 130 mm

atmoTEC exclusive VMW

Attacchi a muro VECCHIA DIMA

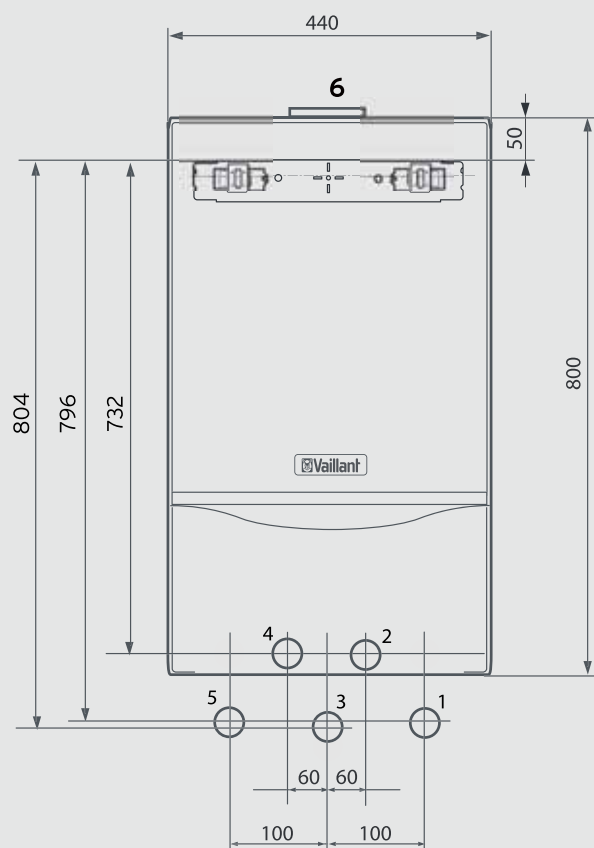

Legenda e misure a muro:

- 1 Ritorno riscaldamento R 3/4"
- 2 Raccordo acqua fredda R 1/2"
- 3 Raccordo gas R 1/2"
- 4 Raccordo acqua calda R 1/2"
- 5 Andata riscaldamento R 3/4"
- 6 Scarico fumi Ø 130 mm

Dime per l'installazione

eloBLOCK VE

Attacchi a muro IN LINEA

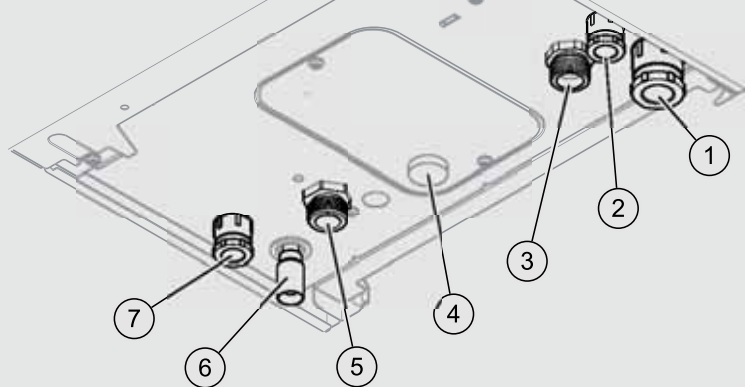
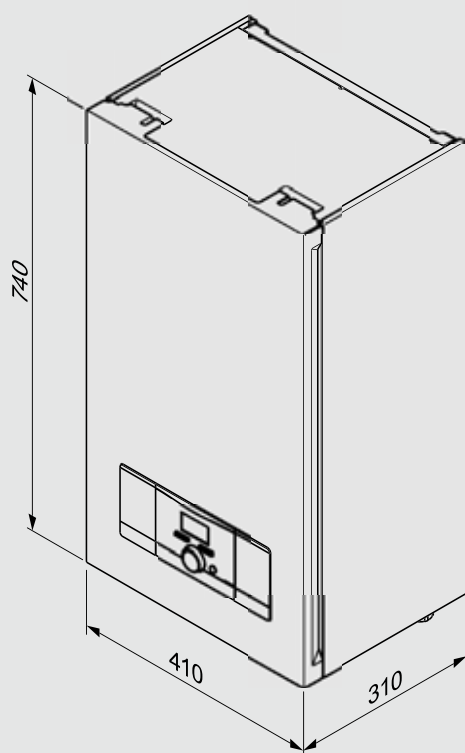

Legenda:

- 1 Passacavo per collegamento alla rete elettrica
- 2 Passacavo per accessori (230V)
- 3 Mandata del riscaldamento 3/4"
- 4 Manometro
- 5 Ritorno del riscaldamento 3/4"
- 6 Scarico per valvola di sicurezza
- 7 Passacavo bassa tensione

Accessori idraulici

Accessorio	Abbinamento	Descrizione	Codice	Prezzo Euro
	atmoTEC	Nr. 1 rubinetto a squadra per allacciamento gas per vecchia dima Raccordi 1/2"	306210	30,00
	atmoTEC	Set nr. 2 saracinesche dritte per allacciamento andata/ritorno riscaldamento sotto intonaco per nuova dima Raccordi 3/4"	306201	30,00
	atmoTEC	Set nr. 2 saracinesche a squadra per allacciamento andata/ritorno riscaldamento sotto intonaco per vecchia dima Raccordi 3/4"	306200	41,00
	atmoTEC	Nr. 1 sifone per raccolta condensa e scarico valvola sicurezza Raccordi 1"	000376	10,00
	atmoTEC	Set tubi riscaldamento e ACS con raccordi Per nuova e vecchia dima	0020192178	43,00
	atmoTEC	Collettore di bilanciamento WH 27 con isolamento Portata max 2,0 m ³ /h Raccordi 1" Da ordinare separatamente: 1 sonda VR10 (art. 306787)	306727	235,00
	atmoTEC	Collettore di bilanciamento WH 40 con isolamento, sonda di temperatura, disaeratore e rubinetto di scarico Portata max 3,5 m ³ /h Raccordi 1 1/4" Materiale in dotazione: 1 sonda VR10	306720	363,00
	atmoTEC	Kit allacciamento idraulico flessibile Completo di tubi e raccordi 3/4" riscaldamento e tubi e raccordi 1/2" per ACS	0020202038	54,00
	atmoTEC	Collettore per moduli di distribuzione idraulica per collegamento con caldaia (a 2 vie) per collegamento con caldaia (a 3 vie) Raccordi 1 1/4"	307556 307597	274,00 352,00
	atmoTEC	Modulo di distribuzione idraulica per zona diretta Con pompa elettronica ad alta efficienza (classe A) Raccordi superiori 1" - inferiori 1 1/4" Campo di lavoro da 20°C a 110°C Nuovo isolamento ad alte performance	0020191817	519,00
	atmoTEC	Modulo di distribuzione idraulica per zona miscelata Con pompa ad alta efficienza (classe A) e miscelatrice Raccordi superiori 1" - inferiori 1 1/4" Campo di lavoro da 20°C a 110°C Nuovo isolamento ad alte performance	0020191788	734,00

Accessori termoregolazione

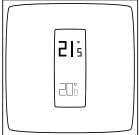
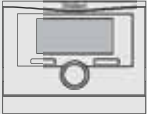
Accessorio	Abbinamento	Descrizione	Codice	Prezzo Euro
	atmoTEC	Netatmo termostato WiFi ON-OFF > comando a distanza per smatphone e tablet > programmazione settimanale > gestione riscaldamento > App gratuita (Netatmo) Materiale in dotazione: relé WiFi e accessori fissaggio	0020203465	284,00
	atmoTEC	calorMATIC 350 calorMATIC 350 f onde radio > programmazione settimanale > gestione riscaldamento > display retroilluminato	0020124473 0020124480	128,00 245,00

5

Accessori elettrici

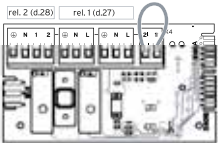
Accessorio	Abbinamento	Descrizione	Codice	Prezzo Euro
	atmoTEC	VR 40 Modulo integrabile in caldaia per gestire due dispositivi elettrici ausiliari, tra le seguenti possibilità: pompa di ricircolo (impostazione di fabbrica relè 1) pompa riscaldamento esterna (impostazione di fabbrica relè 2) pompa di carica bollitore sportello fumi/aspiratore domestico valvola gas esterna segnalazione esercizio/malfunzionamento	0020017744	89,00



Scaldabagni a bassa emissione di NOx

Da interno

atmoMAG I Low NOx

Camera aperta Low NOx a batteria - 11/14 Litri

atmoMAG Z Low NOx

Camera aperta Low NOx piezoelettrico - 11/14 Litri

turboMAG plus Low NOx

Camera stagna Low NOx - 12/15/17 Litri

Da esterno

outsideMAG Low NOx

Camera stagna Low NOx - 12/15/17 Litri



atmoMAG I Low NOx

Lo scaldabagno che si adatta perfettamente alle tue esigenze



atmoMAG Z Low NOx

Lo scaldabagno che non necessita di alcun allacciamento elettrico



turboMAG plus Low NOx

Lo scaldabagno con il target della sicurezza



outsideMAG Low NOx

Lo scaldabagno per l'esterno che comandi dall'interno

atmoMAG I Low NOx

Camera aperta con accensione a batteria



Lo scaldabagno che si adatta perfettamente alle tue esigenze

Scaldabagni a tiraggio naturale a basse emissioni di NOx (classe 6) con accensione elettronica alimentata da batterie.

La continua modulazione della fiamma garantisce contenuti consumi di gas, proporzionali alle reali esigenze dell'utente. Inoltre la rilevazione di fiamma a ionizzazione ed un sistema di controllo per l'interruzione dell'afflusso di gas, assicurano la massima sicurezza di funzionamento in caso di mancata accensione o spegnimento improvviso. La semplicità di gestione del comfort sanitario è una delle caratteristiche consolidate di atmoMAG.

Nella versione mini sicurezza e funzionalità rimangono invariate e le ridotte dimensioni diventano motivo di scelta in alcune situazioni abitative.

- Scambiatore con protezione in Supral
- Accensione a batteria
- Dimensioni contenute (versioni Mini)
- Potenza selezionabile su 10 livelli
- Controllo di fiamma a ionizzazione

Modelli, caratteristiche tecniche e codici

Modello	Potenza (kW)	Classe ErP	Produzione H ₂ O	H/P/L (mm)	Gas	Codice	Prezzo Euro
atmoMAG mini 114/1 I	18,1	F A	11,0 (l/min)	580/255/310	Metano	0010022570	365,00
atmoMAG mini 114/1 I	18,1	F A	11,0 (l/min)	580/255/310	Liquido	0010022571	365,00
atmoMAG 144/1 I	23,1	F A	14,0 (l/min)	680/270/350	Metano	0010022572	498,00
atmoMAG 144/1 I	23,1	F A	14,0 (l/min)	680/270/350	Liquido	0010022573	498,00

Certificazioni, classi e riconoscimenti





Dimensioni ridotte per massima adattabilità agli ambienti.

Semplicità di utilizzo, mediante le manopole dedicate alla regolazione.

Accessori forniti

Articolo

Tubi flessibili di collegamento idraulico

Documentazione e dima cartacea

Batteria (monocelle D/LR20)

(**Avvertenza:** la batteria è collocata nel vano inferiore in polistirolo espanso)

atmoMAG Z Low NOx

Camera aperta con accensione piezoelettrica



Lo scaldabagno che non necessita di alcun allacciamento elettrico

Scaldabagni a tiraggio naturale a basse emissioni di NOx (classe 6) con accensione piezoelettrica.

Installazione facilitata dalle dimensioni ridotte degli scaldabagni e dal fatto che non necessita di alcuna alimentazione elettrica.

Un sistema di controllo per l'interruzione dell'afflusso di gas, assicurano la massima sicurezza di funzionamento in caso di mancata accensione o spegnimento improvviso. Semplicità di gestione del comfort sanitario è una delle caratteristiche consolidate di atmoMAG. Nella versione mini sicurezza e funzionalità rimangono invariate e le ridotte dimensioni diventano motivo di scelta in alcune situazioni abitative.

- Scambiatore con protezione in Supral
- Accensione piezoelettrica
- Dimensioni contenute (versioni Mini)
- Potenza selezionabile su 10 livelli

Modelli, caratteristiche tecniche e codici

Modello	Potenza (kW)	Classe ErP	Produzione H ₂ O	H/P/L (mm)	Gas	Codice	Prezzo Euro
atmoMAG mini 114/1 Z	18,1	F A	11,0 (l/min)	580/255/310	Metano	0010022574	320,00
atmoMAG mini 114/1 I	18,1	F A	11,0 (l/min)	580/255/310	Liquido	0010022575	320,00
atmoMAG 144/1 Z	23,1	F A	14,0 (l/min)	680/270/350	Metano*	0010022576	408,00

* Kit trasformazione da metano a GPL art. 0010026382

Certificazioni, classi e riconoscimenti



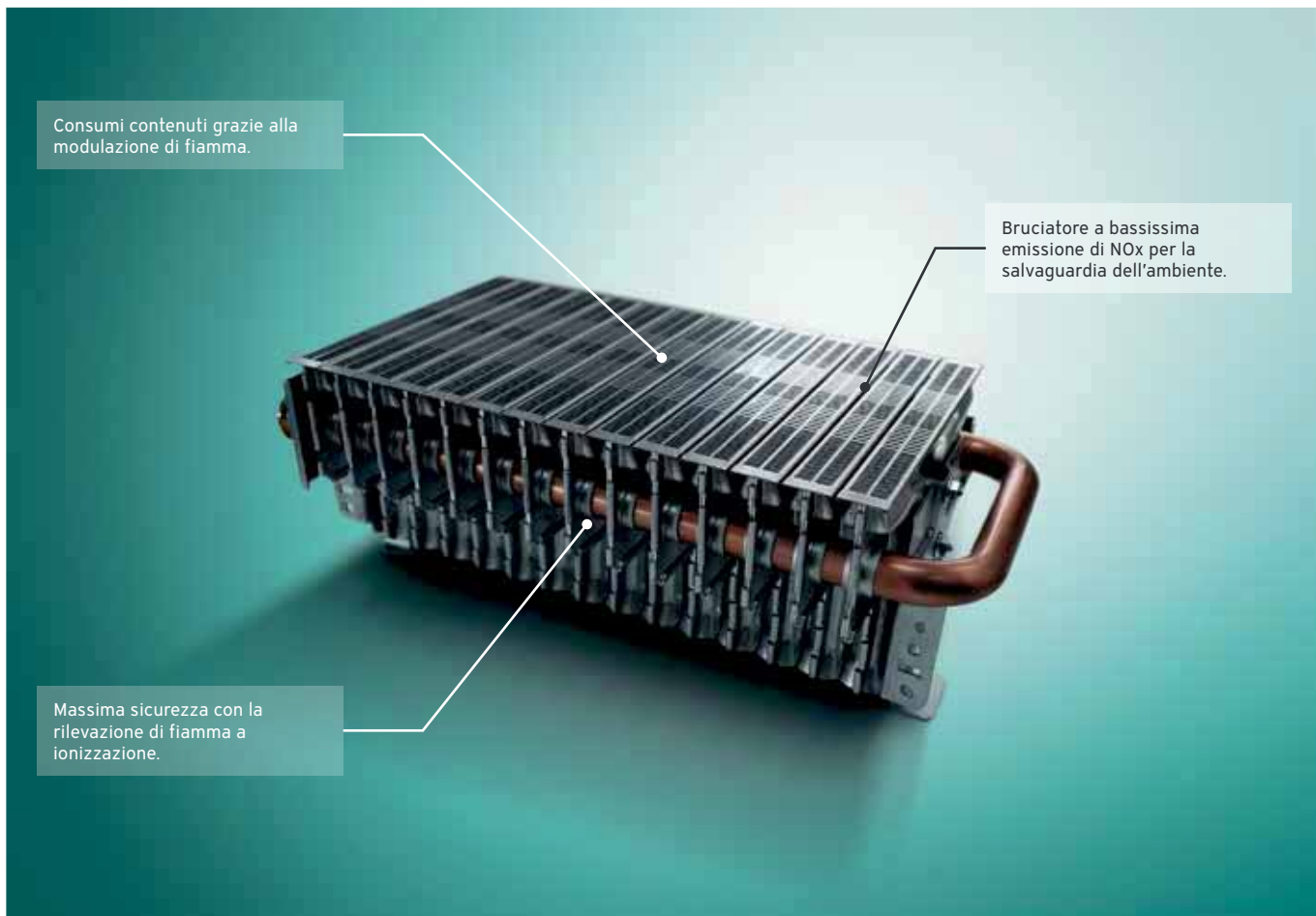

6

Accessori forniti

Articolo

Tubi flessibili di collegamento idraulico

Documentazione e dima cartacea

turboMAG plus Low NOx

Camera stagna



Lo scaldabagno con il target della sicurezza

Scaldabagni a tiraggio forzato a basse emissioni di NOx (classe 6) per la produzione di acqua calda sanitaria. L'offerta di turboMAG plus è molto flessibile con modelli a Metano e a Propano Commerciale.

Dotato di un sistema di combustione che amplia il campo di modulazione e di sonde di controllo acqua fredda in ingresso e calda uscita, garantisce una perfetta stabilità di temperatura.

Lo scambiatore ed il bruciatore elevano le performance dello scaldabagno riducendo la larghezza a 35cm e mantenendo altezza e profondità della precedente gamma. 26 i dispositivi di controllo assicurano all'utente massima affidabilità. turboMAG plus permette una flessibilità a 360° di installazione: all'interno degli appartamenti e anche all'esterno resistendo fino a temperature estreme (grazie all'accessorio antigelo) e alla pioggia (omologazione IPX5D). Un kit solare come accessorio permette anche di poter preriscaldare l'acqua in ingresso e ridurre ulteriormente i consumi di gas.

- Scambiatore con elevate performance
- Display touch
- Modulazione 1:5
- Accensione elettrica 230V

Modelli, caratteristiche tecniche e codici

Modello	Potenza (kW)	Classe ErP	Produzione H ₂ O	H/P/L (mm)	Gas	Codice	Prezzo Euro
turboMAG plus 125/1-5 RT	21,4	F A	12,0 (l/min)	580/193/350	Metano	0010022442	684,00
turboMAG plus 125/1-5 RT	21,4	F A	12,0 (l/min)	580/193/350	Liquido	0010022443	684,00
turboMAG plus 155/1-5 RT	26,2	F A	15,0 (l/min)	580/193/350	Metano*	0010022444	783,00
turboMAG plus 155/1-5 RT	26,2	F A	15,0 (l/min)	580/193/350	Liquido	0010022445	783,00
turboMAG plus 175/1-5 RT	29,7	F A	17,0 (l/min)	580/193/350	Metano	0010022446	845,00
turboMAG plus 175/1-5 RT	29,7	F A	17,0 (l/min)	580/193/350	Liquido	0010022464	845,00

* Kit trasformazione da metano a aria propanata art. 0010036133 (solo per turboMAG plus 155/1-5 RT art. 0010022444 che presentano la sigla R2 su etichetta prodotto).

Certificazioni, classi e riconoscimenti





Bruciatore progettato per consentire di mantenere dimensioni dello scaldabagno davvero compatte.

Bruciatore a bassissima emissione di NOx per la salvaguardia dell'ambiente.

6

Accessori forniti

Articolo
Tubi flessibili di collegamento idraulico
Documentazione e dima cartacea

Accessori consigliati da acquistare separatamente

Articolo	Quantità	Codice	Prezzo Euro
Accessorio di protezione antigelo fino a -25°C	1	0020234539	48,00
Copertura connessioni idrauliche	1	0020234554	35,00
Rubinetto gas a squadra 1/2"	1	305866	20,00
Distanziatore per installazione a muro	1	0020234558	58,00

outsideMAG Low NOx

Camera stagna per esterno



Lo scaldabagno per l'esterno che comandi dall'interno

Scaldabagni a tiraggio forzato per esterno a basse emissioni di NOx (classe 6) per la produzione di acqua calda sanitaria, con in dotazione un comando a distanza per gestire il comfort comodamente dall'interno dell'abitazione. Anche le connessioni idrauliche sono in dotazione.

Progettati per funzionare all'esterno dell'abitazione aumentando di serie la protezione sino a -25°C.

Sono semplicissimi da installare e non richiedono collegamenti alla canna fumaria dato che hanno uno scarico in facciata già integrato nel pannello frontale (omologazione di Tipo A).

Un innovativo sistema di combustione che amplia il campo di modulazione e due sonde di controllo temperatura acqua in ingresso e in uscita, garantiscono una perfetta stabilità di temperatura.

Un kit solare come accessorio permette anche di poter preriscaldare l'acqua in ingresso e ridurre ulteriormente i consumi di gas.

- Protezione antigelo fino a -25°C di serie
- Ridotte dimensioni
- Scarico fumi frontale integrato
- Controllo remoto di serie
- Display multitouch

Modelli, caratteristiche tecniche e codici

Modello	Potenza (kW)	Classe ErP	Produzione H ₂ O	H/P/L (mm)	Gas	Codice	Prezzo Euro
outsideMAG 128/1-5 RT	21,4	F A	12,0 (l/min)	580/181/413	Metano	0010022465	521,00
outsideMAG 128/1-5 RT	21,4	F A	12,0 (l/min)	580/181/413	Liquido	0010022466	521,00
outsideMAG 158/1-5 RT	26,2	F A	15,0 (l/min)	580/181/413	Metano*	0010022467	693,00
outsideMAG 158/1-5 RT	26,2	F A	15,0 (l/min)	580/181/413	Liquido	0010022468	693,00
outsideMAG 178/1-5 RT	29,7	F A	17,0 (l/min)	580/181/413	Metano	0010022469	788,00
outsideMAG 178/1-5 RT	29,7	F A	17,0 (l/min)	580/181/413	Liquido	0010022470	788,00

* Kit trasformazione da metano a aria propanata art. 0010036683 (solo per outsideMAG 158/1-5 RT art. 0010022467 che presentano la sigla R2 su etichetta prodotto.)

Certificazioni, classi e riconoscimenti



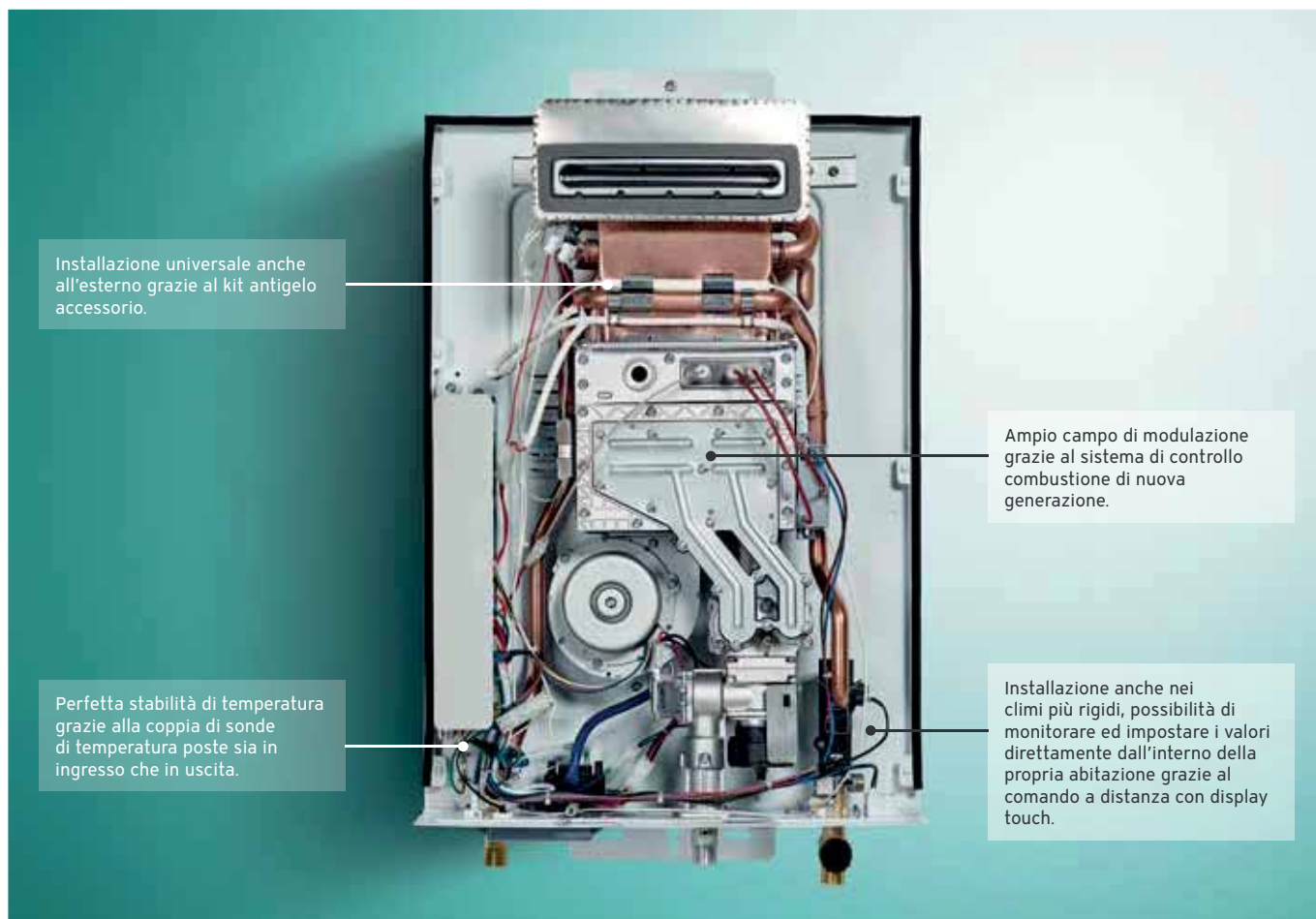

Accessori forniti

Articolo

Dispositivo di comando a distanza

Cavo di collegamento per comando (10 m)

Tubi flessibili di collegamento idraulico

Documentazione e dima cartacea

Dime per l'installazione

atmoMAG mini 114/1 I

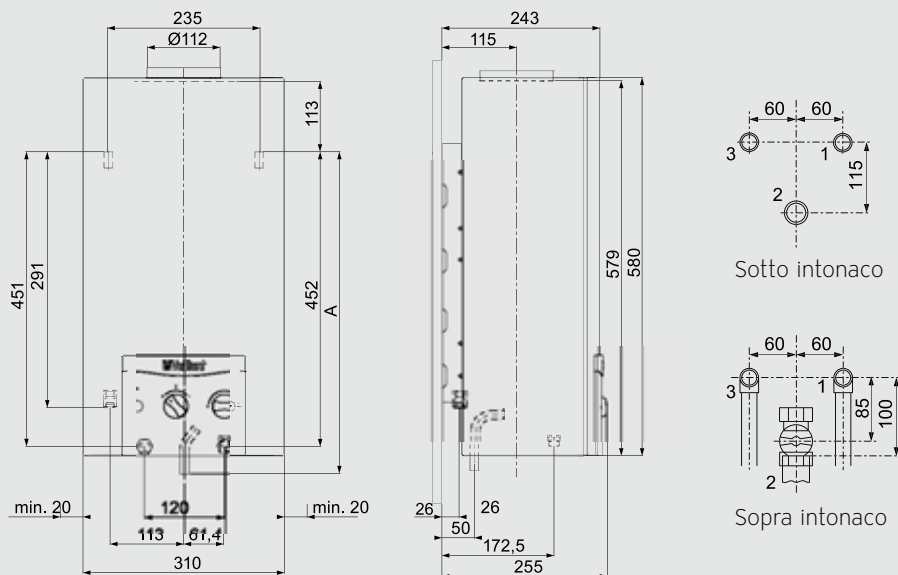

Legenda:

- 1 Raccordo acqua calda R 1/2
- 2 Raccordo gas R 1/2
- 3 Raccordo acqua fredda R 1/2
- 4 Fissaggio a parete

atmoMAG 114/1 I

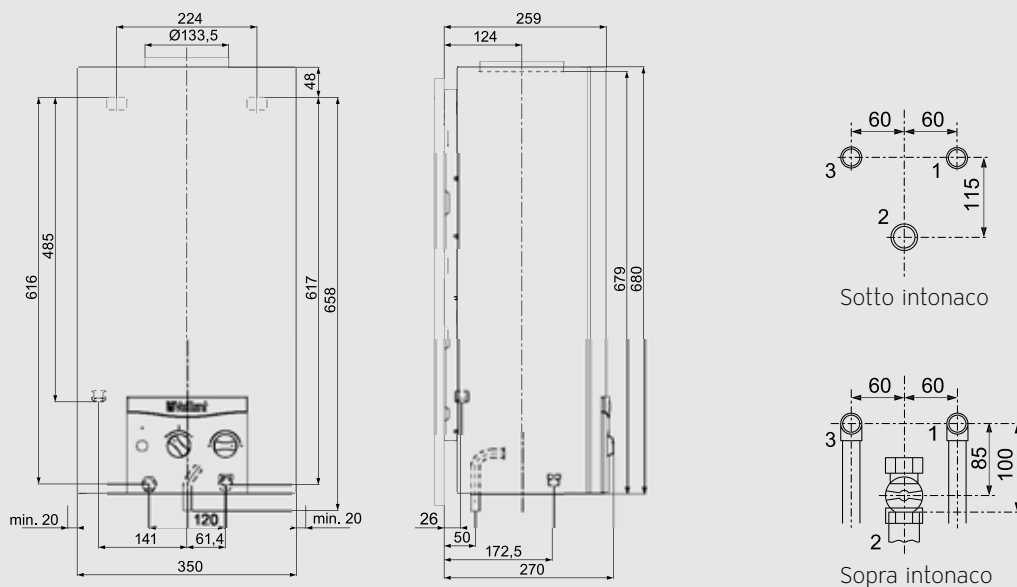

Legenda:

- 1 Raccordo acqua calda R 1/2
- 2 Raccordo gas R 1/2
- 3 Raccordo acqua fredda R 1/2
- 4 Fissaggio a parete

atmoMAG mini 114/1 Z

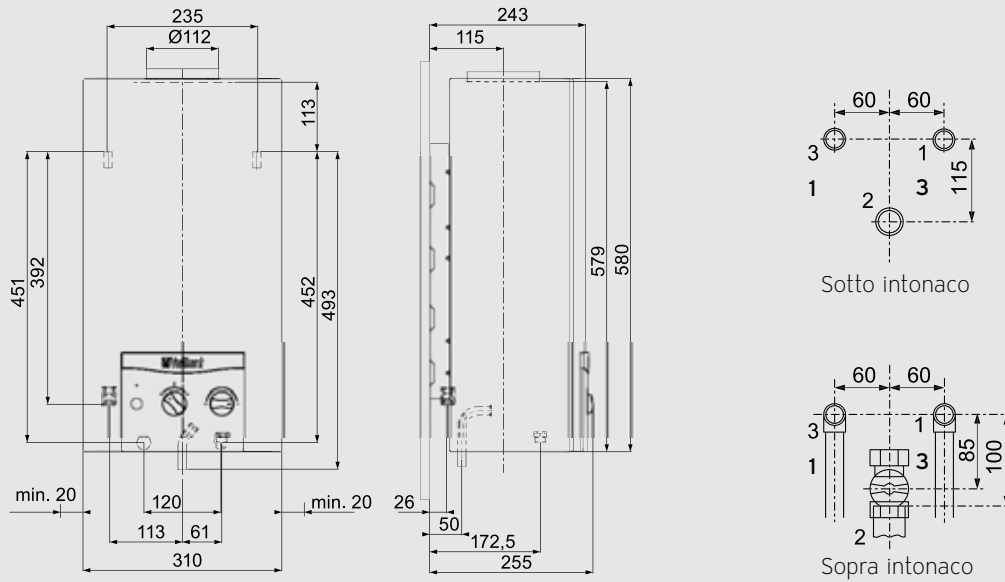

Legenda:

- 1 Raccordo acqua calda R 1/2
- 2 Raccordo gas R 1/2
- 3 Raccordo acqua fredda R 1/2
- 4 Fissaggio a parete

atmoMAG 114/1 Z

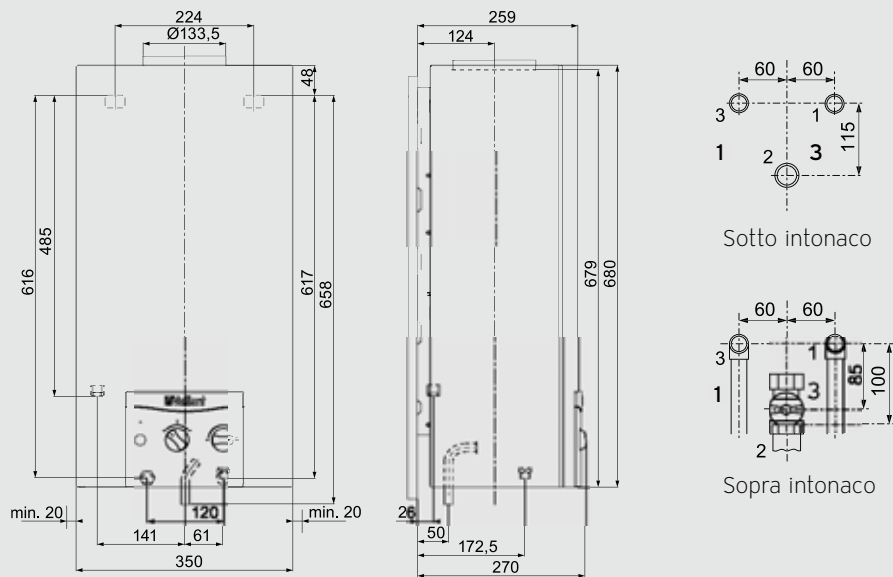

Legenda:

- 1 Raccordo acqua calda R 1/2
- 2 Raccordo gas R 1/2
- 3 Raccordo acqua fredda R 1/2
- 4 Fissaggio a parete

Dime per l'installazione

turboMAG plus 125-155-175

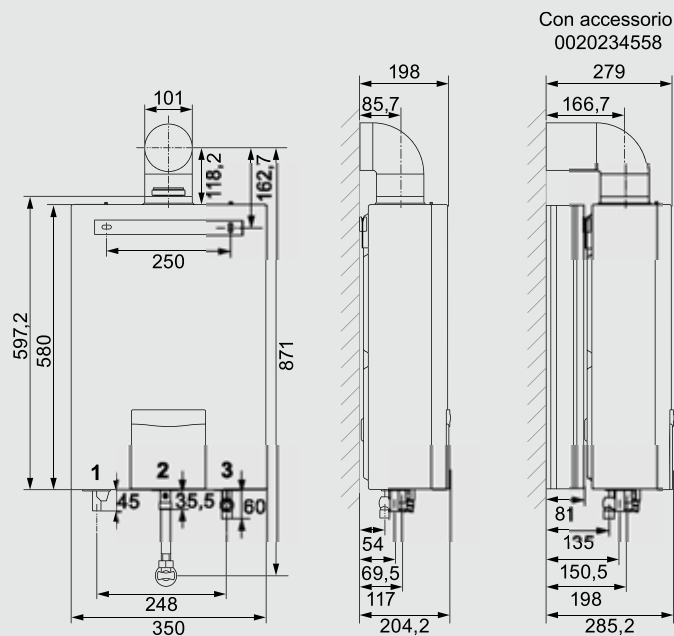

Legenda:

- 1 Raccordo acqua calda R 1/2
- 2 Raccordo gas R 1/2
- 3 Raccordo acqua fredda R 1/2

outsideMAG 128-158-178

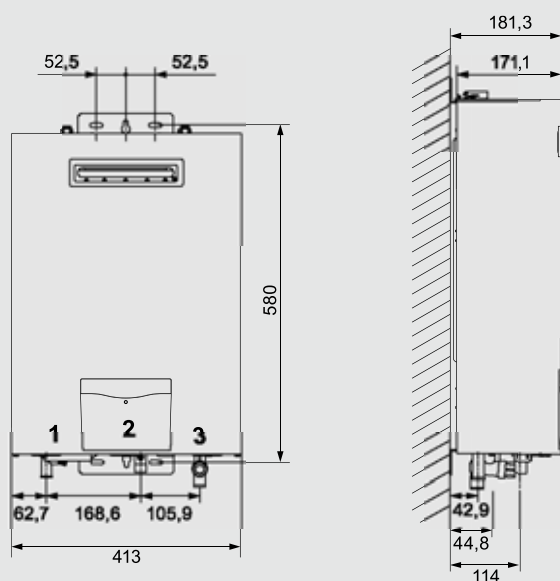

Legenda:

- 1 Raccordo acqua calda R 1/2
- 2 Raccordo gas R 1/2
- 3 Raccordo acqua fredda R 1/2

Accessori

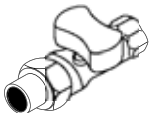
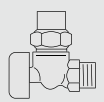
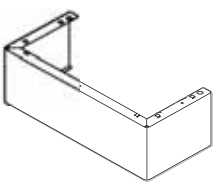
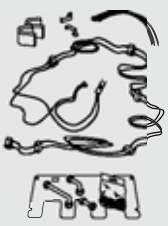
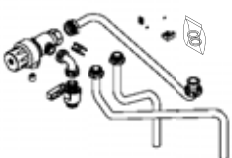
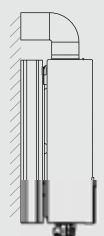
Accessorio	Abbinamento	Descrizione	Codice	Prezzo Euro
	Per tutti i modelli atmo/ turbo MAG	Rubinetto gas diritto 1/2"	305865	20,00
	Per tutti i modelli atmo/ turbo MAG	Rubinetto gas a squadra 1/2"	305866	20,00
	turboMAG plus	Coperchio connessioni idrauliche per turboMAG plus Low NOx	0020234554	35,00
	turboMAG plus	Kit antigelo per installazioni esterne fino a -25°C	0020234539	48,00
	turboMAG plus	Kit solare per integrazione solare	0020234021	109,00
	turboMAG plus	Distanziatore per installazione a muro per turboMAG plus Low NOx (adeguamento interasse fumi turboMAG)	0020234558	58,00



Fumisteria standard

Sistemi fumari scaldabagni

Attacchi scarico fumi scaldabagni

atmoMAG I e Z

11 l/min - Uscita fumi: 110
14 l/min - Uscita fumi: 130

turboMAG plus

12 l/min - Uscita fumi: 60/100
15 l/min - Uscita fumi: 60/100
17 l/min - Uscita fumi: 60/100

N.B.: le lunghezze massime indicate sono da considerarsi a titolo indicativo. Per dettagli ufficiali fare riferimento al manuale fumisteria del prodotto.

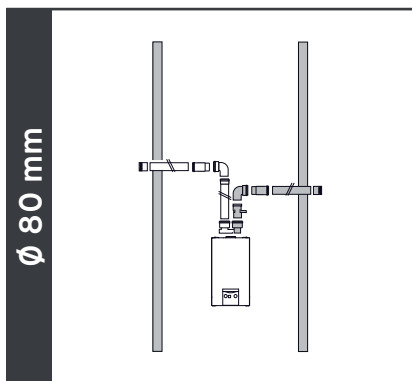

Sistema sdoppiato

con ripresa aria dall'esterno e scarico a parete con tubo AL rigido

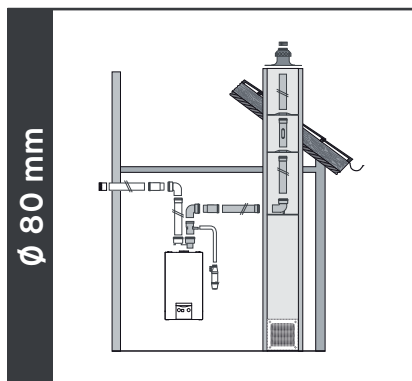

Sistema sdoppiato

con ripresa aria dall'esterno ed intubamento con tubo AL rigido

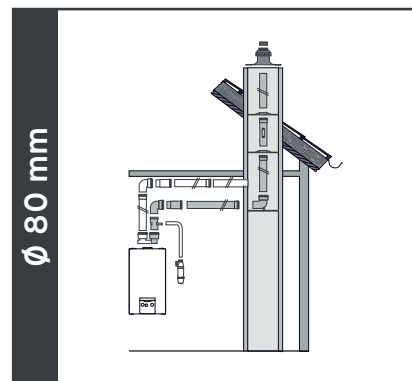

Sistema sdoppiato

con ripresa aria dalla canna fumaria ed intubamento con tubo AL rigido

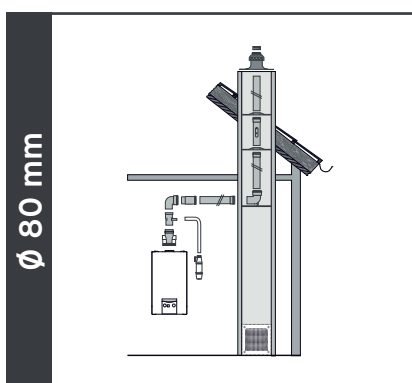

B22

ripresa aria in ambiente o all'esterno ed intubamento con tubo AL rigido

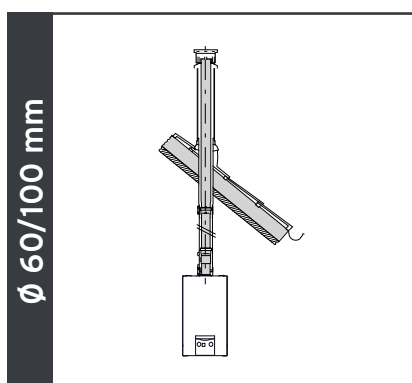

Sistema coassiale

con scarico a tetto verticale

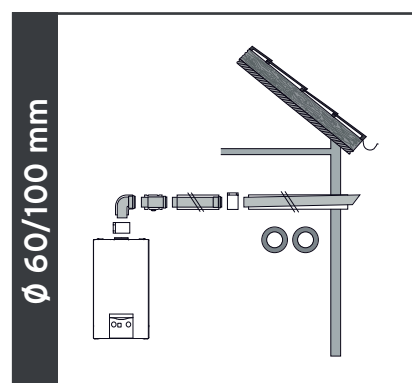

Sistema coassiale

con scarico a parete orizzontale

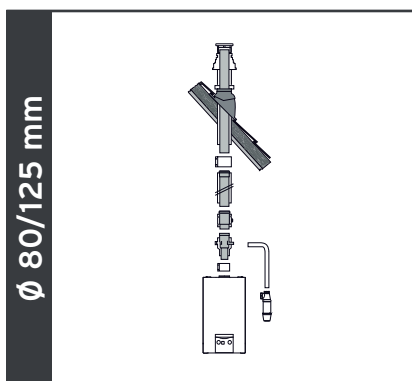

Sistema coassiale

con scarico a tetto verticale

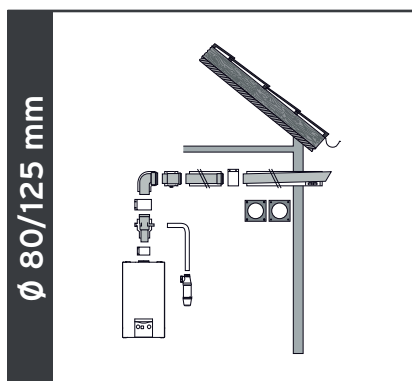





Sistema coassiale



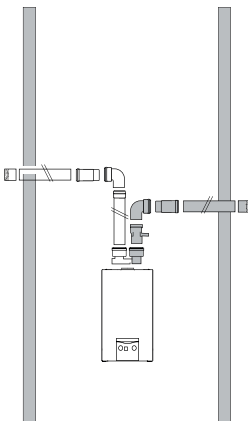
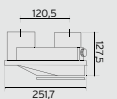
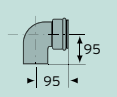
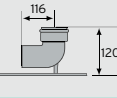
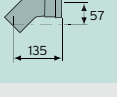
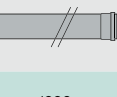
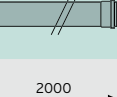
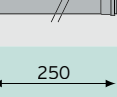
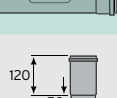
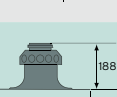

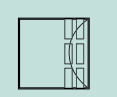
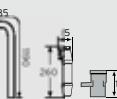
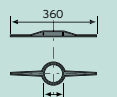
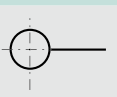

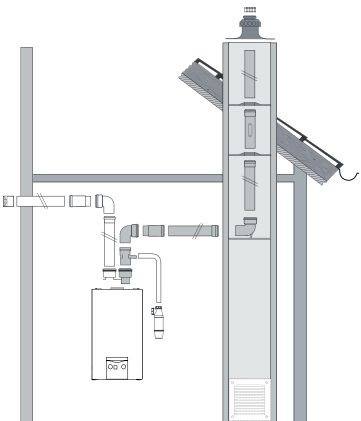
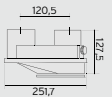

con scarico a parete orizzontale

Accessori sistemi fumari

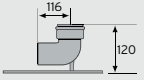
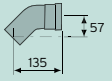
Scarico sdoppiato 80/80 mm

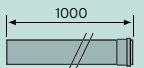
Sistema	Componente	Descrizione e lunghezze equivalenti (L.e.)	Codice	Prezzo Euro
 <p>Lunghezze massime</p> <p>turboMAG plus 12 8+8 m</p> <p>turboMAG plus 15 8+8 m</p> <p>turboMAG plus 17 8+8 m</p> <p>N.B.: + 1 Curva</p>		Sdoppiatore 80/80 mm (turboMAG plus)	0020207070	43,00
		Curva 90° (L.e. 2,5 m)	0020188792	30,00
		Curva 90° con supporto (L.e. 2,5 m)	009495	49,00
		Curva 45° (L.e. 1 m)	300834	30,00
		Prolunga 0,5 m (L.e. 0,5 m)	300833	20,00
		Prolunga 1 m (L.e. 1 m)	300817	30,00
		Prolunga 2 m (L.e. 2 m)	300832	49,00
		Condotto con ispezione 80 mm	303092	78,00
		Separatore di smontaggio 80 mm	303093	30,00
		Terminale a tetto	303261	69,00
		Protezione terminale di scarico	009209	20,00
		Terminale antivento orizzontale	300941	20,00
		Set raccolta condensa	303091	89,00
		Distanziatore per intubamento (7 pz)	009494	39,00
	Set fascette fissaggio a muro (5 pz)	300940	39,00	

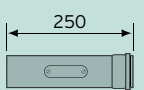
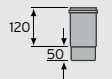
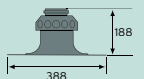
Scarico sdoppiato 80/80 mm e intubato 80 mm

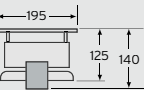
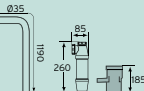
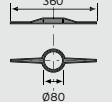
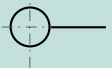
Sistema	Componente	Descrizione e lunghezze equivalenti (L.e.)	Codice	Prezzo Euro
 <p>Lunghezze massime</p> <p>turboMAG plus 12 8+8 m</p> <p>turboMAG plus 15 8+8 m</p> <p>turboMAG plus 17 8+8 m</p> <p>N.B.: + 1 Curva</p>		Sdoppiatore 80/80 mm (turboMAG plus)	0020207070	43,00
		Curva 90° (L.e. 2,5 m)	0020188792	30,00
		Curva 90° con supporto (L.e. 2,5 m)	009495	49,00
		Curva 45° (L.e. 1 m)	300834	30,00
		Prolunga 0,5 m (L.e. 0,5 m)	300833	20,00
		Prolunga 1 m (L.e. 1 m)	300817	30,00
		Prolunga 2 m (L.e. 2 m)	300832	49,00
		Condotto con ispezione 80 mm	303092	78,00
		Separatore di smontaggio 80 mm	303093	30,00
		Terminale a tetto	303261	69,00
		Protezione terminale di scarico	009209	20,00
		Terminale antivento orizzontale	300941	20,00
		Terminale antivento verticale	009756	59,00
		Set raccolta condensa	303091	89,00
	Distanziatore per intubamento (7 pz)	009494	39,00	
	Set fascette fissaggio a muro (5 pz)	300940	39,00	

7

Accessori sistemi fumari

Scarico sdoppiato 80/80 mm e intubato 80 mm

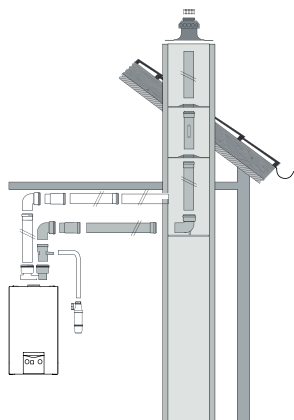

Lunghezze massime

turboMAG plus 12

8+8 m







turboMAG plus 15

8+8 m

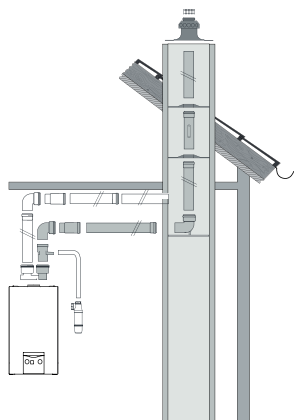
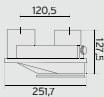

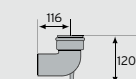
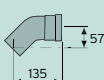
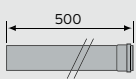
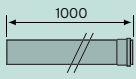
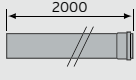
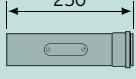
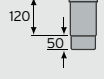
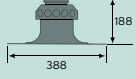

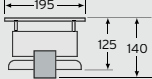
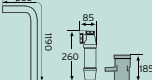
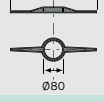





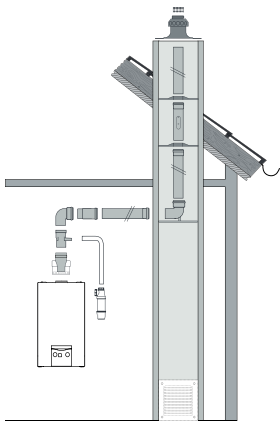





turboMAG plus 17

8+8 m

N.B.: + 1 Curva

Sistema	Componente	Descrizione e lunghezze equivalenti (L.e.)	Codice	Prezzo Euro
		Sdoppiatore 80/80 mm (turboMAG plus)	0020207070	43,00
		Curva 90° (L.e. 2,5 m)	0020188792	30,00
		Curva 90° con supporto (L.e. 2,5 m)	009495	49,00
		Curva 45° (L.e. 1 m)	300834	30,00
		Prolunga 0,5 m (L.e. 0,5 m)	300833	20,00
		Prolunga 1 m (L.e. 1 m)	300817	30,00
		Prolunga 2 m (L.e. 2 m)	300832	49,00
		Condotto con ispezione 80 mm	303092	78,00
		Separatore di smontaggio 80 mm	303093	30,00
		Terminale a tetto	303261	69,00
		Protezione terminale di scarico	009209	20,00
		Terminale antivento orizzontale	300941	20,00
		Terminale antivento verticale	009756	59,00
		Set raccolta condensa	303091	89,00
	Distanziatore per intubamento (7 pz)	009494	39,00	
	Set fascette fissaggio a muro (5 pz)	300940	39,00	







Scarico 80 mm B22

Sistema	Componente	Descrizione e lunghezze equivalenti (L.e.)	Codice	Prezzo Euro
 <p>Lunghezze massime</p> <p>turboMAG plus 12 15 m</p> <p>turboMAG plus 15 15 m</p> <p>turboMAG plus 17 15 m</p> <p>N.B.: + 1 Curva</p>		Adattatore B22 (per turboMAG e turboMAG plus)	303815	39,00
		Curva 90° (L.e. 2,5 m)	0020188792	30,00
		Curva 90° con supporto (L.e. 2,5 m)	009495	49,00
		Curva 45° (L.e. 1 m)	300834	30,00
		Prolunga 0,5 m (L.e. 0,5 m)	300833	20,00
		Prolunga 1 m (L.e. 1 m)	300817	30,00
		Prolunga 2 m (L.e. 2 m)	300832	49,00
		Condotto con ispezione 80 mm	303092	78,00
		Separatore di smontaggio 80 mm	303093	30,00
		Terminale a tetto	303261	69,00
		Protezione terminale di scarico	009209	20,00
		Terminale antivento verticale	009756	59,00
		Set raccolta condensa	303091	89,00
		Distanziatore per intubamento (7 pz)	009494	39,00
		Set fascette fissaggio a muro (5 pz)	300940	39,00

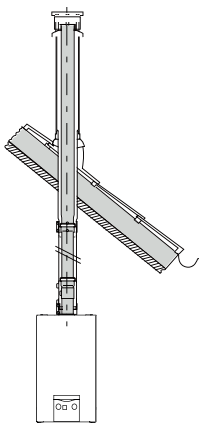

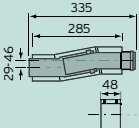
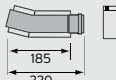
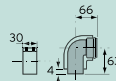
7

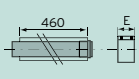
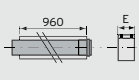
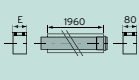
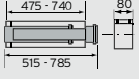
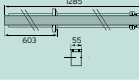
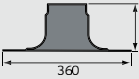
Accessori sistemi fumari

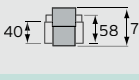
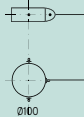
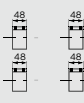
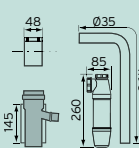
Scarico concentrico 60/100 mm

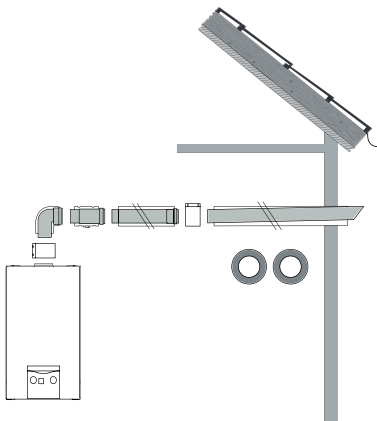
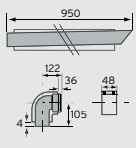
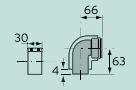
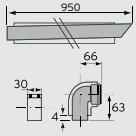
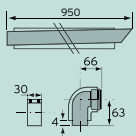
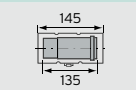
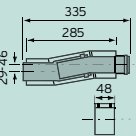
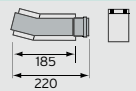
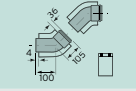
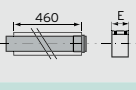
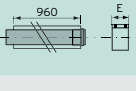
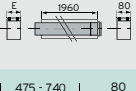
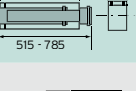
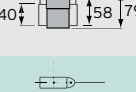
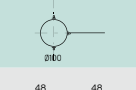
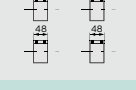

Sistema	Componente	Descrizione e lunghezze equivalenti (L.e.)	Codice	Prezzo Euro
 <p>Lunghezze massime</p> <p>turboMAG plus 12 5 m</p> <p>turboMAG plus 15 5 m</p> <p>turboMAG plus 17 5 m</p>		Separatore di smontaggio 60/100 mm	303816	39,00
		Curva ad innesto telescopico 60/100 mm (0,5-0,8 m)	303819	108,00
		Curva di traslazione 60/100 mm (Lunghezza equivalente 0,8 m)	303820	39,00
		Curva 90° 60/100 mm (L.e. 1 m)	0020201157	49,00
		Coppia Curve 45° 60/100 mm (L.e. 1 m)	0020209569	98,00
		Prolunga 60/100 mm 0,5 m (L.e. 0,5 m)	303801	39,00
		Prolunga 60/100 mm 1 m (L.e. 1 m)	303802	49,00
		Prolunga 60/100 mm 2 m (L.e. 2 m)	303803	89,00
		Prolunga telescopica 60/100 mm (0,5-0,8 m)	303804	69,00
		Passante fuori tetto verticale (L.e. 1,2 m)	303800	186,00
		Collare per tetto	009056	30,00
		Tegola per tetto inclinato (25°- 45°)	303980	46,00
		Adattatore da 60/100 a 63/96 mm Adattatore da 63/96 a 60/100 mm	303813 303812	39,00 39,00
		Set fascette fissaggio a muro 100 mm (5 pz)	303821	39,00
	Set fascette fissaggio tubi (4 pz)	303824	20,00	
	Set raccolta condensa	303805	117,00	

Scarico concentrico 60/100 mm

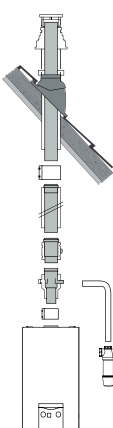
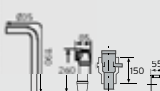
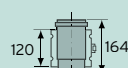
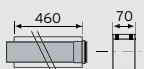
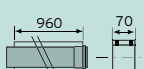
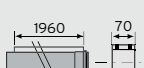
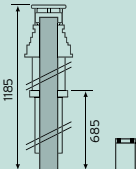
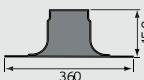

Sistema	Componente	Descrizione e lunghezze equivalenti (L.e.)	Codice	Prezzo Euro
 <p>Lunghezze massime</p> <p>turboMAG plus 12 5 m</p> <p>turboMAG plus 15 5 m</p> <p>turboMAG plus 17 5 m</p>		<p>Tubo con terminale antivento e curva 90° (L.e. 2 m) Con terminale antivento in plastica</p> <p>Per scarico posteriore diretto a muro ordinare curva 90° 60/100 mm art: 0020201157</p>	303845	89,00
		Curva 90° 60/100 mm (L.e. 1 m)	0020201157	49,00
		Tubo con terminale antivento e curva 90° (L.e. 2 m) Con terminale antivento in metallo	0020201156	89,00
		Terminale antivento telescopico e curva 90° (L.e. 1,4 m - 1,6 m) Con terminale antivento in plastica	0020202780	98,00
		Separatore di smontaggio 60/100 mm	303816	39,00
		Curva ad innesto telescopico 60/100 mm (0,5-0,8 m)	303819	108,00
		Curva di traslazione 60/100 mm (Lunghezza equivalente 0,8 m)	303820	39,00
		Coppia Curve 45° 60/100 mm (L.e. 1 m)	0020209569	98,00
		Prolunga 60/100 mm 0,5 m (L.e. 0,5 m)	303801	39,00
		Prolunga 60/100 mm 1 m (L.e. 1 m)	303802	49,00
		Prolunga 60/100 mm 2 m (L.e. 2 m)	303803	89,00
		Prolunga telescopica 60/100 mm (0,5-0,8 m)	303804	69,00
		Adattatore da 60/100 a 63/96 mm Adattatore da 63/96 a 60/10 mm	303813 303812	39,00 39,00
		Set fascette fissaggio a muro 100 mm (5 pz)	303821	39,00
		Set fascette fissaggio tubi (4 pz)	303824	20,00
	Griglia per uscita fumi	300712	49,00	

Accessori sistemi fumari

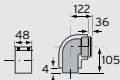
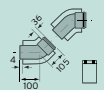
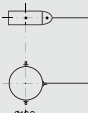
Scarico concentrico 80/125 mm

Sistema	Componente	Descrizione e lunghezze equivalenti (L.e.)	Codice	Prezzo Euro
 <p>Lunghezze massime</p> <p>turboMAG plus 12 10 m</p> <p>turboMAG plus 15 10 m</p> <p>turboMAG plus 17 10 m</p>		Adattatore 80/125 mm con raccolta condensa	0020202465	117,00
		Separatore di smontaggio 80/125 mm	303617	39,00
		Prolunga 80/125 mm 0,5m (L.e. 0,5 m)	303602	39,00
		Prolunga 80/125 mm 1 m (L.e. 1 m)	303603	59,00
		Prolunga 80/125 mm 2 m (L.e. 2 m)	303605	98,00
		Passante fuori tetto verticale (L.e. 1 m)	303606	245,00
		Collare per tetto	009056	30,00
		Tegola per tetto inclinato (25°- 45°)	303980	46,00
		Curva a 87° (L.e. 2,5 m)	303610	49,00
		Coppia di curve a 45° (L.e. 2 m)	303611	117,00
		Set fascette fissaggio a muro 100 mm (5 pz)	303616	39,00

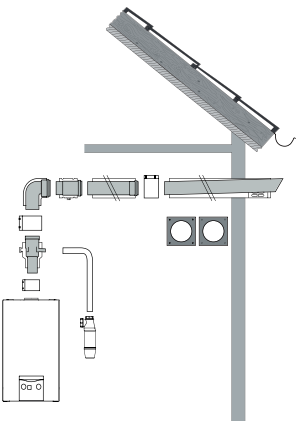
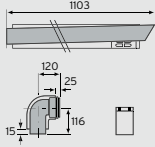
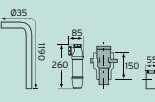
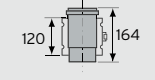
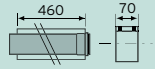
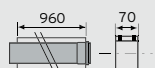
Scarico concentrico 80/125 mm

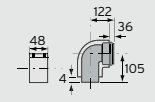
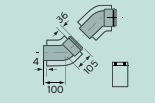
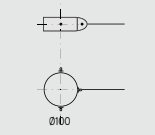
Sistema	Componente	Descrizione e lunghezze equivalenti (L.e.)	Codice	Prezzo Euro
 <p>Lunghezze massime</p> <p>turboMAG plus 12 10 m</p> <p>turboMAG plus 15 10 m</p> <p>turboMAG plus 17 10 m</p> <p>N.B.: + 1 Curva</p>		Tubo con terminale antivento e curva 90° (L.e. 3,5 m)	303609	147,00
		Adattatore 80/125 mm con raccolta condensa	0020202465	117,00
		Separatore di smontaggio 80/125 mm	303617	39,00
		Prolunga 80/125 mm 0,5m (L.e. 0,5 m)	303602	39,00
		Prolunga 80/125 mm 1 m (L.e. 1 m)	303603	59,00
		Prolunga 80/125 mm 2 m (L.e. 2 m)	303605	98,00
		Curva a 87° (L.e. 2,5 m)	303610	49,00
		Coppia di curve a 45° (L.e. 2 m)	303611	117,00
		Set fascette fissaggio a muro 100 mm (5 pz)	303616	39,00

7



Pompe di calore

Split

aroTHERM split con Modulo murale

Modelli aria/acqua - 4/6/8/10/12 kW - 230 V
Modelli aria/acqua - 12 kW - 400 V

aroTHERM split con Modulo a basamento

Modelli aria/acqua - 4/6/8/10/12 kW - 230 V
Modelli aria/acqua - 12 kW - 400 V

Monoblocco da esterno

aroTHERM plus

Modelli aria/acqua - 4/5/6/8/12/15 kW - 230 V
Modelli aria/acqua - 12/15 kW - 400 V

aroTHERM plus con Modulo murale

Modelli aria/acqua - 4/5/6/8/12/15 kW - 230 V
Modelli aria/acqua - 12/15 kW - 400 V

aroTHERM plus con Modulo a basamento

Modelli aria/acqua - 4/5/6/8/12/15 kW - 230 V
Modelli aria/acqua - 12/15 kW - 400 V

aroTHERM

Modelli aria/acqua - 5/8/11/15 kW - 230 V
Modelli aria/acqua - 15 kW - 400 V

aroTHERM con Modulo a basamento

Modelli aria/acqua - 5/8/11/15 kW - 230 V
Modelli aria/acqua - 15 kW - 400 V

Monoblocco da interno

recoCOMPACT

Modelli aria/acqua - 3/5/7 kW - 230 V

versoTHERM

Modelli aria/acqua - 3/5/7 kW - 230 V



aroTHERM split
con Modulo murale

Versatile e
facile da installare



aroTHERM split
con Modulo a basemento

La compatta che si
installa in un istante



aroTHERM plus

La soluzione
idronica ad alta
temperatura



aroTHERM plus
con Modulo murale

Alta temperatura e
installazione semplice



aroTHERM plus
con Modulo a basemento

Alta temperatura con
soluzione compatta



aroTHERM
monoblocco

La scelta idronica
intelligente



aroTHERM
monoblocco con Modulo a basemento

L'idronica compatta
e facile da installare



recoCOMPACT

La "all in one"
compatta e completa



versoTHERM

L'aria/acqua che
si installa all'interno



Pompe di calore

Scaldacqua

aroSTOR

Modelli aria/acqua murali - 80/100 litri

Modelli aria/acqua a basamento - 200/270 litri

Fancoils

aroVAIR

Modelli VA WN a parete - 2,5/3,5/4,5 kW

Modelli VA KN a cassette - 3,5/5/10 kW

Modelli VA CN console - 1,5/3,5/4,5/7 kW

Modelli VA DN canalizzato - 2/4/6/9/11 kW



aroSTOR a basemento

La soluzione
per le case
monofamiliari



aroSTOR murale

La soluzione
ideale per
gli appartamenti



aroVAIR a parete

La soluzione
facile da integrare



aroVAIR a cassetta

La soluzione
a incasso nei
controsoffitti



aroVAIR a console

La soluzione
ideale nelle
ristrutturazioni



aroVAIR canalizzato

La soluzione
a scomparsa

aroTHERM split + Modulo murale

Pompa di calore aria/acqua split con Modulo murale







La soluzione versatile e facile da installare

Il nuovo sistema aroTHERM split + Modulo murale è la soluzione ideale per abitazioni unifamiliari di nuova costruzione con fabbisogno elevato di acqua calda. La nuova unità interna per installazione murale permette un collegamento agevole all'impianto di riscaldamento e al bollitore sanitario grazie alla valvola deviatrice a tre vie integrata.

Il sistema può essere abbinato ai bollitori ACS Vaillant appositamente progettati per funzionare perfettamente in combinazione con le pompe di calore.

- Gas refrigerante R410a
- Unità esterna tra le più silenziose del mercato
- Distanza unità esterna/interna 15 m con gas precaricato
- Vaschetta raccolta condensa con riscaldatore elettrico antighiaccio su unità esterna
- Temperatura di mandata 55°C in riscaldamento e 62°C in sanitario

Modelli, caratteristiche tecniche e codici

Modello	Potenza*	Pot./COP**	Pot./EER***	Classe ErP	Codice	Prezzo Euro
aroTHERM split 4 kW 230V con modulo murale 67/5 IS	2,3 - 3,6 kW	4,48 kW / 5,14	4,29 kW / 4,38	 A+++ A++ (35°C) (55°C)	0010038595	5.085,00
aroTHERM split 6 kW 230V con modulo murale 67/5 IS	2,1 - 4,9 kW	5,83 kW / 4,61	5,10 kW / 3,77	 A+++ A++ (35°C) (55°C)	0010038596	5.568,00
aroTHERM split 8 kW 230V con modulo murale 87/5 IS	2,9 - 6,7 kW	7,78 kW / 4,56	6,30 kW / 3,58	 A++ A++ (35°C) (55°C)	0010038597	6.272,00
aroTHERM split 10 kW 230V con modulo murale 127/5 IS	5,3 - 9,7 kW	10,38 kW / 4,78	8,95 kW / 3,74	 A+++ A++ (35°C) (55°C)	0010038598	7.848,00
aroTHERM split 12 kW 230V con modulo murale 127/5 IS	5,1 - 12,0 kW	12,28 kW / 4,61	8,95 kW / 3,74	 A+++ A++ (35°C) (55°C)	0010038599	8.720,00
aroTHERM split 12 kW 400V con modulo murale 127/5 IS	5,1 - 12,0 kW	12,28 kW / 4,61	8,95 kW / 3,74	 A+++ A++ (35°C) (55°C)	0010038600	9.140,00

* Potenza min.-max. in riscaldamento in condizioni A-7°C/W35°C

** Potenza nominale riscaldamento/Coefficiente di prestazione (EN 14511:2018) A7°C/W35°C

*** Potenza nominale raffreddamento/Coefficiente di efficacia frigorifera (EN 14511:2018) A35°C/W18°C

Certificazioni, classi e riconoscimenti



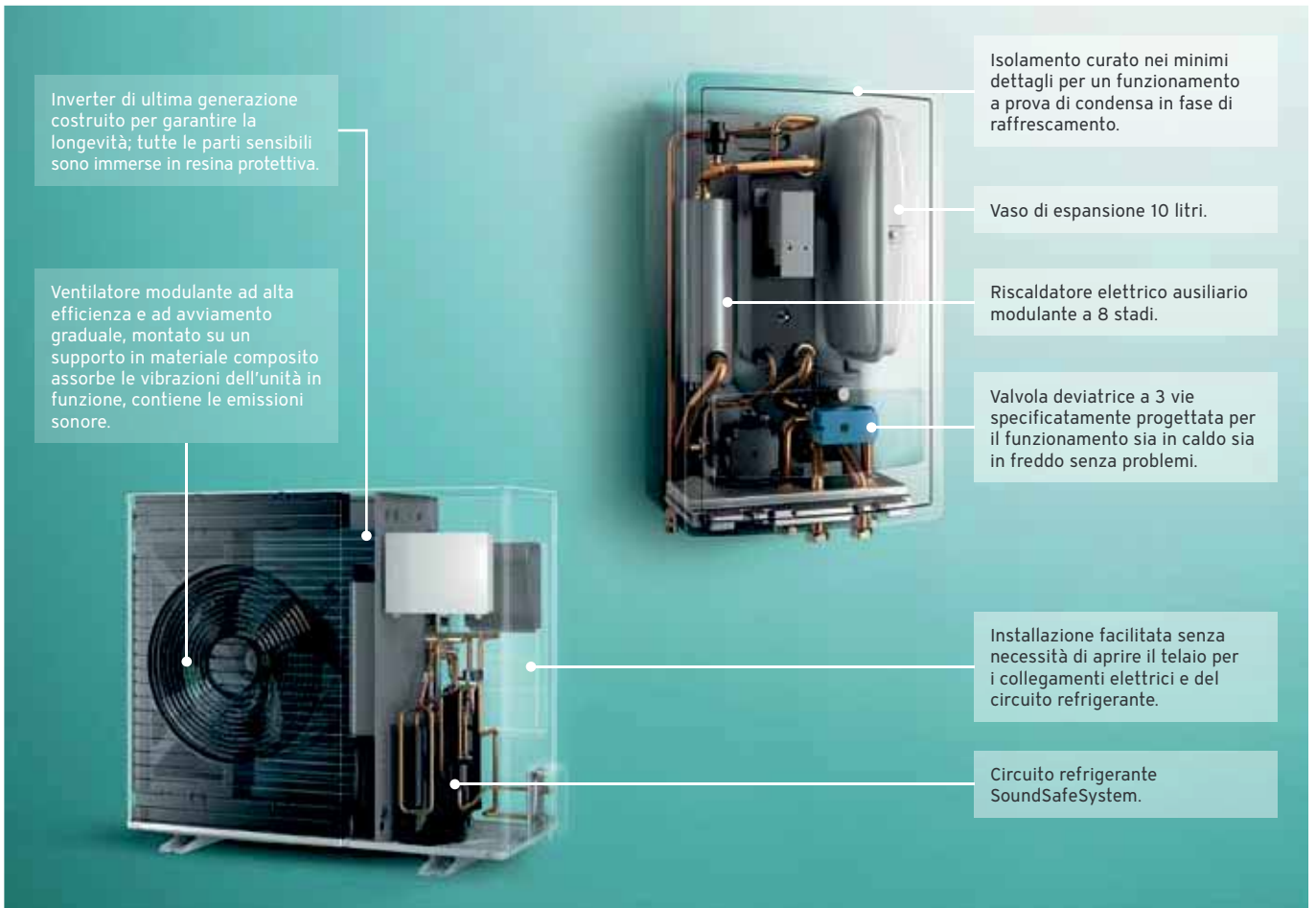

Accessori forniti

Articolo

- 1 Unità esterna aroTHERM split
- 1 Sifone e tubo di scarico condensa
- 1 Modulo murale
- 1 Centralina climatica sensoCOMFORT 720
- 1 sonda NTC VR10

Vaillant SoundSafeSystem



Servizi e incentivi correlati al prodotto

**Più unico
Che Bonus!**

aroTHERM split + uniTOWER split

Pompa di calore aria/acqua split con modulo a basamento



La soluzione compatta che si installa in un istante











Il nuovo sistema aroTHERM split+uniTOWER è la risposta di Vaillant per coprire le esigenze di riscaldamento, raffrescamento e produzione di acqua calda sanitaria in case monofamiliari di nuova costruzione.

aroTHERM split è estremamente silenziosa, robusta, durevole e costruita da Vaillant nei suoi stabilimenti in Europa.

Il sistema è stato attentamente progettato dal dipartimento di Ricerca e Sviluppo in Germania per ridurre al massimo le operazioni necessarie all'installazione, risparmiando tempo e ottimizzando lo sforzo. Grazie ai componenti integrati il sistema può essere installato in un giorno.

- Gas refrigerante R410a
- Unità esterna tra le più silenziose del mercato
- Unità interna con bollitore da 190 litri
- Vaso espansione riscaldamento 15 litri integrato
- Distanza ext./int. 15 m con gas precaricato
- Vaschetta raccolta condensa con riscaldatore elettrico antighiaccio su unità esterna
- Vaso di espansione sanitario 8 litri integrabile (fornito di serie)

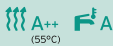
Modelli, caratteristiche tecniche e codici

Modello	Potenza*	Pot./COP**	Pot./EER***	Classe ErP	Codice	Prezzo Euro
aroTHERM split 4 kW 230V con uniTOWER split 68/5 IS	2,3 - 3,6 kW	4,48 kW / 5,14	4,29 kW / 4,38	 	0010038589	6.597,00
aroTHERM split 6 kW 230V con uniTOWER split 68/5 IS	2,1 - 4,9 kW	5,83 kW / 4,61	5,10 kW / 3,77	 	0010038590	7.081,00
aroTHERM split 8 kW 230V con uniTOWER split 88/5 IS	2,9 - 6,7 kW	7,78 kW / 4,56	6,30 kW / 3,58	 	0010038591	7.774,00
aroTHERM split 10 kW 230V con uniTOWER split 128/5 IS	5,3 - 9,7 kW	10,38 kW / 4,78	8,95 kW / 3,74	 	0010038592	9.519,00
aroTHERM split 12 kW 230V con uniTOWER split 128/5 IS	5,1 - 12,0 kW	12,28 kW / 4,61	8,95 kW / 3,74	 	0010038593	10.401,00
aroTHERM split 12 kW 400V con uniTOWER split 128/5 IS	5,1 - 12,0 kW	12,28 kW / 4,61	8,95 kW / 3,74	 	0010038594	10.831,00

* Potenza min.-max. in riscaldamento in condizioni A-7°C/W35°C

** Potenza nominale riscaldamento/Coefficiente di prestazione (EN 14511:2018) A7°C/W35°C

*** Potenza nominale raffrescamento/Coefficiente di efficacia frigorifera (EN 14511:2018) A35°C/W18°C

Certificazioni, classi e riconoscimenti



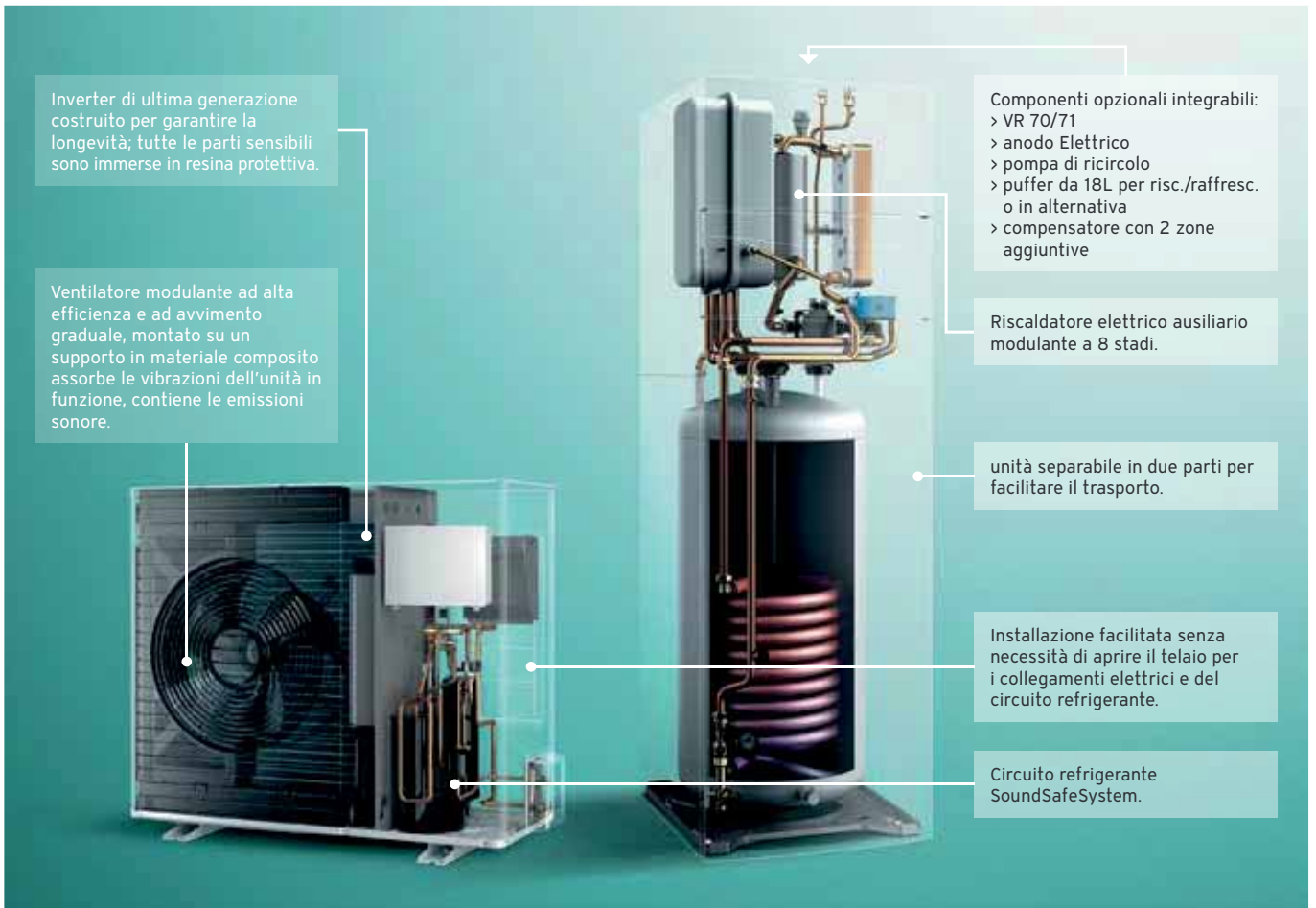

Accessori forniti

Articolo

- 1 Unità esterna aroTHERM split
- 1 Sifone e tubo di scarico condensa
- 1 Unità interna uniTOWER
- 1 Vaso di espansione 8 l (integrabile)
- 1 Centralina climatica sensoCOMFORT 720
- 1 sonda NTC VR10

Pressione sonora in modalità notturna modelli 4 e 6 kW

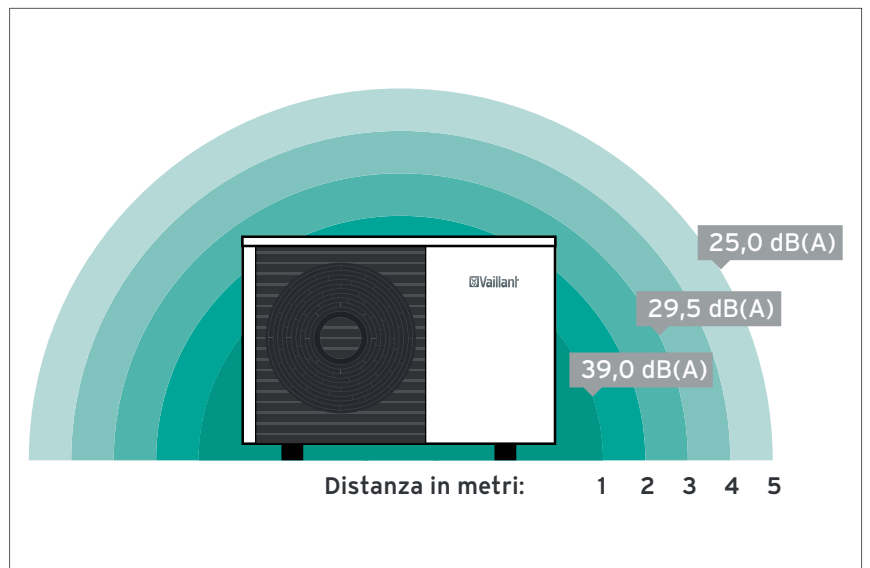

Servizi e incentivi correlati al prodotto

Più unico Che Bonus!

PRIMA ACCENSIONE GRATUITA

Composizione dei codici Kit

aroTHERM split + uniTOWER split

Tipo Codice	Q.tà	Codice	Descrizione	Segmento
Kit	1	0010038589	aroTHERM Split VWL 45/5 AS uniTOWER 230V	Pompe Di Calore
Singolo	1	0010034184	aroTHERM VWL Split 45/5 AS 230V S3	Pompe di calore
Singolo	1	0010034194	uniTOWER Split VWL 68/5 IS	Moduli Pompe Di Calore
Kit	1	0010038590	aroTHERM Split VWL 65/5 AS uniTOWER 230V	Pompe Di Calore
Singolo	1	0010034185	aroTHERM VWL Split 65/5 AS 230V S3	Pompe di calore
Singolo	1	0010034194	uniTOWER Split VWL 68/5 IS	Moduli Pompe Di Calore
Kit	1	0010038591	aroTHERM Split VWL 85/5 AS uniTOWER 230V	Pompe Di Calore
Singolo	1	0010034186	aroTHERM VWL Split 85/5 AS 230V S3	Pompe di calore
Singolo	1	0010034195	uniTOWER Split VWL 88/5 IS	Moduli Pompe Di Calore
Kit	1	0010038592	aroTHERM Split VWL 105/5 AS uniTOWER 230V	Pompe Di Calore
Singolo	1	0010034187	aroTHERM VWL Split 105/5 AS 230V S3	Pompe di calore
Singolo	1	0010034196	uniTOWER Split VWL 128/5 IS	Moduli Pompe Di Calore
Kit	1	0010038593	aroTHERM Split VWL 125/5 AS uniTOWER 230V	Pompe Di Calore
Singolo	1	0010034188	aroTHERM VWL Split 125/5 AS 230V S3	Pompe di calore
Singolo	1	0010034196	uniTOWER Split VWL 128/5 IS	Moduli Pompe Di Calore
Kit	1	0010038594	aroTHERM Split VWL 125/5 AS uniTOWER 400V	Pompe Di Calore
Singolo	1	0010034190	aroTHERM VWL Split 125/5 AS 400V S3	Pompe di calore
Singolo	1	0010034196	uniTOWER Split VWL 128/5 IS	Moduli Pompe Di Calore

Tutti i kit contengono:

Tipo Codice	Q.tà	Codice	Descrizione	Segmento
Singolo	1	0020260913	sensocomFORT VRC 720	Termoregolazione
Singolo	1	306787	Sonda VR10	Accessori Termoregolazione
Singolo	1	0020170500	Vaso di espansione acs 8 litri	Accessori Pompe Di Calore

aroTHERM split + Modulo murale

Tipo Codice	Q.tà	Codice	Descrizione	Segmento
Kit	1	0010038595	aroTHERM Split VWL 45/5 AS Murale 230V	Pompe Di Calore
Singolo	1	0010034184	aroTHERM VWL Split 45/5 AS 230V S3	Pompe di calore
Singolo	1	0010034191	Modulo Murale Split VWL 67/5 IS	Moduli Pompe Di Calore
Kit	1	0010038596	aroTHERM Split VWL 65/5 AS Murale 230V	Pompe Di Calore
Singolo	1	0010034185	aroTHERM VWL Split 65/5 AS 230V S3	Pompe di calore
Singolo	1	0010034191	Modulo Murale Split VWL 67/5 IS	Moduli Pompe Di Calore
Kit	1	0010038597	aroTHERM Split VWL 85/5 AS Murale 230V	Pompe Di Calore
Singolo	1	0010034186	aroTHERM VWL Split 85/5 AS 230V S3	Pompe di calore
Singolo	1	0010034192	Modulo Murale Split VWL 87/5 IS	Moduli Pompe Di Calore
Kit	1	0010038598	aroTHERM Split VWL 105/5 AS Murale 230V	Pompe Di Calore
Singolo	1	0010034187	aroTHERM VWL Split 105/5 AS 230V S3	Pompe di calore
Singolo	1	0010034193	Modulo Murale Split VWL 127/5 IS	Moduli Pompe Di Calore
Kit	1	0010038599	aroTHERM Split VWL 125/5 AS Murale 230V	Pompe Di Calore
Singolo	1	0010034188	aroTHERM VWL Split 125/5 AS 230V S3	Pompe di calore
Singolo	1	0010034193	Modulo Murale Split VWL 127/5 IS	Moduli Pompe Di Calore
Kit	1	0010038600	aroTHERM Split VWL 125/5 AS Murale 400V	Pompe Di Calore
Singolo	1	0010034190	aroTHERM VWL Split 125/5 AS 400V S3	Pompe di calore
Singolo	1	0010034193	Modulo Murale Split VWL 127/5 IS	Moduli Pompe Di Calore

Tutti i kit contengono:

Tipo Codice	Q.tà	Codice	Descrizione	Segmento
Singolo	1	0020260913	sensocomFORT VRC 720	Termoregolazione
Singolo	1	306787	Sonda VR10	Accessori Termoregolazione

aroTHERM plus

Pompa di calore aria/acqua monoblocco







La soluzione idronica ad alta temperatura

La pompa di calore aroTHERM plus è la soluzione idronica ad alta temperatura con circuito refrigerante ermeticamente sigillato in fabbrica che non necessita di speciali patentini per l'installazione. E' la soluzione perfetta per il comfort invernale ed estivo. L'elevata temperatura di mandata anche in condizioni invernali esterne molto rigide, garantisce elevate prestazioni in riscaldamento e acqua calda sanitaria anche senza l'utilizzo di una resistenza elettrica o di una caldaia di supporto. Si presta in modo particolare nelle ristrutturazioni con impianti a radiatori o fancoil opportunamente dimensionati, ma anche nei nuovi edifici.

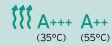
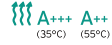
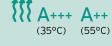
- Gas refrigerante naturale R290 (GWP=3)
- Fino a 75°C di mandata impianto con 0°C esterni (T. progetto raccomandata <65°C)
- Emissioni sonore 28 dB(A) a 3 metri (versione 5 kW)
- Vaschetta raccolta condensa con riscaldatore elettrico antighiaccio su unità esterna
- Materiali resistenti alla corrosione per installazione in zone costiere

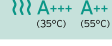
Modelli, caratteristiche tecniche e codici

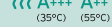
Modello	Potenza*	Pot./COP**	Pot./EER***	Classe ErP	Codice	Prezzo Euro
aroTHERM plus 4 kW 230 V	1,7 - 4,1 kW	4,1 kW / 4,6	4,5 kW / 4,3		0010038581	4.828,00
aroTHERM plus 5 kW 230V	1,6 - 5,9 kW	4,2 kW / 4,4	4,5 kW / 4,3		0010038582	4.879,00
aroTHERM plus 6 kW 230V	2,5 - 6,1 kW	5,1 kW / 4,7	6,4 kW / 4,2		0010038583	5.134,00
aroTHERM plus 8 kW 230V	2,5 - 8,2 kW	7,8 kW / 4,4	6,4 kW / 4,2		0010038584	5.774,00
aroTHERM plus 12 kW 230V	4,5 - 10,6 kW	11,6 kW / 4,7	10,9 kW / 4,6		0010038585	6.982,00
aroTHERM plus 12 kW 400V	4,5 - 10,6 kW	11,6 kW / 4,7	10,9 kW / 4,6		0010038586	7.186,00
aroTHERM plus 15 kW 230V	4,5 - 12,7 kW	14,3 kW / 4,3	10,8 kW / 4,6		0010038587	8.117,00
aroTHERM plus 15 kW 400V	4,5 - 12,7 kW	14,3 kW / 4,3	10,8 kW / 4,6		0010038588	8.277,00

* Potenza min.-max. in riscaldamento in condizioni A-7°C/W35°C ** Potenza nominale riscaldamento/Coefficiente di prestazione (EN 14511:2018) A7°C/W35°C *** Potenza nominale raffreddamento/Coefficiente di efficacia frigorifera (EN 14511:2018) A35°C/W18°C

Certificazioni, classi e riconoscimenti



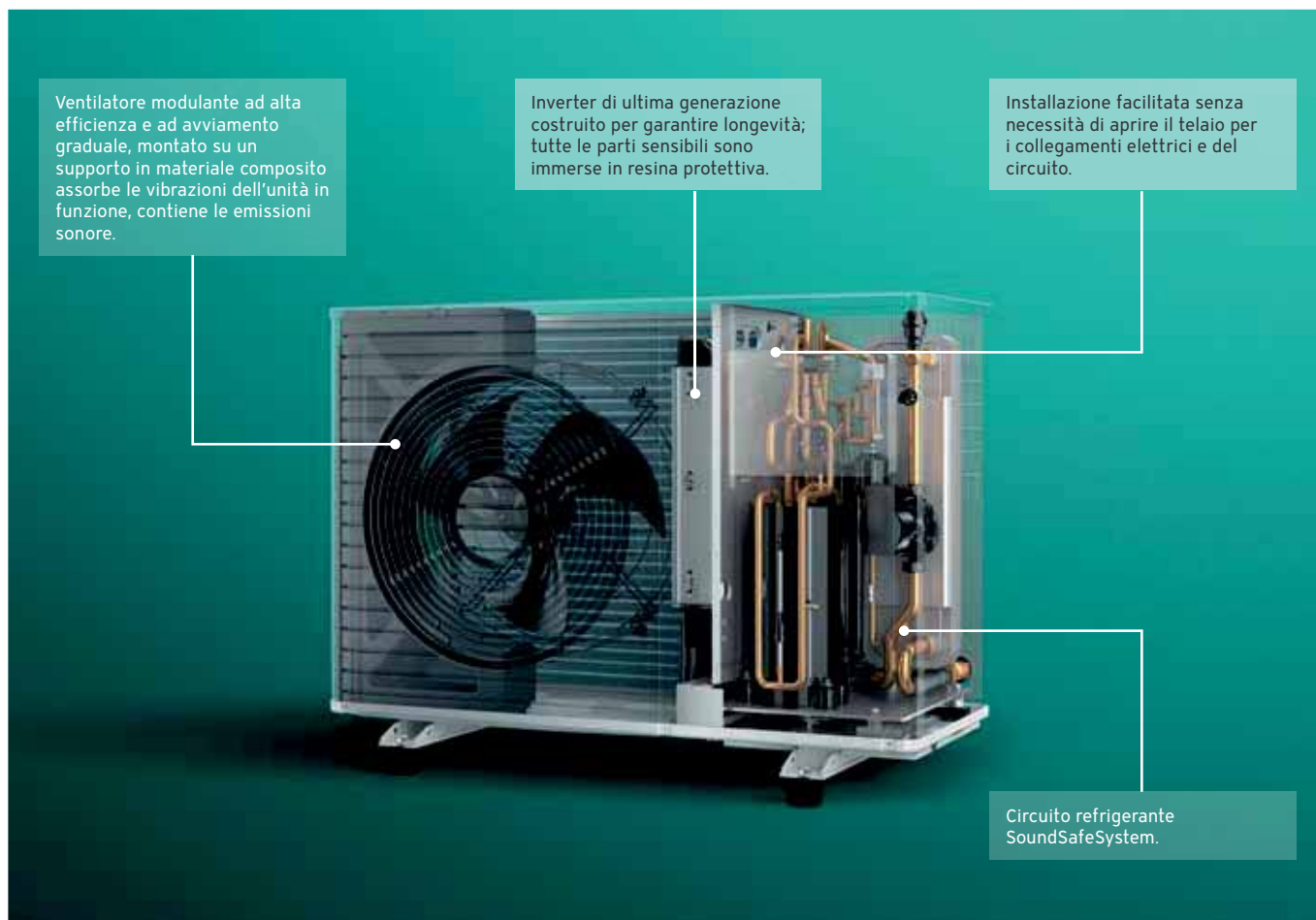

Ventilatore modulante ad alta efficienza e ad avviamento graduale, montato su un supporto in materiale composito assorbe le vibrazioni dell'unità in funzione, contiene le emissioni sonore.

Inverter di ultima generazione costruito per garantire longevità; tutte le parti sensibili sono immerse in resina protettiva.

Installazione facilitata senza necessità di aprire il telaio per i collegamenti elettrici e del circuito.

Circuito refrigerante SoundSafeSystem.

Accessori forniti

Articolo
1 unità esterna aroTHERM plus
1 tubo di scarico condensa
1 interfaccia pompa di calore VWZ AI MB5
1 centralina climatica sensoCOMFORT 720
2 sonde NTC VR10

Accessori consigliati da acquistare separatamente

Articolo	Quantità	Codice	Prezzo Euro
Kit connessione idraulica unità esterna aroTHERM plus	1	0010027989	160,00
Base di appoggio in gomma (2 pezzi)	1	0020250226	98,00
Accumulo inerziale VP RW 45/2 B	1	0010034126	574,00
sensONET - gateway per controllo remoto via app	1	0020260964	279,00

Servizi e incentivi correlati al prodotto

Più **unico**
Che **Bonus!**



aroTHERM plus + Modulo murale

Pompa di calore aria/acqua monoblocco con Modulo murale











La soluzione idronica ad alta temperatura per facilitare l'installazione

Questo sistema non necessita di speciali patentini per essere installato poiché il circuito refrigerante è sigillato ermeticamente in fabbrica. I componenti integrati nell'unità interna murale consentono di velocizzare notevolmente l'installazione. È la soluzione perfetta per il comfort invernale ed estivo. L'elevata temperatura di mandata anche in condizioni invernali esterne molto rigide, garantisce elevate prestazioni in riscaldamento e acqua calda sanitaria. Ideale nelle ristrutturazioni con impianti a radiatori o fancoil opportunamente dimensionati risulta perfetto anche per i nuovi edifici.

- Gas refrigerante naturale R290 (GWP=3)
- Fino a 75°C di mandata impianto con 0°C esterni (T. progetto raccomandata <65°C)
- Emissioni sonore 28 dB(A) a 3 metri (versione 5 kW)
- Vaschetta raccolta condensa con riscaldatore elettrico antighiaccio su unità esterna
- Materiali resistenti alla corrosione per installazione in zone costiere
- Modulo murale compatto e leggero

Modelli, caratteristiche tecniche e codici

Modello	Potenza*	Pot./COP**	Pot./EER***	Classe ErP	Codice	Prezzo Euro
aroTHERM plus 4 kW 230V con modulo murale MEH 97/6	1,7 - 4,1 kW	4,1 kW / 4,6	4,5 kW / 4,3	 A+++ A++ (35°C) (55°C)	0010038573	6.142,00
aroTHERM plus 5 kW 230V con modulo murale MEH 97/6	1,6 - 5,9 kW	4,2 kW / 4,4	4,5 kW / 4,3	 A+++ A++ (35°C) (55°C)	0010038574	6.193,00
aroTHERM plus 6kW 230V con modulo murale MEH 97/6	2,5 - 6,1 kW	5,1 kW / 4,7	6,4 kW / 4,2	 A+++ A++ (35°C) (55°C)	0010038575	6.448,00
aroTHERM plus 8 kW 230V con modulo murale MEH 97/6	2,5 - 8,2 kW	7,8 kW / 4,4	6,4 kW / 4,2	 A+++ A++ (35°C) (55°C)	0010038576	7.089,00
aroTHERM plus 12kW 230V con modulo murale MEH 97/6	4,5 - 10,6 kW	11,6 kW / 4,7	10,9 kW / 4,6	 A+++ A++ (35°C) (55°C)	0010038577	8.297,00
aroTHERM plus 12 kW 400V con modulo murale MEH 97/6	4,5 - 10,6 kW	11,6 kW / 4,7	10,9 kW / 4,6	 A+++ A++ (35°C) (55°C)	0010038578	8.501,00
aroTHERM plus 15kW 230V con modulo murale MEH 97/6	4,5 - 12,7 kW	14,3 kW / 4,3	10,8 kW / 4,6	 A+++ A++ (35°C) (55°C)	0010038579	9.431,00
aroTHERM plus 15 kW 400V con modulo murale MEH 97/6	4,5 - 12,7 kW	14,3 kW / 4,3	10,8 kW / 4,6	 A+++ A++ (35°C) (55°C)	0010038580	9.591,00

* Potenza min.-max. in riscaldamento in condizioni A-7°C/W35°C ** Potenza nominale riscaldamento/Coefficiente di prestazione (EN 14511:2018) A7°C/W35°C *** Potenza nominale raffreddamento/Coefficiente di efficacia frigorifera (EN 14511:2018) A35°C/W18°C

Certificazioni, classi e riconoscimenti



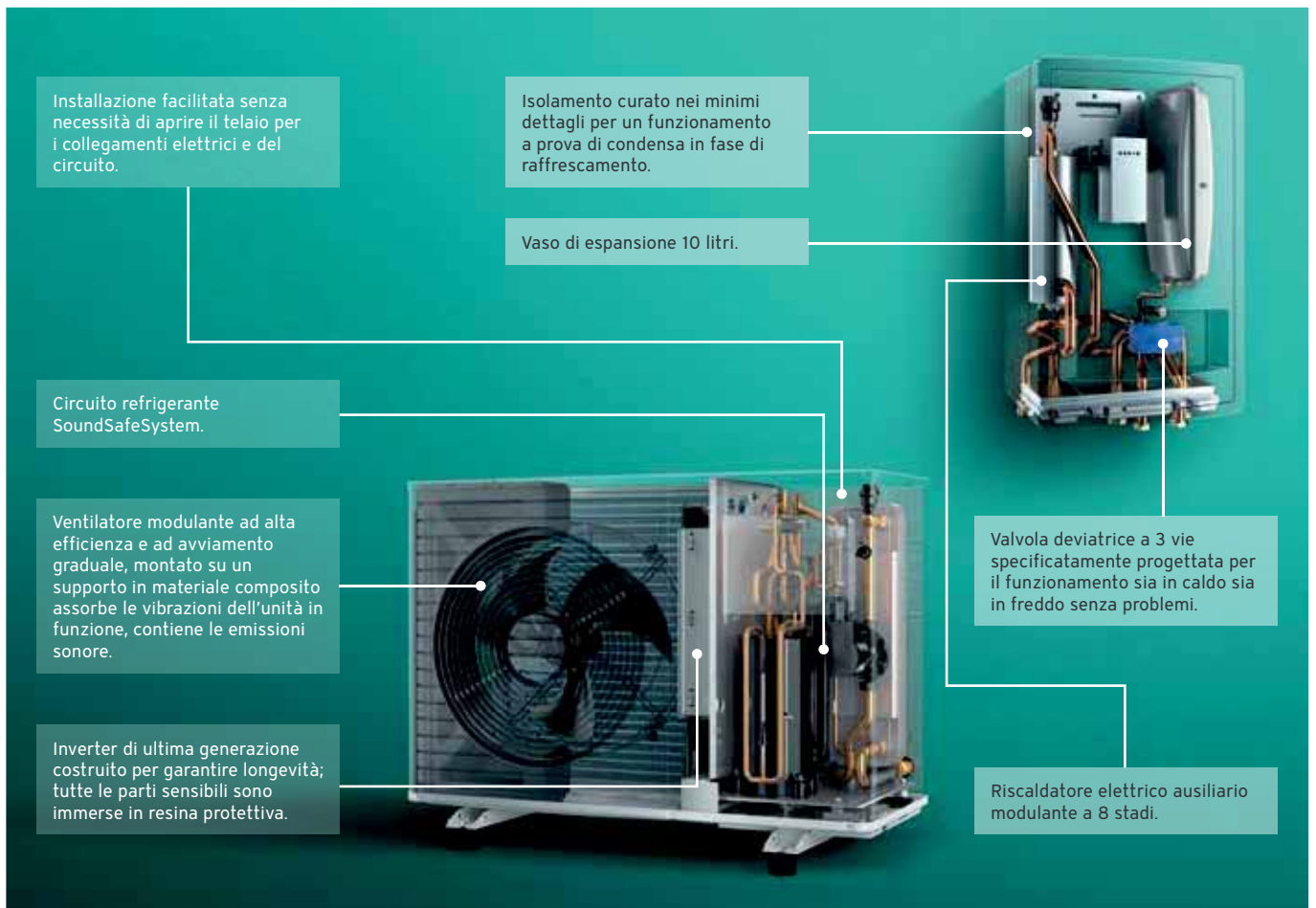

Accessori forniti

Articolo
1 unità esterna aroTHERM plus
1 tubo di scarico condensa
1 modulo murale con interfaccia integrata
1 centralina climatica sensoCOMFORT 720
1 sonda NTC VR10

Accessori consigliati da acquistare separatamente

Articolo	Quantità	Codice	Prezzo Euro
Kit connessione idraulica unità esterna aroTHERM plus	1	0010027989	160,00
Base di appoggio in gomma (2 pezzi)	1	0020250226	98,00
Accumulo inerziale VP RW 45/2 B	1	0010034126	574,00
sensONET - gateway per controllo remoto via app	1	0020260964	279,00

Servizi e incentivi correlati al prodotto

Più **unico**
Che **Bonus!**

PRIMA ACCENSIONE GRATUITA

aroTHERM plus + uniTOWER plus E

Pompa di calore aria/acqua monoblocco con modulo a basamento e resistenza



















La soluzione idronica ad alta temperatura compatta e facile da installare

Grazie ai componenti integrati nell'unità interna a basamento e al circuito refrigerante ermeticamente sigillato in fabbrica, questo sistema si installa in tempi rapidissimi e senza speciali patentini. Ideale per nuovi edifici offre comfort sia d'inverno sia d'estate. L'alta temperatura di mandata garantisce elevate prestazioni in riscaldamento e abbondante acqua calda sanitaria anche in condizioni invernali molto rigide. Il sistema è stato progettato dal dipartimento di Ricerca e Sviluppo Vaillant in Germania per ridurre al massimo le operazioni e i tempi di installazione al punto tale che il sistema può essere installato in un giorno.

- Gas refrigerante naturale R290 (GWP=3)
- Fino a 75°C di mandata impianto con 0°C esterni (T. progetto raccomandata <65°C)
- Emissioni sonore 28 dB(A) a 3 metri (versione 5 kW)
- Unità interna con bollitore da 190 litri
- Fino a 376 litri d'acqua a 40°C in pompa di calore
- Vaso espansione risc. 15 litri integrato
- Vaso di espansione sanitario 8 litri integrabile (fornito di serie)

Modelli, caratteristiche tecniche e codici

Modello	Potenza*	Pot./COP**	Pot./EER***	Classe ErP	Codice	Prezzo Euro
aroTHERM plus 4 kW 230V con uniTOWER plus (con resistenza)	1,7 - 4,1 kW	4,1 kW / 4,6	4,5 kW / 4,3	 	0010038558	7.754,00
aroTHERM plus 5 kW 230V con uniTOWER plus (con resistenza)	1,6 - 5,9 kW	4,2 kW / 4,4	4,5 kW / 4,3	 	0010038560	7.805,00
aroTHERM plus 6 kW 230V con uniTOWER plus (con resistenza)	2,5 - 6,1 kW	5,1 kW / 4,7	6,4 kW / 4,2	 	0010038562	8.060,00
aroTHERM plus 8 kW 230V con uniTOWER plus (con resistenza)	2,5 - 8,2 kW	7,8 kW / 4,4	6,4 kW / 4,2	 	0010038564	8.701,00
aroTHERM plus 12 kW 230V con uniTOWER plus (con resistenza)	4,5 - 10,6 kW	11,6 kW / 4,7	10,9 kW / 4,6	 	0010038566	9.908,00
aroTHERM plus 12 kW 400V con uniTOWER plus (con resistenza)	4,5 - 10,6 kW	11,6 kW / 4,7	10,9 kW / 4,6	 	0010038568	10.112,00
aroTHERM plus 15 kW 230V con uniTOWER plus (con resistenza)	4,5 - 12,7 kW	14,3 kW / 4,3	10,8 kW / 4,6	 	0010038570	11.044,00
aroTHERM plus 15 kW 400V con uniTOWER plus (con resistenza)	4,5 - 12,7 kW	14,3 kW / 4,3	10,8 kW / 4,6	 	0010038572	11.204,00

* Potenza min.-max. in riscaldamento in condizioni A-7°C/W35°C ** Potenza nominale riscaldamento/Coefficiente di prestazione (EN 14511:2018) A7°C/W35°C *** Potenza nominale raffreddamento/Coefficiente di efficacia frigorifera (EN 14511:2018) A35°C/W18°C

Certificazioni, classi e riconoscimenti



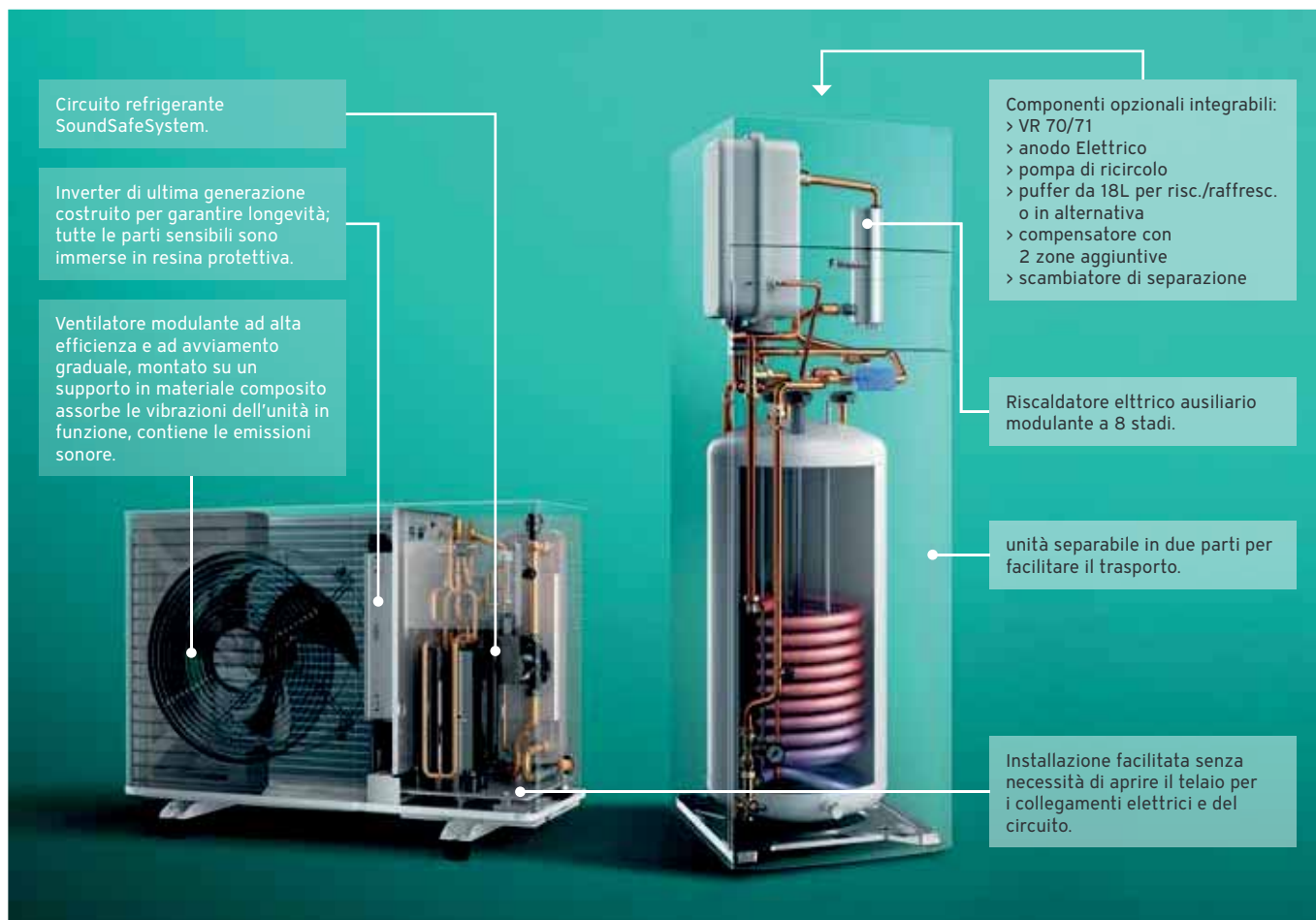

Circuito refrigerante SoundSafeSystem.

Inverter di ultima generazione costruito per garantire longevità; tutte le parti sensibili sono immerse in resina protettiva.

Ventilatore modulante ad alta efficienza e ad avviamento graduale, montato su un supporto in materiale composito assorbe le vibrazioni dell'unità in funzione, contiene le emissioni sonore.

Componenti opzionali integrabili:
 > VR 70/71
 > anodo Elettrico
 > pompa di ricircolo
 > puffer da 18L per risc./raffresc. o in alternativa
 > compensatore con 2 zone aggiuntive
 > scambiatore di separazione

Riscaldatore elettrico ausiliario modulante a 8 stadi.

unità separabile in due parti per facilitare il trasporto.

Installazione facilitata senza necessità di aprire il telaio per i collegamenti elettrici e del circuito.

Accessori forniti

Articolo
1 unità esterna aroTHERM plus
1 tubo di scarico condensa
1 unità interna uniTOWER plus E con riscaldatore elettrico
1 vaso di espansione 8 l (integrabile)
1 centralina climatica sensoCOMFORT 720
1 sonda NTC VR10

Accessori consigliati da acquistare separatamente

Articolo	Quantità	Codice	Prezzo Euro
Kit connessione idraulica unità esterna aroTHERM plus	1	0010027989	160,00
Kit connessione idraulico uniTOWER	1	0020250222	257,00
Base di appoggio in gomma (2 pezzi)	1	0020250226	98,00
Tampone inerziale 18 l Per installazione all'interno di uniTOWER	1	0020269273	441,00
sensoNET - gateway per controllo remoto via app	1	0020260964	279,00
Scambiatore separazione per uniTOWER per aroTHERM 4-8 kW	1	0010027982	734,00
Scambiatore separazione per uniTOWER per aroTHERM 12-15 kW	1	0010027973	840,00

Servizi e incentivi correlati al prodotto

Più **unico** Che **Bonus!**



aroTHERM plus + uniTOWER plus

Pompa di calore aria/acqua monoblocco con modulo a basamento senza resistenza



















La soluzione idronica ad alta temperatura compatta e facile da installare

Grazie ai componenti integrati nell'unità interna a basamento e al circuito refrigerante ermeticamente sigillato in fabbrica, questo sistema si installa in tempi rapidissimi e senza speciali patentini. Ideale per nuovi edifici offre comfort sia d'inverno sia d'estate. L'alta temperatura di mandata garantisce elevate prestazioni in riscaldamento e abbondante acqua calda sanitaria anche in condizioni invernali molto rigide. Il sistema è stato progettato dal dipartimento di Ricerca e Sviluppo Vaillant in Germania per ridurre al massimo le operazioni e i tempi di installazione al punto tale che il sistema può essere installato in un giorno.

- Gas refrigerante naturale R290 (GWP=3)
- Fino a 75°C di mandata impianto con 0°C esterni (T. progetto raccomandata <65°C)
- Emissioni sonore 28 dB(A) a 3 metri (versione 5 kW)
- Unità interna con bollitore da 190 litri
- Fino a 376 litri d'acqua a 40°C in pompa di calore
- Vaso espansione risc. 15 litri integrato
- Vaso di espansione sanitario 8 litri integrabile (fornito di serie)

Modelli, caratteristiche tecniche e codici

Modello	Potenza*	Pot./COP**	Pot./EER***	Classe ErP	Codice	Prezzo Euro
aroTHERM plus 4 kW 230V con uniTOWER plus (senza resistenza)	1,7 - 4,1 kW	4,1 kW / 4,6	4,5 kW / 4,3	 	0010038557	7.553,00
aroTHERM plus 5 kW 230V con uniTOWER plus (senza resistenza)	1,6 - 5,9 kW	4,2 kW / 4,4	4,5 kW / 4,3	 	0010038559	7.604,00
aroTHERM plus 6 kW 230V con uniTOWER plus (senza resistenza)	2,5 - 6,1 kW	5,1 kW / 4,7	6,4 kW / 4,2	 	0010038561	7.859,00
aroTHERM plus 8 kW 230V con uniTOWER plus (senza resistenza)	2,5 - 8,2 kW	7,8 kW / 4,4	6,4 kW / 4,2	 	0010038563	8.499,00
aroTHERM plus 12 kW 230V con uniTOWER plus (senza resistenza)	4,5 - 10,6 kW	11,6 kW / 4,7	10,9 kW / 4,6	 	0010038565	9.706,00
aroTHERM plus 12 kW 400V con uniTOWER plus (senza resistenza)	4,5 - 10,6 kW	11,6 kW / 4,7	10,9 kW / 4,6	 	0010038567	9.910,00
aroTHERM plus 15 kW 230V con uniTOWER plus (senza resistenza)	4,5 - 12,7 kW	14,3 kW / 4,3	10,8 kW / 4,6	 	0010038569	10.842,00
aroTHERM plus 15 kW 400V con uniTOWER plus (senza resistenza)	4,5 - 12,7 kW	14,3 kW / 4,3	10,8 kW / 4,6	 	0010038571	11.002,00

* Potenza min.-max. in riscaldamento in condizioni A-7°C/W35°C ** Potenza nominale riscaldamento/Coefficiente di prestazione (EN 14511:2018) A7°C/W35°C *** Potenza nominale raffrescamento/Coefficiente di efficacia frigorifera (EN 14511:2018) A35°C/W18°C

Certificazioni, classi e riconoscimenti



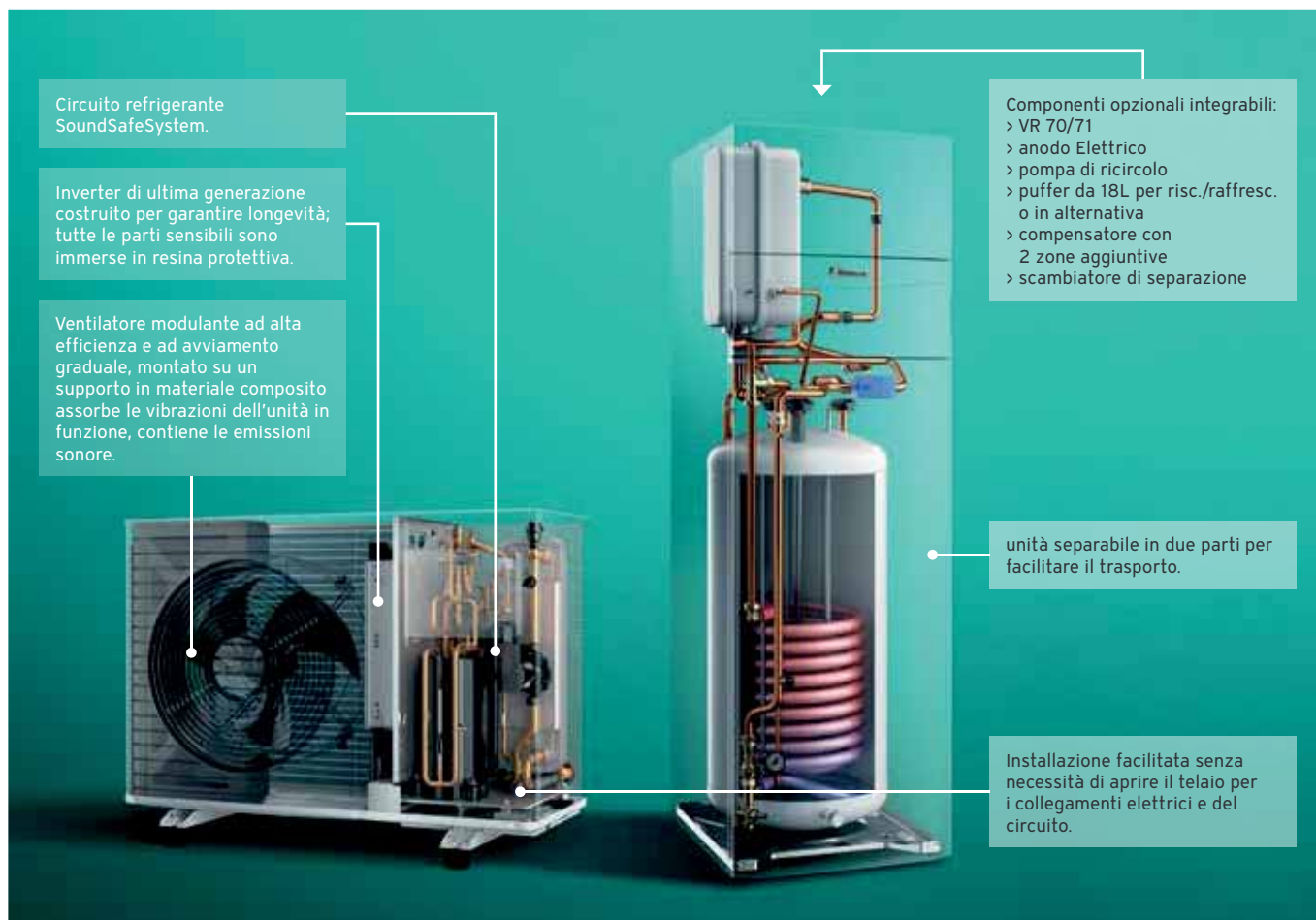

Circuito refrigerante SoundSafeSystem.

Inverter di ultima generazione costruito per garantire longevità; tutte le parti sensibili sono immerse in resina protettiva.

Ventilatore modulante ad alta efficienza e ad avviamento graduale, montato su un supporto in materiale composito assorbe le vibrazioni dell'unità in funzione, contiene le emissioni sonore.

Componenti opzionali integrabili:
 > VR 70/71
 > anodo Elettrico
 > pompa di ricircolo
 > puffer da 18L per risc./raffresc. o in alternativa
 > compensatore con 2 zone aggiuntive
 > scambiatore di separazione

unità separabile in due parti per facilitare il trasporto.

Installazione facilitata senza necessità di aprire il telaio per i collegamenti elettrici e del circuito.

Accessori forniti

Articolo
1 unità esterna aroTHERM plus
1 tubo di scarico condensa
1 unità interna uniTOWER plus senza riscaldatore elettrico
1 vaso di espansione 8 l (integrabile)
1 centralina climatica sensoCOMFORT 720
1 sonda NTC VR10

Accessori consigliati da acquistare separatamente

Articolo	Quantità	Codice	Prezzo Euro
Kit connessione idraulica unità esterna aroTHERM plus	1	0010027989	160,00
Kit connessione idraulico uniTOWER	1	0020250222	257,00
Base di appoggio in gomma (2 pezzi)	1	0020250226	98,00
Tampone inerziale 18 l Per installazione all'interno di uniTOWER	1	0020269273	441,00
sensoNET - gateway per controllo remoto via app	1	0020260964	279,00
Scambiatore separazione per uniTOWER per aroTHERM 4-8 kW	1	0010027982	734,00
Scambiatore separazione per uniTOWER per aroTHERM 12-15 kW	1	0010027973	840,00

Servizi e incentivi correlati al prodotto

Più **unico** Che **Bonus!**



Composizione dei codici Kit

aroTHERM plus + uniTOWER plus senza riscaldatore integrato

Tipo Codice	Q.tà	Codice	Descrizione	Segmento
Kit	1	0010038557	aroTHERMplus VWL 45 uniTOWER no risc 230V	Pompe Di Calore
Singolo	1	0010021638	aroTHERM plus VWL 45/6 A 230V S3	Pompe Di Calore
Singolo	1	0010030464	uniTOWER plus VIH QW 190/6 MB5 senza riscaldatore	Moduli Pompe Di Calore
Kit	1	0010038559	aroTHERMplus VWL 55 uniTOWER no risc 230V	Pompe Di Calore
Singolo	1	0010021639	aroTHERM plus VWL 55/6 A 230V S3	Pompe Di Calore
Singolo	1	0010030464	uniTOWER plus VIH QW 190/6 MB5 senza riscaldatore	Moduli Pompe Di Calore
Kit	1	0010038561	aroTHERMplus VWL 65 uniTOWER no risc 230V	Pompe Di Calore
Singolo	1	0010021640	aroTHERM plus VWL 65/6 A 230V S3	Pompe Di Calore
Singolo	1	0010030464	uniTOWER plus VIH QW 190/6 MB5 senza riscaldatore	Moduli Pompe Di Calore
Kit	1	0010038563	aroTHERMplus VWL 85 uniTOWER no risc 230V	Pompe Di Calore
Singolo	1	0010021641	aroTHERM plus VWL 85/6 A 230V S3	Pompe Di Calore
Singolo	1	0010030464	uniTOWER plus VIH QW 190/6 MB5 senza riscaldatore	Moduli Pompe Di Calore
Kit	1	0010038565	aroTHERMplus VWL 125 uniTOWER no risc 230V	Pompe Di Calore
Singolo	1	0010021642	aroTHERM plus VWL 125/6 A 230V S3	Pompe Di Calore
Singolo	1	0010030464	uniTOWER plus VIH QW 190/6 MB5 senza riscaldatore	Moduli Pompe Di Calore
Kit	1	0010038567	aroTHERMplus VWL 125 uniTOWER no risc 400V	Pompe Di Calore
Singolo	1	0010021643	aroTHERM plus VWL 125/6 A 400V S3	Pompe Di Calore
Singolo	1	0010030464	uniTOWER plus VIH QW 190/6 MB5 senza riscaldatore	Moduli Pompe Di Calore
Kit	1	0010038569	aroTHERMplus VWL 155 uniTOWER no risc 230V	Pompe Di Calore
Singolo	1	0010021644	aroTHERM plus VWL 155/6 A 230V S3	Pompe Di Calore
Singolo	1	0010030464	uniTOWER plus VIH QW 190/6 MB5 senza riscaldatore	Moduli Pompe Di Calore
Kit	1	0010038571	aroTHERMplus VWL 155 uniTOWER no risc 400V	Pompe Di Calore
Singolo	1	0010031660	aroTHERM plus VWL 155/6 A 400V S3	Pompe Di Calore
Singolo	1	0010030464	uniTOWER plus VIH QW 190/6 MB5 senza riscaldatore	Moduli Pompe Di Calore

Tutti i kit contengono:

Tipo Codice	Q.tà	Codice	Descrizione	Segmento
Singolo	1	0020260913	sensocomFORT VRC 720	Termoregolazione
Singolo	1	306787	Sonda VR10	Accessori Termoregolazione
Singolo	1	0020170500	Vaso di espansione acs 8 litri	Accessori Pompe Di Calore

aroTHERM plus + uniTOWER plus E con riscaldatore integrato

Tipo Codice	Q.tà	Codice	Descrizione	Segmento
Kit	1	0010038558	aroTHERMplus VWL 45 uniTOWER risc 230V	Pompe Di Calore
Singolo	1	0010021638	aroTHERM plus VWL 45/6 A 230V S3	Pompe Di Calore
Singolo	1	0010022087	uniTOWER plus VIH QW 190/6 E con riscaldatore	Moduli Pompe Di Calore
Kit	1	0010038560	aroTHERMplus VWL 55 uniTOWER risc 230V	Pompe Di Calore
Singolo	1	0010021639	aroTHERM plus VWL 55/6 A 230V S3	Pompe Di Calore
Singolo	1	0010022087	uniTOWER plus VIH QW 190/6 E con riscaldatore	Moduli Pompe Di Calore
Kit	1	0010038562	aroTHERMplus VWL 65 uniTOWER risc 230V	Pompe Di Calore
Singolo	1	0010021640	aroTHERM plus VWL 65/6 A 230V S3	Pompe Di Calore
Singolo	1	0010022087	uniTOWER plus VIH QW 190/6 E con riscaldatore	Moduli Pompe Di Calore
Kit	1	0010038564	aroTHERMplus VWL 85 uniTOWER risc 230V	Pompe Di Calore
Singolo	1	0010021641	aroTHERM plus VWL 85/6 A 230V S3	Pompe Di Calore
Singolo	1	0010022087	uniTOWER plus VIH QW 190/6 E con riscaldatore	Moduli Pompe Di Calore
Kit	1	0010038566	aroTHERMplus VWL 125 uniTOWER risc 230V	Pompe Di Calore
Singolo	1	0010021642	aroTHERM plus VWL 125/6 A 230V S3	Pompe Di Calore
Singolo	1	0010022087	uniTOWER plus VIH QW 190/6 E con riscaldatore	Moduli Pompe Di Calore
Kit	1	0010038568	aroTHERMplus VWL 125 uniTOWER risc 400V	Pompe Di Calore
Singolo	1	0010021643	aroTHERM plus VWL 125/6 A 400V S3	Pompe Di Calore
Singolo	1	0010022087	uniTOWER plus VIH QW 190/6 E con riscaldatore	Moduli Pompe Di Calore
Kit	1	0010038570	aroTHERMplus VWL 155 uniTOWER risc 230V	Pompe Di Calore
Singolo	1	0010021644	aroTHERM plus VWL 155/6 A 230V S3	Pompe Di Calore
Singolo	1	0010022087	uniTOWER plus VIH QW 190/6 E con riscaldatore	Moduli Pompe Di Calore
Kit	1	0010038572	aroTHERMplus VWL 155 uniTOWER risc 400V	Pompe Di Calore
Singolo	1	0010031660	aroTHERM plus VWL 155/6 A 400V S3	Pompe Di Calore
Singolo	1	0010022087	uniTOWER plus VIH QW 190/6 E con riscaldatore	Moduli Pompe Di Calore

Tutti i kit contengono:

Tipo Codice	Q.tà	Codice	Descrizione	Segmento
Singolo	1	0020260913	sensocomFORT VRC 720	Termoregolazione
Singolo	1	306787	Sonda VR10	Accessori Termoregolazione
Singolo	1	0020170500	Vaso di espansione acs 8 litri	Accessori Pompe Di Calore

aroTHERM plus + Modulo murale

Tipo Codice	Q.tà	Codice	Descrizione	Segmento
Kit	1	0010038573	aroTHERMplus VWL 45 Modulo Murale 230V	Pompe Di Calore
Singolo	1	0010021638	aroTHERM plus VWL 45/6 A 230V S3	Pompe Di Calore
Singolo	1	0010023613	Modulo murale VWZ MEH 97/6 MB5 con riscaldatore	Moduli Pompe Di Calore
Kit	1	0010038574	aroTHERMplus VWL 55 Modulo Murale 230V	Pompe Di Calore
Singolo	1	0010021639	aroTHERM plus VWL 55/6 A 230V S3	Pompe Di Calore
Singolo	1	0010023613	Modulo murale VWZ MEH 97/6 MB5 con riscaldatore	Moduli Pompe Di Calore
Kit	1	0010038575	aroTHERMplus VWL 65 Modulo Murale 230V	Pompe Di Calore
Singolo	1	0010021640	aroTHERM plus VWL 65/6 A 230V S3	Pompe Di Calore
Singolo	1	0010023613	Modulo murale VWZ MEH 97/6 MB5 con riscaldatore	Moduli Pompe Di Calore
Kit	1	0010038576	aroTHERMplus VWL 85 Modulo Murale 230V	Pompe Di Calore
Singolo	1	0010021641	aroTHERM plus VWL 85/6 A 230V S3	Pompe Di Calore
Singolo	1	0010023613	Modulo murale VWZ MEH 97/6 MB5 con riscaldatore	Moduli Pompe Di Calore
Kit	1	0010038577	aroTHERMplus VWL 125 Modulo Murale 230V	Pompe Di Calore
Singolo	1	0010021642	aroTHERM plus VWL 125/6 A 230V S3	Pompe Di Calore
Singolo	1	0010023613	Modulo murale VWZ MEH 97/6 MB5 con riscaldatore	Moduli Pompe Di Calore
Kit	1	0010038578	aroTHERMplus VWL 125 Modulo Murale 400V	Pompe Di Calore
Singolo	1	0010021643	aroTHERM plus VWL 125/6 A 400V S3	Pompe Di Calore
Singolo	1	0010023613	Modulo murale VWZ MEH 97/6 MB5 con riscaldatore	Moduli Pompe Di Calore
Kit	1	0010038579	aroTHERMplus VWL 155 Modulo Murale 230V	Pompe Di Calore
Singolo	1	0010021644	aroTHERM plus VWL 155/6 A 230V S3	Pompe Di Calore
Singolo	1	0010023613	Modulo murale VWZ MEH 97/6 MB5 con riscaldatore	Moduli Pompe Di Calore
Kit	1	0010038580	aroTHERMplus VWL 155 Modulo Murale 400V	Pompe Di Calore
Singolo	1	0010031660	aroTHERM plus VWL 155/6 A 400V S3	Pompe Di Calore
Singolo	1	0010023613	Modulo murale VWZ MEH 97/6 MB5 con riscaldatore	Moduli Pompe Di Calore

Tutti i kit contengono:

Tipo Codice	Q.tà	Codice	Descrizione	Segmento
Singolo	1	0020260913	sensocomFORT VRC 720	Termoregolazione
Singolo	1	306787	Sonda VR10	Accessori Termoregolazione

aroTHERM plus + interfaccia VWZ AI

Tipo Codice	Q.tà	Codice	Descrizione	Segmento
Kit	1	0010038581	aroTHERMplus VWL 45 interf VWZ AI 230V	Pompe Di Calore
Singolo	1	0010021638	aroTHERM plus VWL 45/6 A 230V S3	Pompe Di Calore
Singolo	1	0010031647	Interfaccia aroTHERM VWZ AI MB5	Accessori Pompe Di Calore
Kit	1	0010038582	aroTHERMplus VWL 55 interf VWZ AI 230V	Pompe Di Calore
Singolo	1	0010021639	aroTHERM plus VWL 55/6 A 230V S3	Pompe Di Calore
Singolo	1	0010031647	Interfaccia aroTHERM VWZ AI MB5	Accessori Pompe Di Calore
Kit	1	0010038583	aroTHERMplus VWL 65 interf VWZ AI 230V	Pompe Di Calore
Singolo	1	0010021640	aroTHERM plus VWL 65/6 A 230V S3	Pompe Di Calore
Singolo	1	0010031647	Interfaccia aroTHERM VWZ AI MB5	Accessori Pompe Di Calore
Kit	1	0010038584	aroTHERMplus VWL 85 interf VWZ AI 230V	Pompe Di Calore
Singolo	1	0010021641	aroTHERM plus VWL 85/6 A 230V S3	Pompe Di Calore
Singolo	1	0010031647	Interfaccia aroTHERM VWZ AI MB5	Accessori Pompe Di Calore
Kit	1	0010038585	aroTHERMplus VWL 125 interf VWZ AI 230V	Pompe Di Calore
Singolo	1	0010021642	aroTHERM plus VWL 125/6 A 230V S3	Pompe Di Calore
Singolo	1	0010031647	Interfaccia aroTHERM VWZ AI MB5	Accessori Pompe Di Calore
Kit	1	0010038586	aroTHERMplus VWL 125 interf VWZ AI 400V	Pompe Di Calore
Singolo	1	0010021643	aroTHERM plus VWL 125/6 A 400V S3	Pompe Di Calore
Singolo	1	0010031647	Interfaccia aroTHERM VWZ AI MB5	Accessori Pompe Di Calore
Kit	1	0010038587	aroTHERMplus VWL 155 interf VWZ AI 230V	Pompe Di Calore
Singolo	1	0010021644	aroTHERM plus VWL 155/6 A 230V S3	Pompe Di Calore
Singolo	1	0010031647	Interfaccia aroTHERM VWZ AI MB5	Accessori Pompe Di Calore
Kit	1	0010038588	aroTHERMplus VWL 155 interf VWZ AI 400V	Pompe Di Calore
Singolo	1	0010031660	aroTHERM plus VWL 155/6 A 400V S3	Pompe Di Calore
Singolo	1	0010031647	Interfaccia aroTHERM VWZ AI MB5	Accessori Pompe Di Calore

Tutti i kit contengono:

Tipo Codice	Q.tà	Codice	Descrizione	Segmento
Singolo	1	0020260913	sensocomFORT VRC 720	Termoregolazione

aroTHERM

Pompa di calore aria/acqua monoblocco



La soluzione idronica intelligente





aroTHERM monoblocco è la pompa di calore con circuito refrigerante ermeticamente sigillato in fabbrica che non necessita di speciali patentini per l'installazione. Tutti i componenti principali sono contenuti all'interno della pompa di calore.

Con sole due connessioni idrauliche si può collegare la macchina direttamente all'impianto di riscaldamento. aroTHERM monoblocco è la soluzione ideale per ristrutturazioni anche dove si vuole continuare ad usare una caldaia come generatore ausiliario.

Grazie alla centralina sensoCOMFORT 720 è possibile sfruttare la speciale funzione triVAI pensata appositamente per gestire sistemi ibridi e scegliere automaticamente la fonte di energia più conveniente.

- Gas refrigerante R410a
- No certificazione Fgas per installazione
- Temperatura di mandata fino a 63°C
- Funzionamento estivo fino a 46°C, invernale fino a -20°C (-15 °C su 5kW)
- Gestione in cascata fino a 7 unità

Modelli, caratteristiche tecniche e codici

Modello	Potenza*	Pot./COP**	Pot./EER***	Classe ErP	Codice	Prezzo Euro
aroTHERM 5 kW 230 V	2,5 - 4,9 kW	4,40 kW / 4,53	4,70 kW / 3,43		0010019758	3.930,00
aroTHERM 8 kW 230 V	3,0 - 6,6 kW	7,07 kW / 4,07	7,35 kW / 3,39		0010019759	4.610,00
aroTHERM 11 kW 230 V	4,1 - 7,4 kW	10,5 kW / 4,2	10,4 kW / 3,4		0010011972	5.810,00
aroTHERM 15 kW 230 V	6,0 - 11,2 kW	14,6 kW / 4,5	13,7 kW / 3,2		0010014567	6.850,00
aroTHERM 15 kW 400 V	6,0 - 11,2 kW	14,6 kW / 4,5	13,7 kW / 3,2		0010014568	6.950,00

IN ESAURIMENTO

* Potenza min.-max. in riscaldamento in condizioni A-7°C/W35°C

** Potenza nominale riscaldamento/Coefficiente di prestazione (EN 14511:2018) A7°C/W35°C

*** Potenza nominale raffreddamento/Coefficiente di efficacia frigorifera (EN 14511:2018) A35°C/W18°C

Certificazioni, classi e riconoscimenti



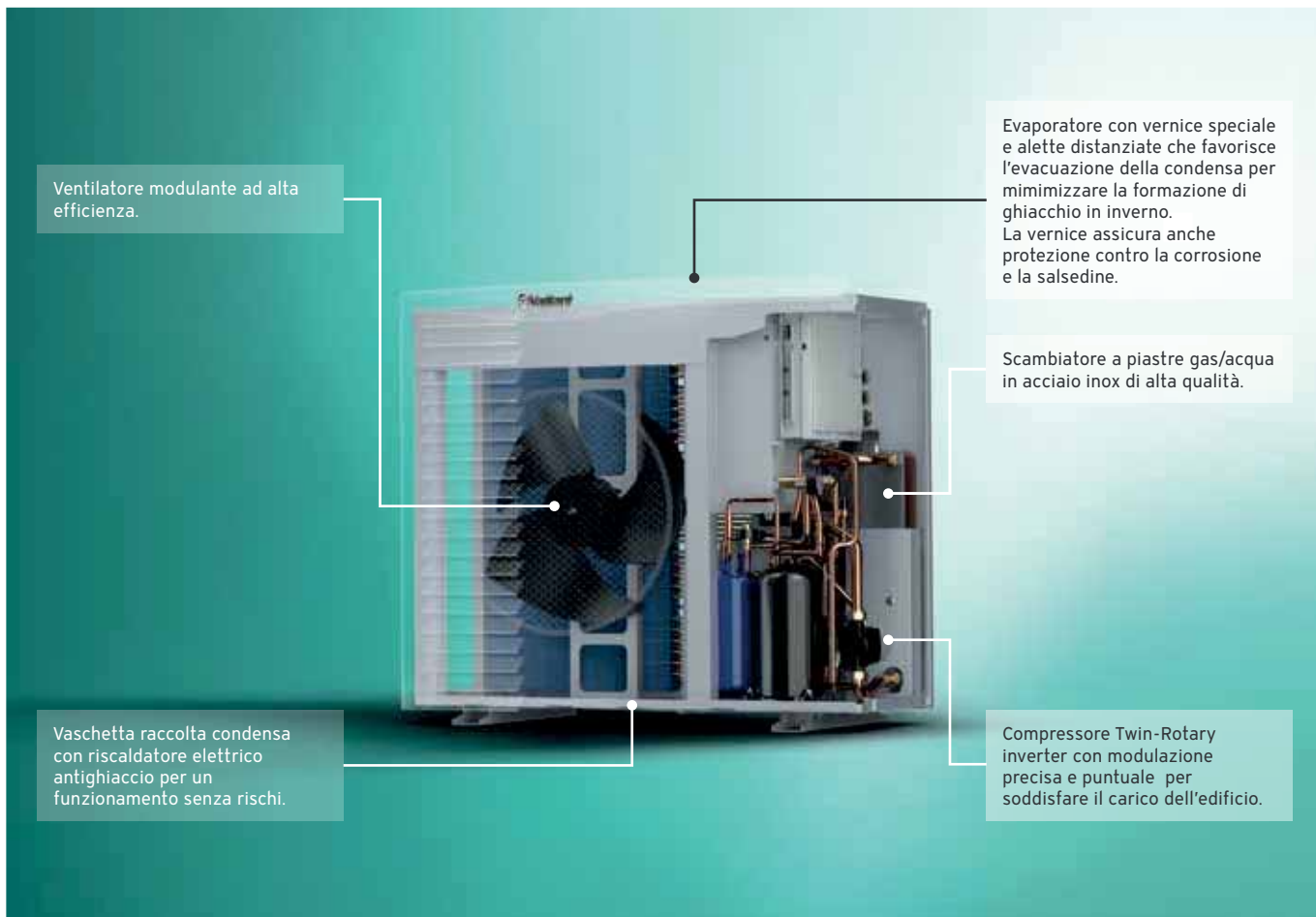

Ventilatore modulante ad alta efficienza.

Evaporatore con vernice speciale e alette distanziate che favorisce l'evacuazione della condensa per mimimizzare la formazione di ghiaccio in inverno. La vernice assicura anche protezione contro la corrosione e la salsedine.

Scambiatore a piastre gas/acqua in acciaio inox di alta qualità.

Vaschetta raccolta condensa con riscaldatore elettrico antighiaccio per un funzionamento senza rischi.

Compressore Twin-Rotary inverter con modulazione precisa e puntuale per soddisfare il carico dell'edificio.

Accessori forniti

Articolo
1 Unità esterna aroTHERM
4 Piedini in gomma antivibranti
1 Sifone e tubo di scarico condensa

Accessori obbligatori da acquistare separatamente

Articolo	Quantità	Codice	Prezzo Euro
Centralina climatica sensoCOMFORT 720	1	0020260913	246,00
Interfaccia remota VWZ AI VR 32/3	1	0020117049	254,00
(solo per gestione sistemi ibridi con caldaia e-bus)	1	0020139895	98,00

Servizi e incentivi correlati al prodotto

**Più unico
Che Bonus!**



aroTHERM + uniTOWER

Pompa di calore aria/acqua monoblocco con modulo a basamento

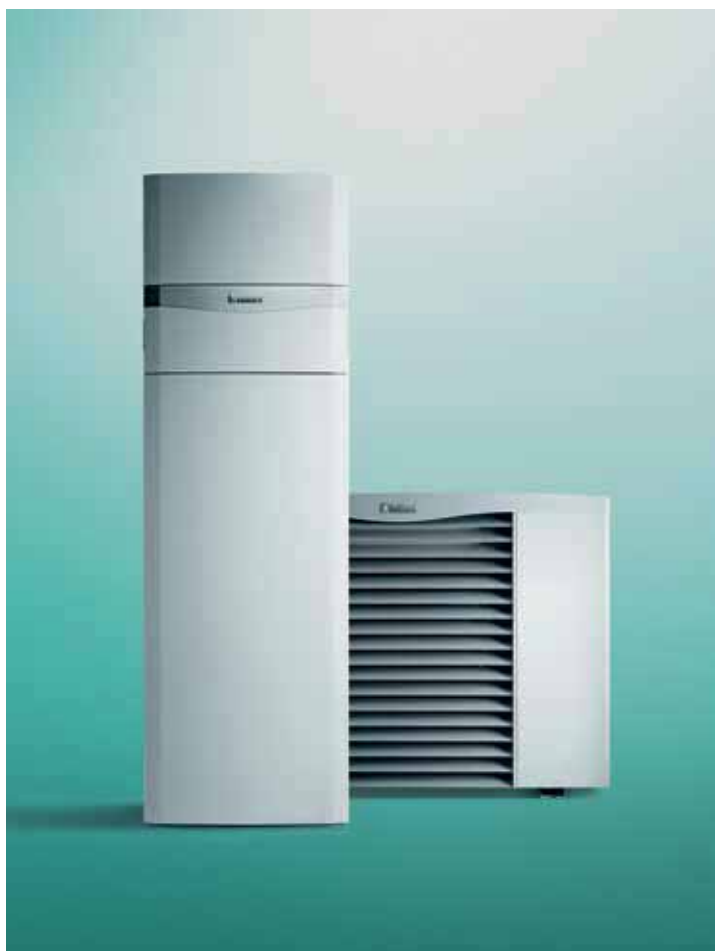





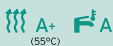

La soluzione idronica compatta e facile da installare

aroTHERM monoblocco + uniTOWER è il sistema ad acqua con circuito refrigerante ermeticamente sigillato in fabbrica che non necessita di speciali patentini per l'installazione. Grazie all'unità interna a basamento uniTOWER che contiene i principali componenti necessari al funzionamento dell'impianto l'installazione risulta agevole e a prova di errore. L'integrazione di diversi accessori consente una notevole flessibilità nel trovare la soluzione più adatta per ogni installazione. aroTHERM monoblocco + uniTOWER è la soluzione ideale per abitazioni di nuova costruzione in aree con clima mite e inverni non particolarmente rigidi.

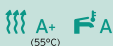
- Gas refrigerante R410a
- No certificazione Fgas per installazione
- Temperatura di mandata fino a 63°C
- Funzionamento estivo fino a 46°C, invernale fino a -20°C (-15 °C su 5kW)
- Vaschetta raccolta condensa con riscaldatore elettrico antighiaccio su unità esterna
- Unità interna con bollitore da 190 litri
- Vaso espansione 15 litri integrato
- Vaso di espansione sanitario 8 litri integrabile (fornito di serie)

Modelli, caratteristiche tecniche e codici

Modello	Potenza*	Pot./COP**	Pot./EER***	Classe ErP	Codice	Prezzo Euro
aroTHERM 5 kW 230 V con uniTOWER (con scambiatore)	2,5 - 4,9 kW	4,40 kW / 4,53	4,70 kW / 3,43		0020237936	7.600,00
aroTHERM 5 kW 230 V con uniTOWER (senza scambiatore)	2,5 - 4,9 kW	4,40 kW / 4,53	4,70 kW / 3,43		0020237937	7.010,00
aroTHERM 8 kW 230 V con uniTOWER (con scambiatore)	3,0 - 6,6 kW	7,07 kW / 4,07	7,35 kW / 3,39		0020237938	8.300,00
aroTHERM 8 kW 230 V con uniTOWER (senza scambiatore)	3,0 - 6,6 kW	7,07 kW / 4,07	7,35 kW / 3,39		0020237939	7.680,00
aroTHERM 11 kW 230 V con uniTOWER (senza scambiatore)	4,1 - 7,4 kW	10,5 kW / 4,2	10,4 kW / 3,4		0020237940	8.890,00
aroTHERM 15 kW 230 V con uniTOWER (senza scambiatore)	6,0 - 11,2 kW	14,6 kW / 4,5	13,7 kW / 3,2		0020237941	9.930,00
aroTHERM 15 kW 400 V con uniTOWER (senza scambiatore)	6,0 - 11,2 kW	14,6 kW / 4,5	13,7 kW / 3,2		0020237942	10.030,00

* Potenza min.-max. in riscaldamento in condizioni A-7°C/W35°C ** Potenza nominale riscaldamento/Coefficiente di prestazione (EN 14511:2018) A7°C/W35°C *** Potenza nominale raffreddamento/Coefficiente di efficacia frigorifera (EN 14511:2018) A35°C/W18°C

Certificazioni, classi e riconoscimenti



IN ESAURIMENTO

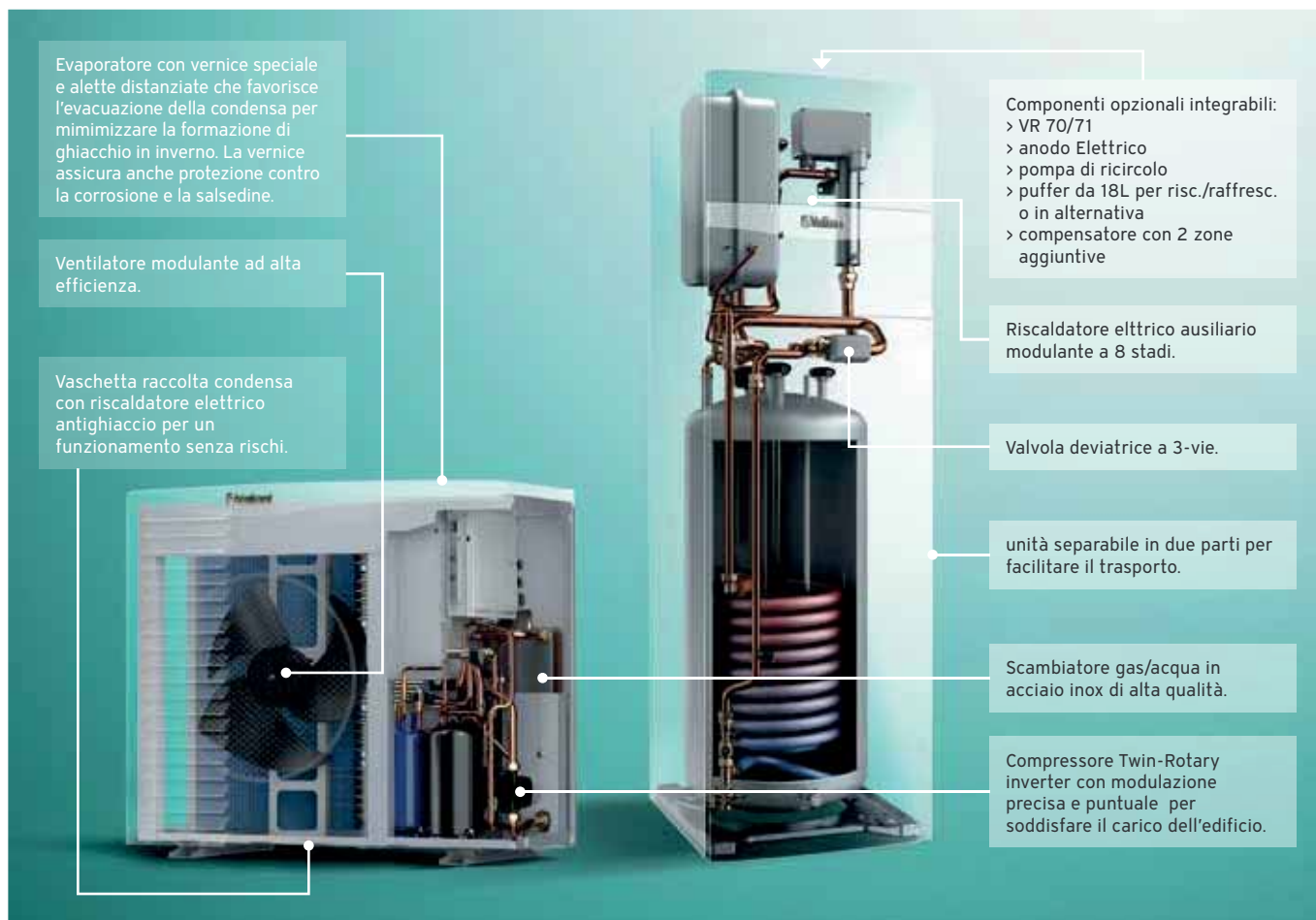

Accessori forniti

Articolo

- 1 unità esterna aroTHERM monoblocco
- 1 sifone e tubo di scarico condensa
- 1 unità interna uniTOWER
- 1 vaso di espansione 8 l (integrabile)
- 1 centralina climatica sensoCOMFORT 720
- 1 vaso espansione 2 l circuito glicole (solo per 0020237936 e 0020237938)
- 1 sonda NTC VR10

Servizi e incentivi correlati al prodotto

Più **unico**
Che **Bonus!**



Composizione dei codici Kit

aroTHERM + uniTOWER con scambiatore

Tipo Codice	Q.tà	Codice	Descrizione	Segmento
Kit	1	0020237936	aroTHERM 5 kW + uniTOWER VWZ	Pompe Di Calore
Singolo	1	0010019708	uniTOWER WIH QW 190/1 EW	Moduli Pompe Di Calore
Singolo	1	0010019758	aroTHERM VWL 55/3 A 230V	Pompe Di Calore
Singolo	1	0020218627	Vaso di espansione glicole 2 litri	Accessori Pompe Di Calore
Kit	1	0020237938	aroTHERM 8 kW + uniTOWER VWZ	Pompe Di Calore
Singolo	1	0010019708	uniTOWER WIH QW 190/1 EW	Moduli Pompe Di Calore
Singolo	1	0010019759	aroTHERM VWL 85/3 A 230V	Pompe Di Calore
Singolo	1	0020218627	Vaso di espansione glicole 2 litri	Accessori Pompe Di Calore

Tutti i kit contengono:

Tipo Codice	Q.tà	Codice	Descrizione	Segmento
Singolo	1	0020260913	sensoCOMFORT VRC 720	Termoregolazione
Singolo	1	306787	Sonda VR10	Accessori Termoregolazione
Singolo	1	0020170500	Vaso di espansione acs 8 litri	Accessori Pompe Di Calore

aroTHERM + uniTOWER senza scambiatore

Tipo Codice	Q.tà	Codice	Descrizione	Segmento
Kit	1	0020237937	aroTHERM 5 kW + uniTOWER	Pompe Di Calore
Singolo	1	0010019709	uniTOWER WIH QW 190/1 E	Moduli Pompe Di Calore
Singolo	1	0010019758	aroTHERM VWL 55/3 A 230V	Pompe Di Calore
Kit	1	0020237939	aroTHERM 8 kW + uniTOWER	Pompe Di Calore
Singolo	1	0010019709	uniTOWER WIH QW 190/1 E	Moduli Pompe Di Calore
Singolo	1	0010019759	aroTHERM VWL 85/3 A 230V	Pompe Di Calore

Tutti i kit contengono:

Tipo Codice	Q.tà	Codice	Descrizione	Segmento
Singolo	1	0020260913	sensocomFORT VRC 720	Termoregolazione
Singolo	1	306787	Sonda VR10	Accessori Termoregolazione
Singolo	1	0020170500	Vaso di espansione acs 8 litri	Accessori Pompe Di Calore

recoCOMPACT

Pompa di calore aria/acqua monoblocco da interno con ventilazione e bollitore



La soluzione “all in one” compatta e completa



Progettato per offrire il comfort climatico più efficiente e sostenibile, recoCOMPACT fornisce riscaldamento, raffreddamento, ventilazione e produzione di acqua calda per le abitazioni di nuova costruzione.

Tutti i componenti idraulici ed elettrici necessari sono pre-assemblati all'interno di un unico telaio garantendo un'installazione salva-spazio e ottimizzata.

È la soluzione perfetta per gli edifici dove si vuole salvaguardare l'estetica e lo spazio esterno evitando l'unità esterna della classica pompa di calore aria/acqua.

- Silenziosa: solo 50 dB all'interno
- Unità di ventilazione da 260 m³/h su 3-5 kW, 360 m³/h su 7 kW
- Ventilazione con recupero del calore a doppio stadio
- Bollitore acs integrato da 211 litri
- Installazione ad angolo sx/dx o a parete
- Si integra perfettamente in piccoli locali
- Vaso di espansione riscaldamento da 24 litri integrato

Modelli, caratteristiche tecniche e codici

Modello	Potenza*	Pot./COP**	Pot./EER***	Classe ErP	Codice	Prezzo Euro
recoCOMPACT 3 kW 230 V	2,4 - 3,7 kW	4,92 kW / 4,46	4,85 kW / 4,13		0010031864	13.771,00
recoCOMPACT 5 kW 230 V	2,4 - 5,7 kW	4,92 kW / 4,46	4,85 kW / 4,13		0010031865	14.148,00
recoCOMPACT 7 kW 230 V	3,2 - 7,2 kW	5,77 kW / 3,72	6,15 kW / 4,30		0010031866	14.778,00

* Potenza min.-max. in riscaldamento in condizioni A-7°C/W35°C

** Potenza nominale riscaldamento/Coefficiente di prestazione (EN 14511:2018) A7°C/W35°C

*** Potenza nominale raffrescamento/Coefficiente di efficacia frigorifera (EN 14511:2018) A35°C/W18°C

Certificazioni, classi e riconoscimenti



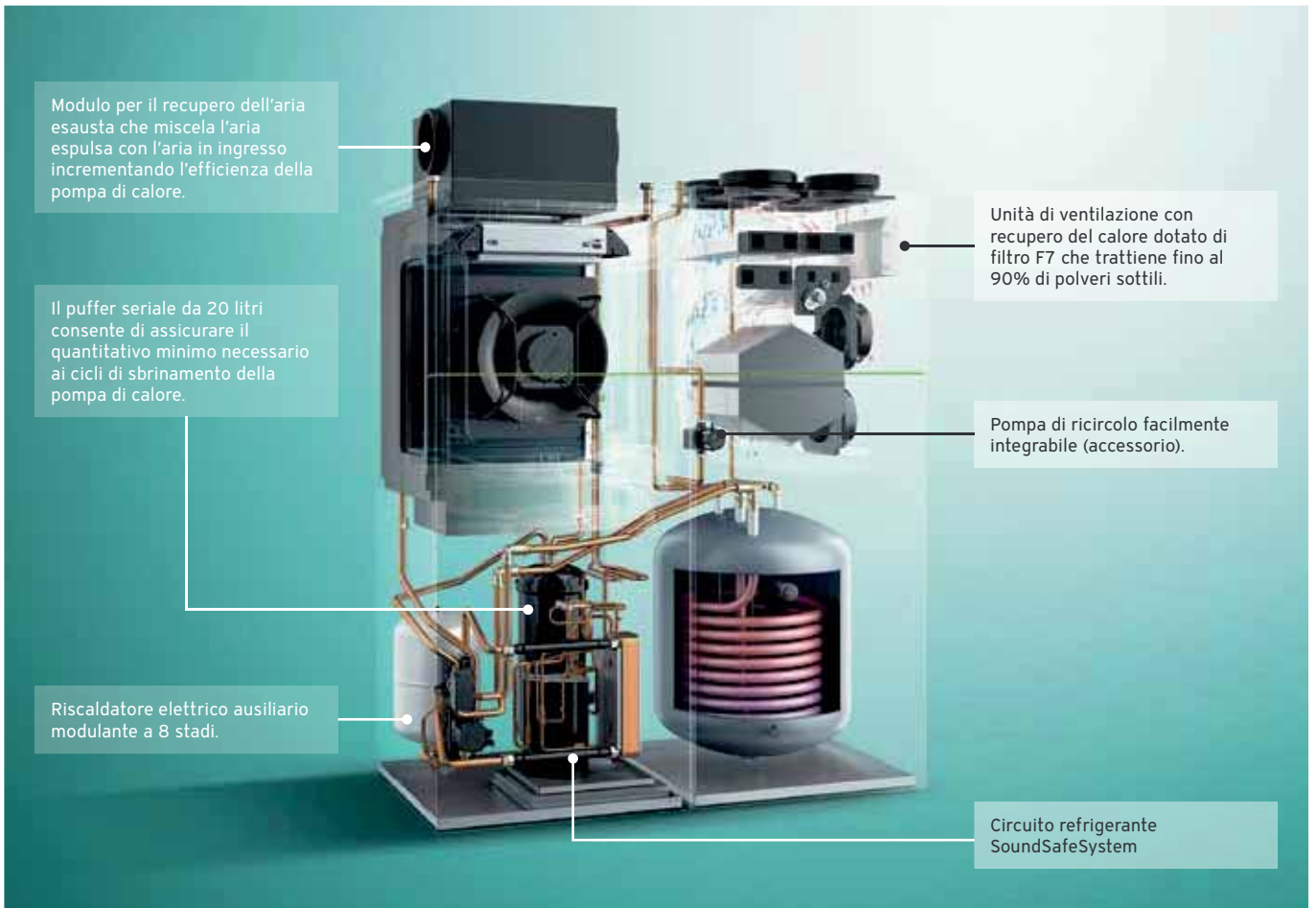

Accessori forniti

Articolo
1 recoCOMPACT (2 moduli separati)
1 Modulo aria esausta
1 centralina climatica sensoCOMFORT 720

Accessori obbligatori da acquistare separatamente

Articolo	Quantità	Codice	Prezzo Euro
Kit installazione ad angolo recoCOMPACT e versoTHERM	1	0010031867	600,00
2x Passaggio a muro 680x780 mm (codice 0010023377)			
2x Canale aria 500x600 mm (codice 0010023378)			
Kit installazione a parete recoCOMPACT e versoTHERM	1	0010031868	1.102,00
2x Passaggio a muro 680x780 mm (codice 0010023377)			
3x Canale aria 500x600 mm (codice 0010023378)			
1x Curva 90° canale aria 500x600 mm (codice 0010023533)			
3x Manicotto di collegamento (codice 0010023534)			
kit collegamento aria esausta (se pdc a sx)	1	0010035297	154,00
Curva 90° collegamento aria esausta (se pdc a dx)	1	0010023536	42,00

Servizi e incentivi correlati al prodotto

Più unico Che Bonus!

versoTHERM

Pompa di calore aria/acqua monoblocco da interno





La pompa di calore aria/acqua che si installa all'interno

versoTHERM è la pompa di calore per installazione da interno che fornisce riscaldamento, raffreddamento e produzione di acqua calda con bollitore separato per le abitazioni di nuova costruzione con fabbisogno elevato di acqua calda sanitaria.

È la soluzione perfetta per gli edifici dove si vuole salvaguardare l'estetica e lo spazio esterno evitando l'unità esterna della classica pompa di calore aria/acqua.

- Gas refrigerante R410a
- Si abbina perfettamente ai bollitori Vaillant da 200 a 400 litri
- Funzionamento silenzioso: solo 49 dB all'interno
- Installazione ad angolo sx/dx o a parete
- Si integra perfettamente in piccoli locali di servizio
- Vaso di espansione riscaldamento da 24 litri integrato

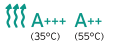
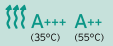
Modelli, caratteristiche tecniche e codici

Modello	Potenza*	Pot./COP**	Pot./EER***	Classe ErP	Codice	Prezzo Euro
versoTHERM 3 kW 230 V	2,4 - 3,7 kW	4,92 kW / 4,46	4,85 kW / 4,13	 A+++ A++ (35°C) (55°C)	0010031869	9.432,00
versoTHERM 5 kW 230 V	2,4 - 5,7 kW	4,92 kW / 4,46	4,85 kW / 4,13	 A+++ A++ (35°C) (55°C)	0010031870	9.808,00
versoTHERM 7 kW 230 V	3,2 - 7,2 kW	5,77 kW / 3,72	6,15 kW / 4,30	 A++ A++ (35°C) (55°C)	0010031871	10.373,00

* Potenza min.-max. in riscaldamento in condizioni A-7°C/W35°C

** Potenza nominale riscaldamento/Coefficiente di prestazione (EN 14511:2018) A7°C/W35°C

*** Potenza nominale raffreddamento/Coefficiente di efficacia frigorifera (EN 14511:2018) A35°C/W18°C

Certificazioni, classi e riconoscimenti



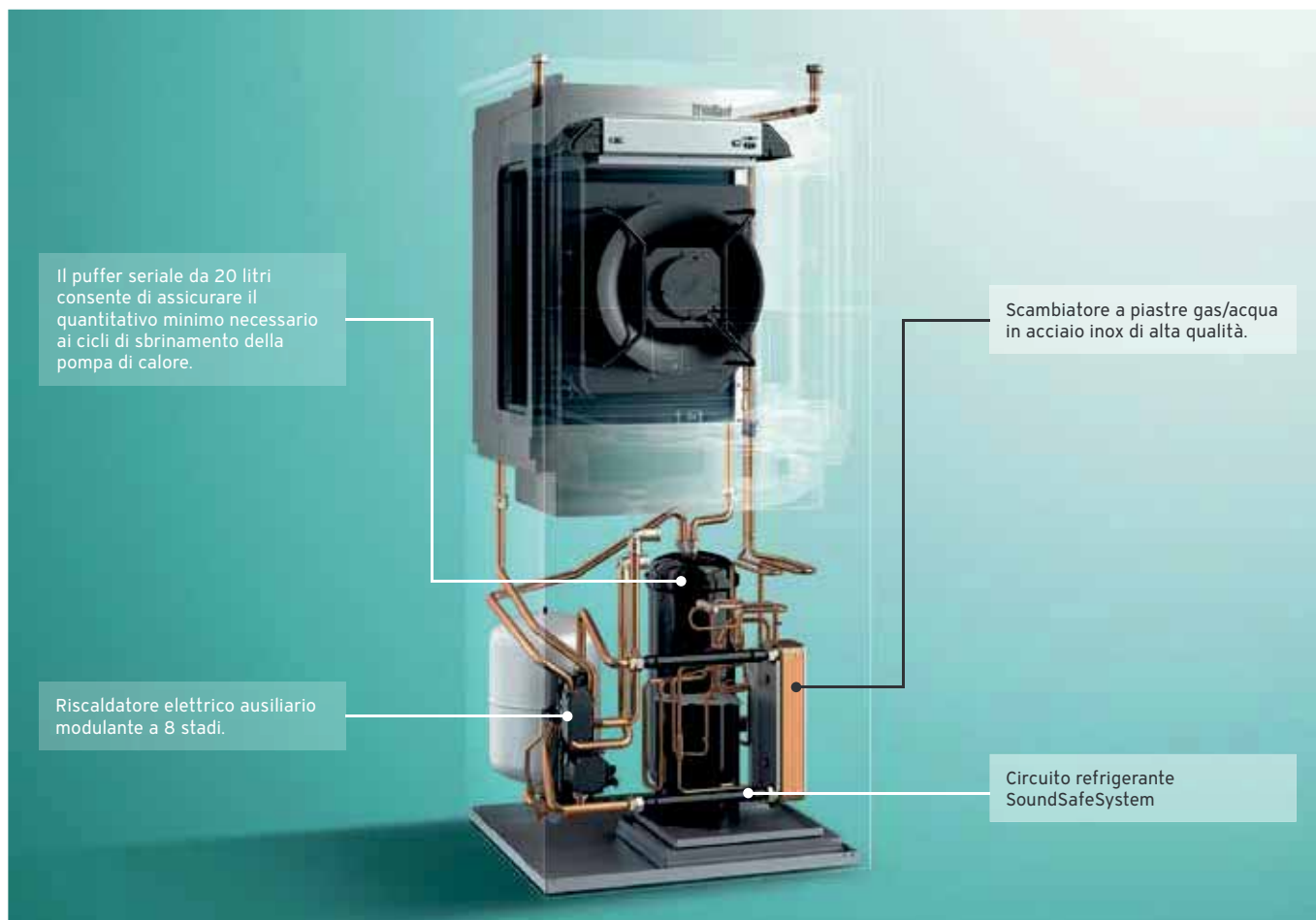

Il puffer seriale da 20 litri consente di assicurare il quantitativo minimo necessario ai cicli di sbrinamento della pompa di calore.

Scambiatore a piastre gas/acqua in acciaio inox di alta qualità.





Riscaldatore elettrico ausiliario modulante a 8 stadi.

Circuito refrigerante SoundSafeSystem

Accessori forniti

Articolo
1 versoTHERM
1 Centralina climatica sensoCOMFORT 720

Accessori obbligatori da acquistare separatamente

Articolo	Quantità	Codice	Prezzo Euro
Kit installazione ad angolo recoCOMPACT e versoTHERM	1	0010031867	600,00
2x Passaggio a muro 680x780 mm (codice 0010023377)			
2x Canale aria 500x600 mm (codice 0010023378)			
Kit installazione a parete recoCOMPACT e versoTHERM	1	0010031868	1.102,00
2x Passaggio a muro 680x780 mm (codice 0010023377)			
3x Canale aria 500x600 mm (codice 0010023378)			
1x Curva 90° canale aria 500x600 mm (codice 0010023533)			
3x Manicotto di collegamento (codice 0010023534)			

Servizi e incentivi correlati al prodotto

N.B.: ordinare a parte 2 x griglia protezione (Art. 0010023529 o Art. 0010023530)

 Più **unico**
Che **Bonus!**



Composizione dei codici Kit

recoCOMPACT

Tipo Codice	Q.tà	Codice	Descrizione	Segmento
Kit	1	0010031864	recoCOMPACT VWL 39/5 - 230V	Pompe Di Calore
Singolo	1	0020267680	Modulo pompa di calore interna 3,5kW	Pompe Di Calore
Singolo	1	0020260063	Modulo ventilazione e bollitore	Moduli Pompe Di Calore
Singolo	1	0010023538	Modulo aria esausta	Moduli Pompe Di Calore
Singolo	1	0020260913	sensoCOMFORT VRC 720	Termoregolazione
Kit	1	0010031865	recoCOMPACT VWL 59/5 - 230V	Pompe Di Calore
Singolo	1	0020267681	Modulo pompa di calore interna 5kW	Pompe Di Calore
Singolo	1	0020260063	Modulo ventilazione e bollitore	Moduli Pompe Di Calore
Singolo	1	0010023538	Modulo aria esausta	Moduli Pompe Di Calore
Singolo	1	0020260913	sensoCOMFORT VRC 720	Termoregolazione
Kit	1	0010031866	recoCOMPACT VWL 79/5 - 230V	Pompe Di Calore
Singolo	1	0020267692	Modulo pompa di calore interna 7kW	Pompe Di Calore
Singolo	1	0020260064	Modulo ventilazione e bollitore	Moduli Pompe Di Calore
Singolo	1	0010023538	Modulo aria esausta	Moduli Pompe Di Calore
Singolo	1	0020260913	sensoCOMFORT VRC 720	Termoregolazione

versoTHERM

Tipo Codice	Q.tà	Codice	Descrizione	Segmento
Kit	1	0010031869	versoTHERM VWL 37/5 - 230V	Pompe Di Calore
Singolo	1	0010023009	Modulo pompa di calore interna 3,5kW	Pompe Di Calore
Singolo	1	0020171315	Centralina climatica multiMATIC 700	Termoregolazione
Kit	1	0010031870	versoTHERM VWL 57/5 - 230V	Pompe Di Calore
Singolo	1	0010023010	Modulo pompa di calore interna 5kW	Pompe Di Calore
Singolo	1	0020171315	Centralina climatica multiMATIC 700	Termoregolazione
Kit	1	0010031871	versoTHERM VWL 77/5 - 230V	Pompe Di Calore
Singolo	1	0010023011	Modulo pompa di calore interna 7kW	Pompe Di Calore
Singolo	1	0020171315	Centralina climatica multiMATIC 700	Termoregolazione

aroSTOR

Scaldacqua in pompa di calore a basamento



La soluzione ideale per case monofamiliari

Lo scaldacqua in pompa di calore aroSTOR utilizza l'aria come fonte di calore rinnovabile per fornire acqua calda eco-compatibile ed efficiente.

aroSTOR è disponibile in versione per installazione a basamento con volumi da 200 e 270 litri, in versioni con o senza serpentino di integrazione in caso di abbinamento ad altre fonti (caldaia a gas, solare termico).

- Nuovo gas refrigerante naturale R290 (GWP=3)
- Bollitore in acciaio inox garantito 5 anni
- Funzione boost per una carica veloce
- Funzionamento silenzioso: max 40 dB a 1 m
- Funzione PV ready per abbinamento al fotovoltaico
- Resistenza elettrica ausiliaria 1,2 kW
- Range temperatura aria ingresso -7°C / +45°C
- Possibilità abbinamento a impianti solari

Modelli, caratteristiche tecniche e codici

Modello	Capacità	Classe ErP	COP*	H/Ø (mm)	Codice	Prezzo Euro
VWL B 200/5	200	F ⁺ A+	3,19	1458/634	0010026816	2.206,00
VWL BM 200/5	200	F ⁺ A+	2,99	1458/634	0010026818	2.385,00
VWL B 270/5	270	F ⁺ A+	3,14	1783/634	0010026817	2.703,00
VWL BM 270/5	270	F ⁺ A+	3,00	1783/634	0010026819	2.902,00

* Coefficiente di prestazione (EN 16147) A7°C/W55°C

Certificazioni, classi e riconoscimenti





Accessori forniti

Articolo
1 Unità aroSTOR VWL

Accessori consigliati da acquistare separatamente

Articolo	Quantità	Codice	Prezzo Euro
Kit connessione rapida Composto da: tubazioni isolate Ø 160 mm; griglie di presa e scarico aria; 2 curve a 90°; 3 manicotti di collegamento; 2 fascette; 2 piastre di copertura fori uscita a muro.	1	0020205775	221,00

Servizi e incentivi correlati al prodotto

**Più unico
Che Bonus!**



aroSTOR

Scaldacqua in pompa di calore murale



La soluzione ideale per appartamenti

Lo scaldacqua in pompa di calore aroSTOR utilizza l'aria come fonte di calore rinnovabile per fornire acqua calda eco-compatibile ed efficiente.

aroSTOR è disponibile in versione per installazione murale con volumi da 80 e 100 litri, ideale per la sostituzione di vecchi scaldabagni elettrici o per appartamenti in edifici multifamiliare di nuova costruzione.

- Nuovo gas refrigerante naturale R290 (GWP=3)
- Accessorio per alimentazione/espulsione aria concentrico
- Funzione boost per una carica veloce
- Funzionamento silenzioso: max 36 dB a 1 m
- Bollitore garantito 5 anni
- Resistenza elettrica ausiliaria 1,2 kW
- Range temperatura aria ingresso -7°C / +35°C

Modelli, caratteristiche tecniche e codici

Modello	Capacità	Classe ErP	COP*	H/Ø (mm)	Codice	Prezzo Euro
VWL B 80/5	80	F A+	2,6	1142/525	0010026815	1.729,00
VWL B 100/5	100	F A+	2,6	1287/525	0010026813	1.795,00

* Coefficiente di prestazione (EN 16147) A7°C/W52°C

Certificazioni, classi e riconoscimenti





Circuito refrigerante ermeticamente sigillato in fabbrica.

Sistema concentrico alimentazione/espulsione; necessario solo un foro sulla parete.

Condensatore ad ampia superficie che ottimizza lo scambio termico.

Interfaccia utente facile ed intuitiva con comandi rapidi (Boost, Eco, Vacanza)

Accessori forniti

Articolo
1 Unità aroSTOR VWL

Accessori consigliati da acquistare separatamente

Articolo	Quantità	Codice	Prezzo Euro
Staffe per montaggio a parete Da utilizzare necessariamente per fissare il prodotto a parete	1	0010029007	24,00
Kit aria aroSTOR Per alimentazione/espulsione aria con sistema concentrico L'installazione richiede un solo foro diametro 132mm nel muro esterno	1	0010029006	142,00

Servizi e incentivi correlati al prodotto



Più **unico**
Che **Bonus!**



aroVAIR VA 1-WN

Fancoil a parete



La soluzione dal design pulito facile da integrare

Si presta all'installazione nelle ristrutturazioni e nei nuovi edifici residenziali. Adatta all'integrazione in locali come soggiorni o camere da letto grazie all'estetica sobria ed elegante.

- Ventilatore ad alta efficienza modulante (Inverter)
- Valvola a tre vie integrata
- On/Off via sensoCOMFORT 720/VR70
- Display LCD
- Pannello frontale removibile
- Comando a distanza wireless (incluso) o a filo a parete (accessorio 0020244354)

Modelli, caratteristiche tecniche e codici

Modello	Potenza riscaldamento (kW) ¹	Potenza raffreddamento (kW) ²	Portata aria (m ³ /h) ³	H/P/L (mm)	Codice	Prezzo Euro
VA 1-025 WN	2,94	2,7	492	290/230/915	0010022139	443,00
VA 1-035 WN	4,3	3,81	825	290/230/915	0010022140	500,00
VA 1-045 WN	4,84	4,47	862	315/230/1072	0010022141	558,00

N.B.: prevedere predisposizioni sottotraccia da destra verso sinistra (vista fronte apparecchio).

1) Potenza in riscaldamento alla massima velocità, acqua ingresso 45°C, Delta T 5 °C, temperatura aria ingresso 20°C DB

2) Potenza in raffreddamento alla massima velocità, ingresso acqua 7°C, Delta T 5°C, ingresso aria 27°C DB/19°C WB

3) Portata aria alla massima velocità

Certificazioni, classi e riconoscimenti



aroVAIR VA 1-KN

Fancoil a cassetta



La soluzione a incasso nei controsoffitti

Può essere installato in locali residenziali come taverne e disimpegni o in piccoli locali commerciali. Consente di avere un comfort ottimale grazie alla distribuzione ottimale dell'aria.

- Ventilatore ad alta efficienza modulante (Inverter)
- Distribuzione uniforme dell'aria
- On/Off via sensoCOMFORT 720/VR70
- Griglie di copertura facili da rimuovere
- Possibilità utilizzo valvola a tre vie (accessorio)
- Comando a distanza wireless (incluso) o a filo a parete (accessorio 0020244354)

8

Modelli, caratteristiche tecniche e codici

Modello	Potenza riscaldamento (kW) ¹	Potenza raffreddamento (kW) ²	Portata aria (m ³ /h) ³	H/P/L (mm)	Codice	Prezzo Euro
Cassetta VA 1-035 KN Pannello VA 1-035 NKP	4,63	3,96	719	261/575/575 647/50/647	0010022142 0010022417	508,00 83,00
Cassetta VA 1-050 KN Pannello VA 1-050-100 NKP	6,27	6,12	1229	230/840/840 950/45/950	0010022143 0010022418	539,00 147,00
Cassetta VA 1-100 KN Pannello VA 1-050-100 NKP	10,07	11,19	1871	300/840/840 950/45/950	0010022144 0010022418	696,00 147,00

1) Potenza in riscaldamento alla massima velocità, acqua ingresso 45°C, delta T 5 °C, temperatura aria ingresso 20°C DB

2) Potenza in raffreddamento alla massima velocità, ingresso acqua 7°C, Delta T 5°C, ingresso aria 27°C DB/19°C WB

3) Portata aria alla massima velocità

Certificazioni, classi e riconoscimenti



reddot design award
winner



product
design award



aroVAIR VA 2-CN

Fancoil console



La soluzione per le ristrutturazioni

È il prodotto adatto all'installazione in locali commerciali nuovi o da ristrutturare.

- Nuovo design
- Ventilatore ad alta efficienza modulante (Inverter)
- Spessore ridotto: 200 mm di profondità
- Installazione a parete, pavimento (con piedini accessori) o soffitto
- On/Off via VR70
- Vaschetta raccolta condensa integrata
- Possibilità utilizzo valvola a tre vie (accessorio)
- Comando a filo a parete analogico, digitale o integrato (accessori)

Modelli, caratteristiche tecniche e codici

Modello	Potenza riscaldamento (kW) ¹	Potenza raffrescamento (kW) ²	Portata aria (m ³ /h) ³	H/P/L (mm)	Codice	Prezzo Euro
VA 2-015 CN	1,57	1,50	255	790/495/200	0010035091	303,00
VA 2-035 CN	3,50	3,50	595	1240/495/200	0010035092	345,00
VA 2-045 CN	4,30	4,30	790	1240/495/200	0010035093	405,00
VA 2-070 CN	8,05	7,35	1.360	1360/591/200	0010035094	468,00

N.B.: per la gestione necessario ordinare almeno uno dei comandi accessori.

1) Potenza in riscaldamento alla massima velocità, acqua ingresso 45°C, delta T 5 °C, temperatura aria ingresso 20°C DB

2) Potenza in raffreddamento alla massima velocità, ingresso acqua 7°C, Delta T 5°C, ingresso aria 27°C DB/19°C WB

3) Portata aria alla massima velocità

Certificazioni, classi e riconoscimenti



aroVAIR VA 1-DN

Fancoil canalizzato



La soluzione a scomparsa per un comfort ottimale

Ideale per i nuovi edifici, permette di climatizzare gli ambienti in modo ottimale preservando totalmente l'estetica degli ambienti grazie all'installazione a scomparsa nelle strutture dell'edificio.

- Ventilatore ad alta efficienza modulante (Inverter)
- Filtro per purificare l'aria immessa
- 3 differenti prevalenze del ventilatore
- On/Off via VR70
- Possibilità utilizzo valvola a tre vie (accessorio)
- Comando a filo a parete digitale o analogico (accessori)

Modelli, caratteristiche tecniche e codici

Modello	Potenza riscaldamento (kW) ¹	Potenza raffreddamento (kW) ²	Portata aria (m ³ /h) ³	H/P/L (mm)	Codice	Prezzo Euro
VA 1-020 DN	2,68	2,35	411	241/522/741	0010022145	330,00
VA 1-040 DN	4,7	3,99	734	241/522/941	0010022146	387,00
VA 1-060 DN	6,62	5,85	1022	241/522/1161	0010022147	420,00
VA 1-090 DN	10,74	8,96	1824	241/522/1566	0010022148	640,00
VA 1-110 DN	12,62	10,79	2134	241/522/1851	0010022149	702,00

N.B.: per la gestione necessario ordinare almeno uno dei comandi accessori.

1) Potenza in riscaldamento alla massima velocità, acqua ingresso 45°C, delta T 5 °C, temperatura aria ingresso 20°C DB

2) Potenza in raffreddamento alla massima velocità, ingresso acqua 7°C, Delta T 5°C, ingresso aria 27°C DB/19°C WB

3) Portata aria alla massima velocità

Certificazioni, classi e riconoscimenti



reddot design award
winner



product
design award



Dime per l'installazione

aroTHERM split aria/acqua + Modulo murale split

Unità esterna split

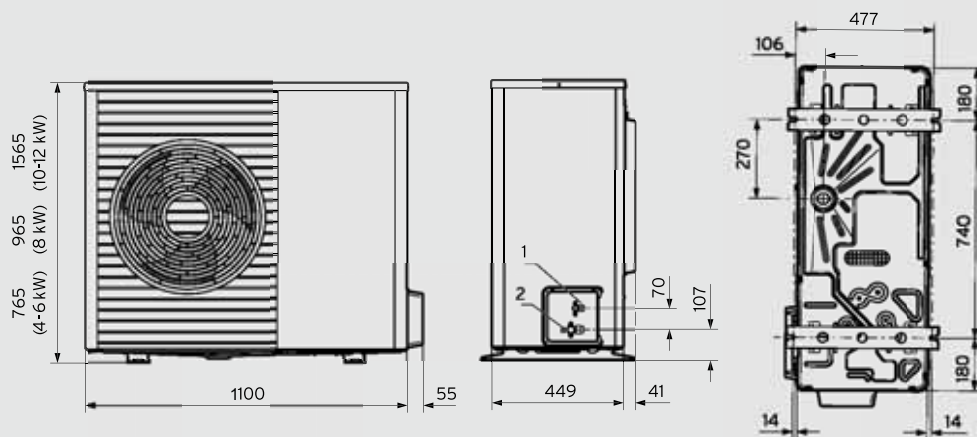

Legenda:

- 1 Connessione liquido alla pompa di calore 1/4" (4-6kW) - 3/8" (8-10-12kW)
- 2 Connessione gas alla pompa di calore 1/2" (4-6kW) - 5/8" (8-10-12kW)

Unità interna Modulo murale

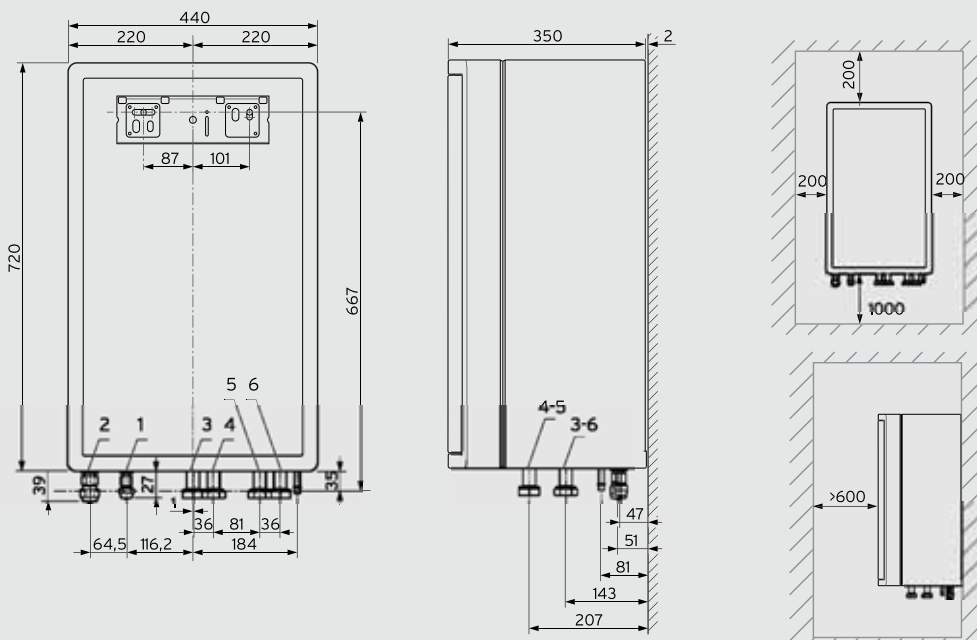

Legenda:

- 1 Connessione liquido alla pompa di calore 1/4" (4-6kW) - 3/8" (8-10-12kW)
- 2 Connessione gas alla pompa di calore 1/2" (4-6kW) - 5/8" (8-10-12kW)
- 3 Collegamento ritorno bollitore G 1"
- 4 Collegamento mandata bollitore G 1"
- 5 Mandata riscaldamento G 1"
- 6 Ritorno riscaldamento G 1"

Unità esterna split

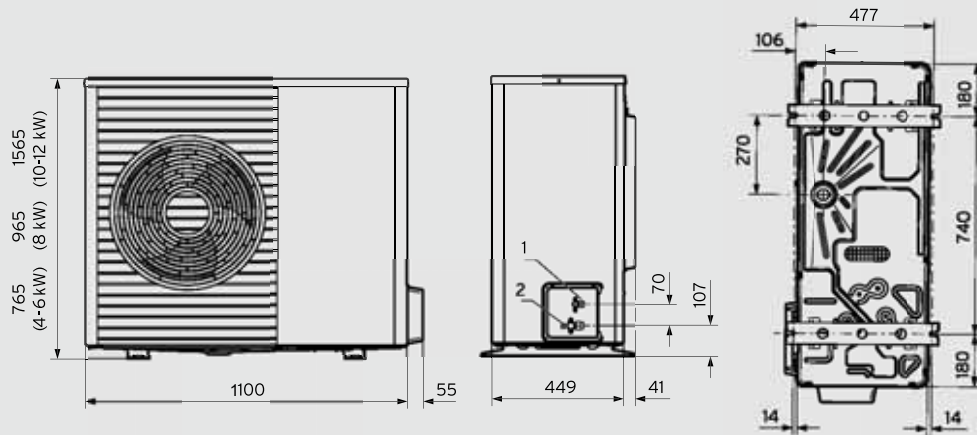

Legenda:

- 1 Connessione liquido alla pompa di calore 1/4" (4-6kW) - 3/8" (8-10-12kW)
- 2 Connessione gas alla pompa di calore 1/2" (4-6kW) - 5/8" (8-10-12kW)

Unità interna a basamento

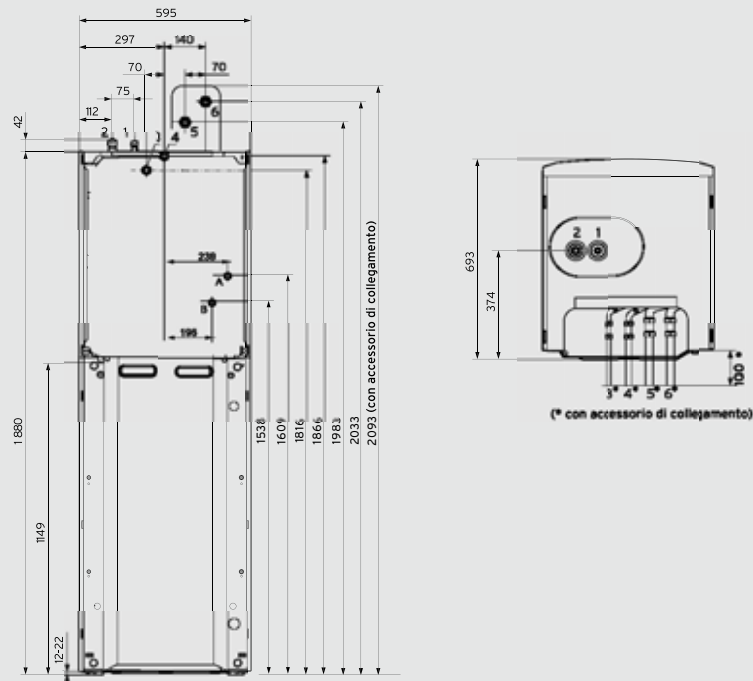

Legenda:

- 1 Connessione liquido alla pompa di calore 1/4" (4-6kW) - 3/8" (8-10-12kW)
- 2 Connessione gas alla pompa di calore 1/2" (4-6kW) - 5/8" (8-10-12kW)
- 3 Collegamento acqua fredda G 3/4"
- 4 Collegamento acqua calda G 3/4"
- 5 Mandata riscaldamento G 1"
- 6 Ritorno riscaldamento G 1"
- A Mandata riscaldamento G 3/4" seconda zona (con accessorio dedicato)
- B Ritorno riscaldamento G 3/4" seconda zona (con accessorio dedicato)

Dime per l'installazione

aroTHERM plus aria/acqua + Modulo murale

Unità esterna monoblocco

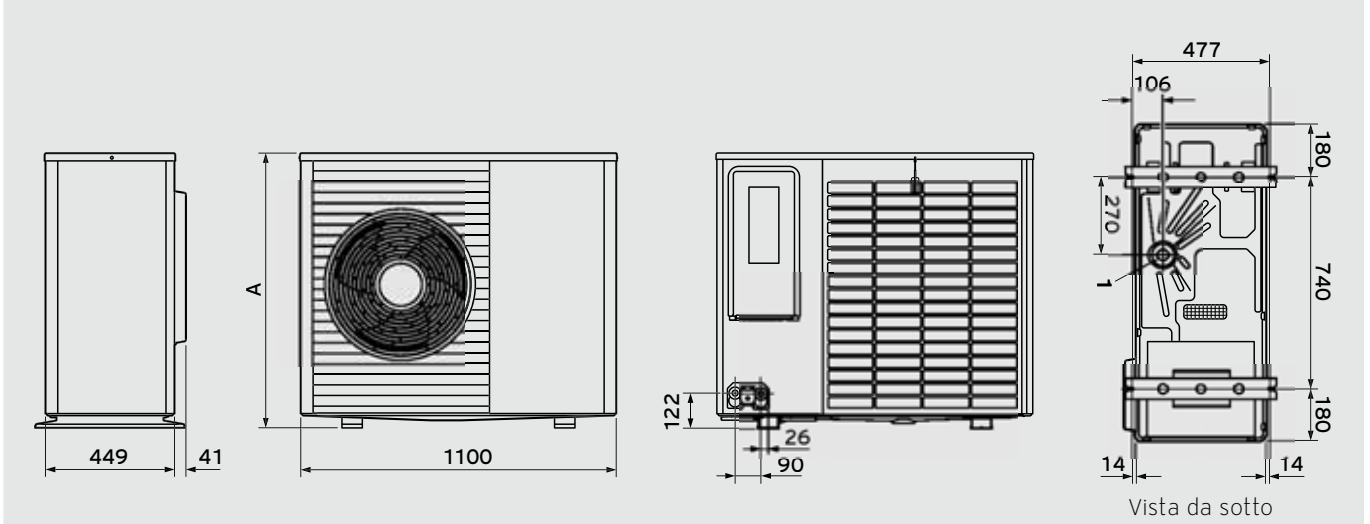

Legenda:

1 Scarico condensa

A VWL 45/6 = 765 / VWL 55/6 = 765 / VWL 65/6 = 965 / VWL 85/6 = 965 / VWL 125/6 = 1565 / VWL 155/6 = 1565

Unità interna Modulo murale

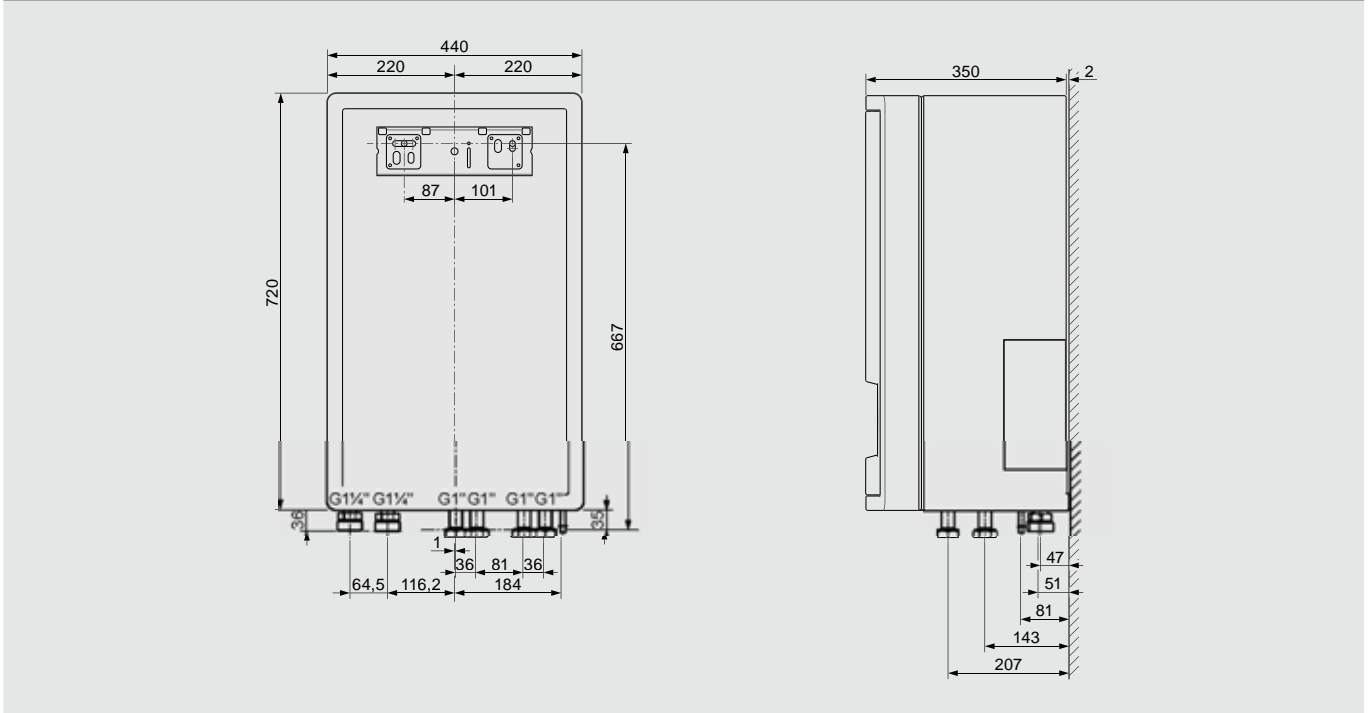

Unità esterna monoblocco

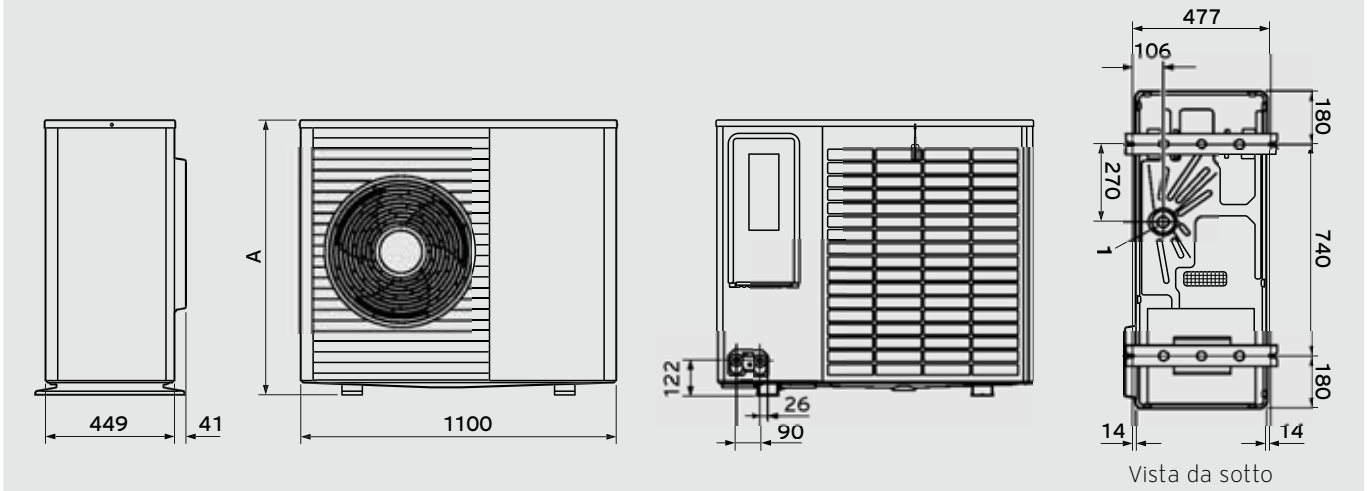

Legenda:

1 Scarico condensa

A VWL 45/6 = 765 / VWL 55/6 = 765 / VWL 65/6 = 965 / VWL 85/6 = 965 / VWL 125/6 = 1565 / VWL 155/6 = 1565

Unità interna a basamento

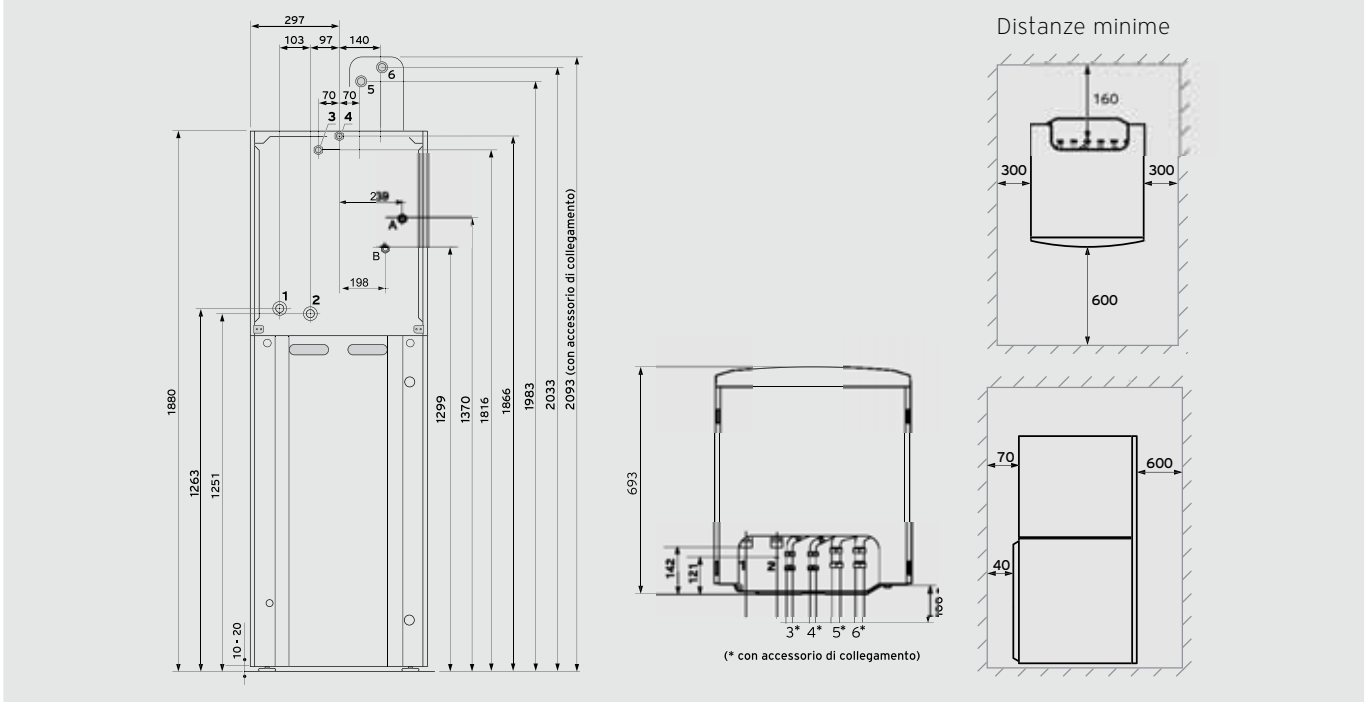

Legenda:

1 Mandata pompa di calore G 1"1/4

2 Ritorno alla pompa di calore G 1"1/4

3 Acqua fredda sanitaria G 3/4

4 Acqua calda sanitaria G 3/4

5 Mandata riscaldamento G 1"

6 Ritorno riscaldamento G 1"

A Mandata riscaldamento G 3/4" seconda zona (con accessorio dedicato)

B Ritorno riscaldamento G 3/4" seconda zona (con accessorio dedicato)

Dime per l'installazione

aroTHERM aria/acqua

Unità esterna monoblocco

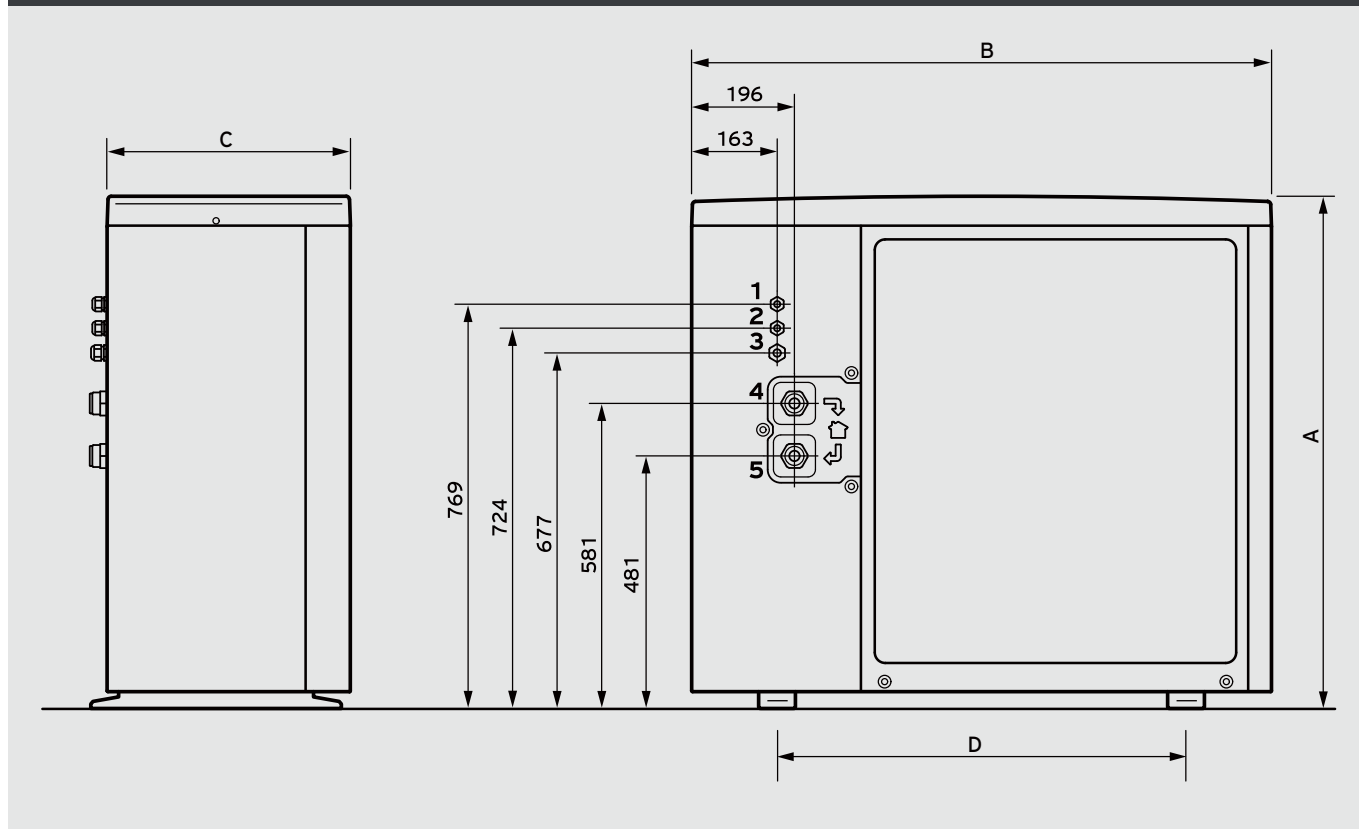

Legenda:

- 1 Foro per cavo eBus
- 2 Foro per cavo di alimentazione
- 3 Foro per cavo elettrico
- 4 Mandata da pompa di calore
- 5 Ritorno da impianto

Dimensioni in mm.:

VWL 55/3

A = 840 / B = 980 / C = 408 / D = 778

VWL 85/3

A = 975 / B = 1103 / C = 463 / D = 778

VWL 115/2

A = 975 / B = 1103 / C = 463 / D = 778

VWL 155/2

A = 1375 / B = 1103 / C = 463 / D = 778

Unità interna a basamento

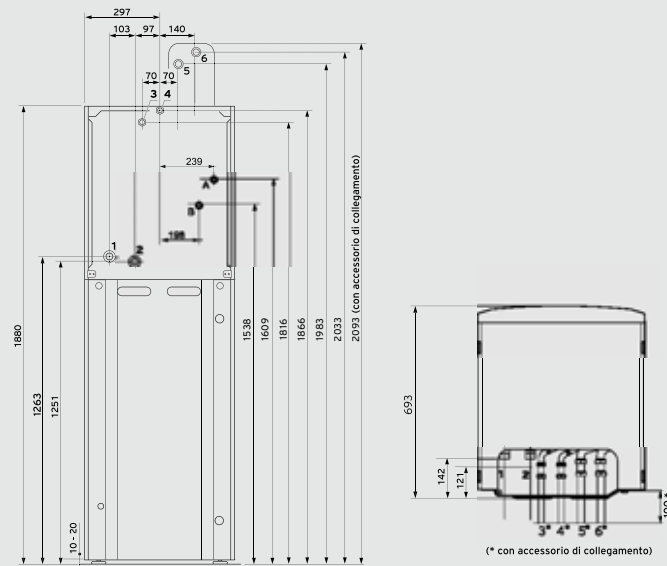

Legenda:

- | | |
|--|--|
| <ul style="list-style-type: none"> 1 Mandata pompa di calore G 1"1/4 2 Ritorno alla pompa di calore G 1"1/4 3 Acqua fredda sanitaria G 3/4 4 Acqua calda sanitaria G 3/4 5 Mandata riscaldamento G 1" 6 Ritorno riscaldamento G 1" | <ul style="list-style-type: none"> A Mandata riscaldamento G 3/4" seconda zona (con accessorio dedicato) B Ritorno riscaldamento G 3/4" seconda zona (con accessorio dedicato) |
|--|--|

Modulo murale VWZ MEH 61

Unità interna Modulo murale

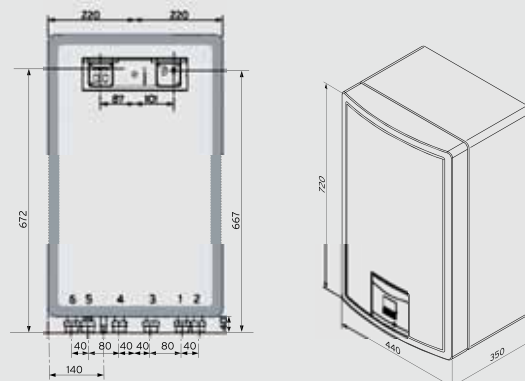

Legenda:

- 1 Mandata da pompa di calore G 1"
- 2 Ritorno alla pompa di calore G 1"
- 3 Collegamento ritorno bollitore G 1"
- 4 Collegamento mandata bollitore G 1"
- 5 Mandata riscaldamento G 1"
- 6 Ritorno riscaldamento G 1"

Dime per l'installazione

recoCOMPACT

Unità monoblocco da interno con ventilazione e bollitore

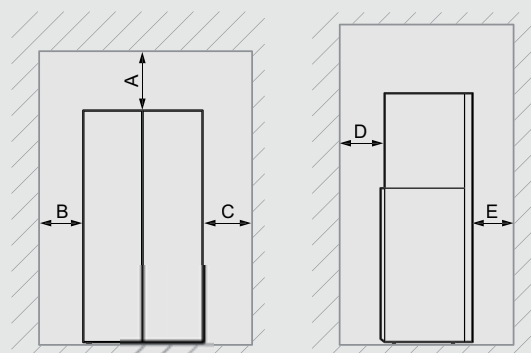
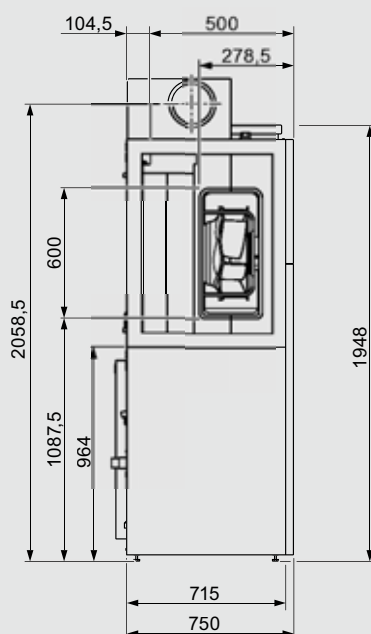
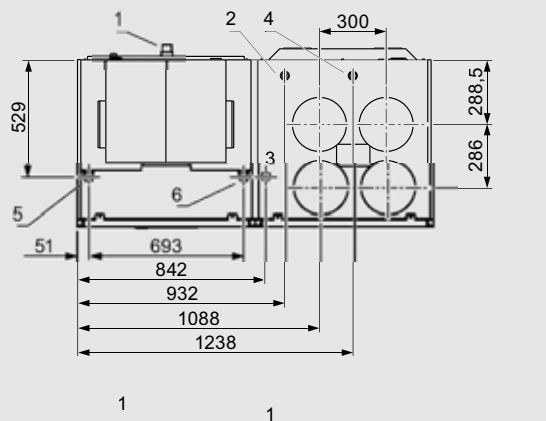
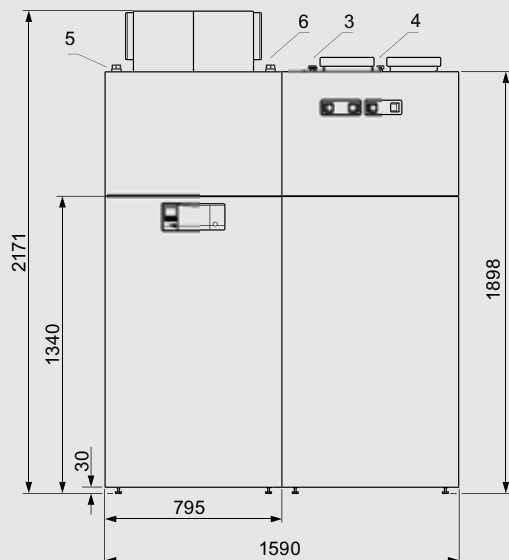

Legenda:

- 1 Connessione scarico condensa
- 2 Connessione Ricircolo
- 3 Collegamento acqua fredda G 3/4"
- 4 Collegamento acqua calda G 3/4"
- 5 Mandata riscaldamento G 1"
- 6 Ritorno riscaldamento G 1"

Spazi minimi per l'installazione:

- A = 634 mm
- B = 158 mm
- C = 40 mm
- D = 1458 mm
- E = 1418 mm

Unità monoblocco da interno

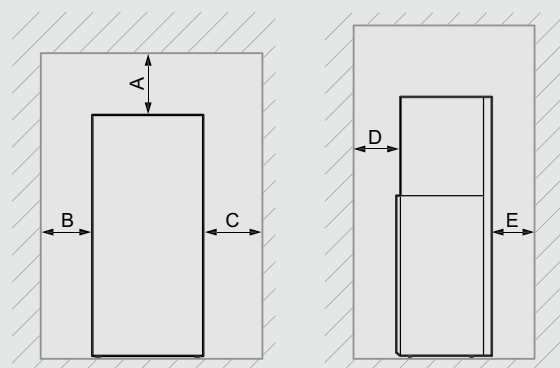
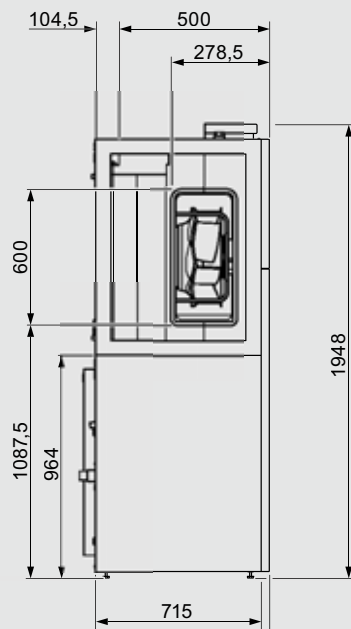
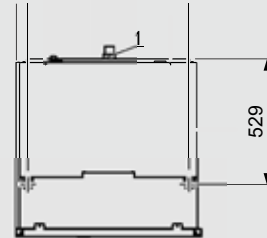
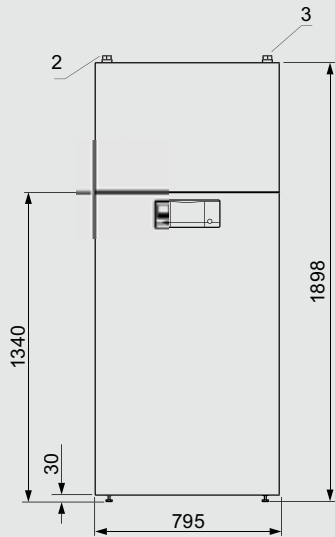

Legenda:

- 1 Connessione scarico condensa
- 2 Mandata riscaldamento G 1"
- 3 Ritorno riscaldamento G 1"

Spazi minimi per l'installazione:

- A = 300 mm
- B = 100 mm
- C = 100 mm
- D = 100 mm
- E = 750 mm

Dime per l'installazione

aroSTOR

Unità a basamento

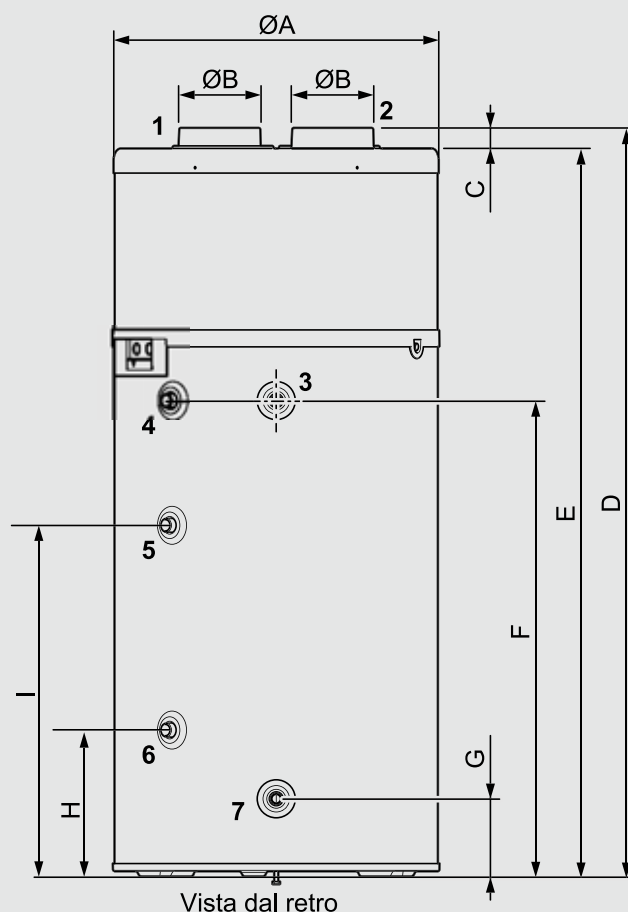

Legenda:

- 1 Ingresso aria
- 2 Espulsione aria
- 3 Uscita acqua calda 3/4"
- 4 Ricircolo 3/4"
- 5 Mandata riscaldamento 3/4" (solo per modelli BM)
- 6 Ritorno riscaldamento 3/4" (solo per modelli BM)
- 7 Ingresso acqua fredda 3/4"
- 8 Ingresso alimentazione
- 9 Scarico condensa

Dimensioni in mm.:

aroSTOR VWL B 200/5

A = 634 / B = 158 / C = 40 / D = 1458 / E = 1418 /
F = 927 / G = 152 / H = - / I = -

aroSTOR VWL B 270/5

A = 634 / B = 158 / C = 40 / D = 1783 / E = 1743 /
F = 1255 / G = 152 / H = - / I = -

aroSTOR VWL BM 200/5

A = 634 / B = 158 / C = 40 / D = 1458 / E = 1418 /
F = 927 / G = 152 / H = 292 / I = 692

aroSTOR VWL BM 270/5

A = 634 / B = 158 / C = 40 / D = 1783 / E = 1743 /
F = 1255 / G = 152 / H = 288 / I = 688

Unità murale

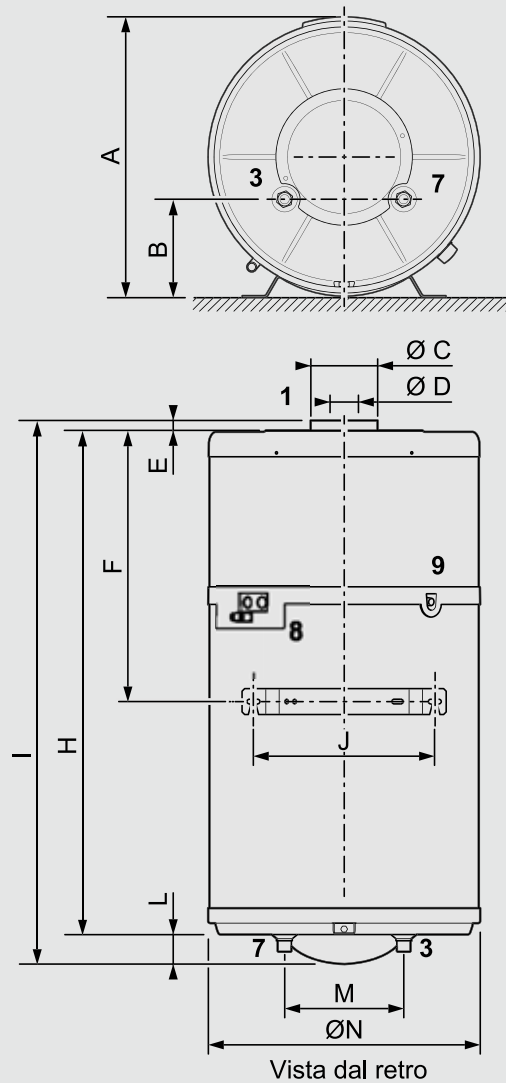

Legenda:

- 1 Ingresso e espulsione aria
- 3 Uscita acqua calda 3/4"
- 7 Ingresso acqua fredda 3/4"
- 8 Ingresso alimentazione
- 9 Scarico condensa

Dimensioni in mm.:

aroSTOR VWL B 80/5

A = 543 / B = 190 / C = 129 / D = 80 / E = 34 / F = 505,5 /
H = 1051 / I = 1142 / J = 350 / L = 57 / M = 230 / N = 525

aroSTOR VWL B 100/5

A = 543 / B = 190 / C = 129 / D = 80 / E = 34 / F = 505,5 /
H = 1196 / I = 1287 / J = 350 / L = 57 / M = 230 / N = 525

Dime per l'installazione

aroVAIR VA 1-WN

Fancoil a parete

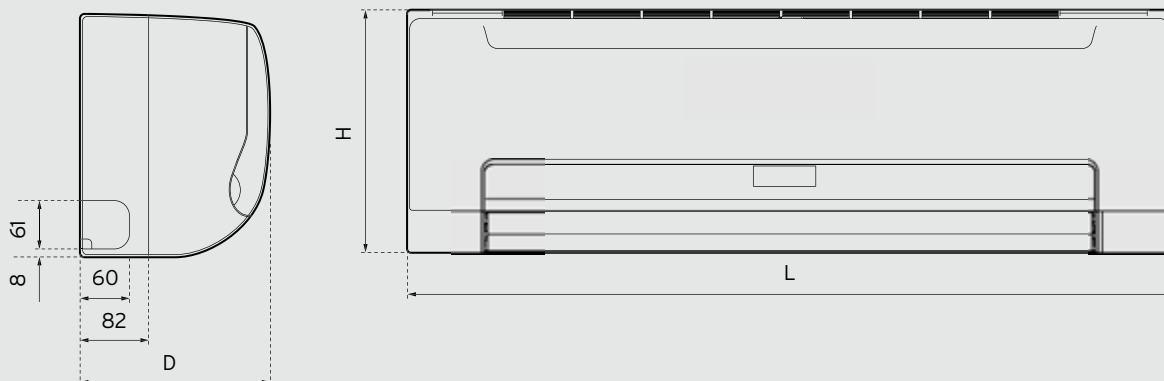

Dimensioni in mm.:

VA 1-025 WN	H = 290 / L = 915 / D = 230
VA 1-035 WN	H = 290 / L = 915 / D = 230
VA 1-045 WN	H = 315 / L = 1072 / D = 230

N.B.: prevedere predisposizioni sottotraccia da destra verso sinistra (vista fronte apparecchio)

aroVAIR VA 1-KN

Fancoil a cassetta

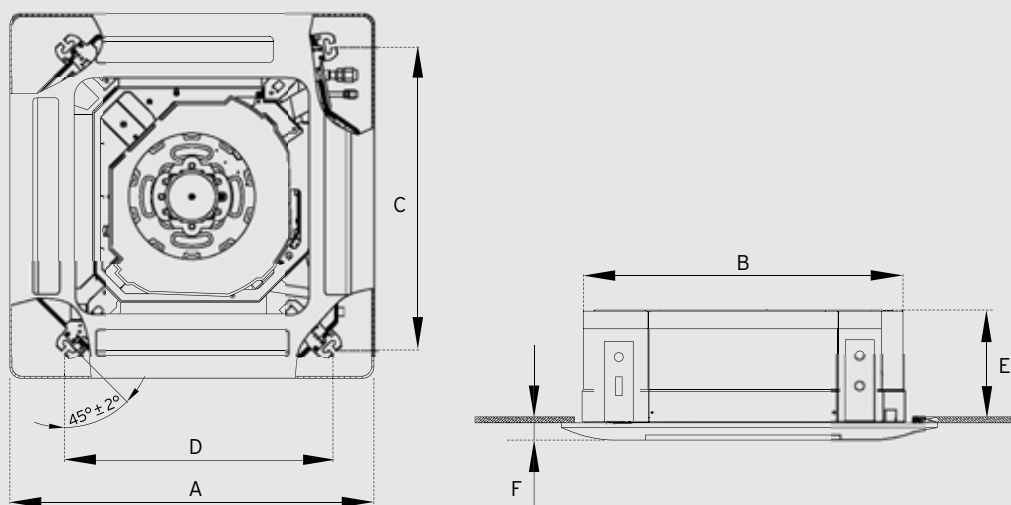

Dimensioni in mm.:

VA 1-035 KN	A = 647 / B = 575 / C = 523 / D = 545 / E = 261 / F = 50
VA 1-050 KN	A = 950 / B = 840 / C = 680 / D = 780 / E = 230 / F = 45
VA 1-100 KN	A = 950 / B = 840 / C = 680 / D = 780 / E = 300 / F = 45

Fancoil console

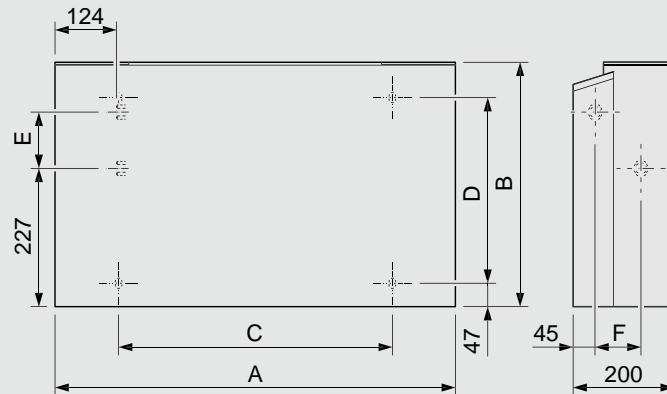

Dimensioni in mm.:

VA 2-015 CN	A = 790 / B = 495 / C = 534 / D = 375 / E = 123 / F = 93
VA 2-035 CN	A = 1240 / B = 495 / C = 984 / D = 375 / E = 123 / F = 93
VA 2-045 CN	A = 1240 / B = 495 / C = 984 / D = 375 / E = 123 / F = 93
VA 2-070 CN	A = 1360 / B = 591 / C = 1104 / D = 391 / E = 219 / F = 102

Fancoil canalizzato

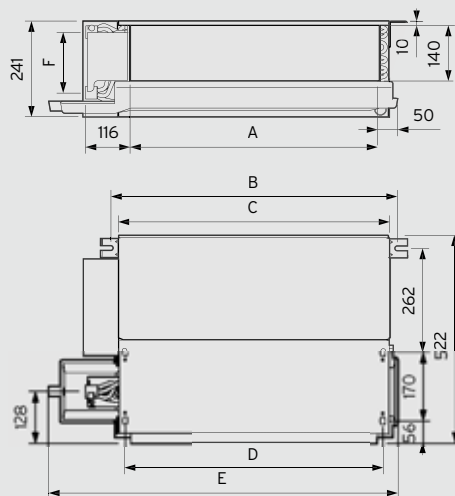

Dimensioni in mm.:

VA 1-020 DN	A = 526 / B = 583 / C = 545 / D = 513 / E = 741 / F = 129 (152 per i modelli dal 2021)
VA 1-040 DN	A = 685 / B = 783 / C = 745 / D = 713 / E = 941 / F = 129 (152 per i modelli dal 2021)
VA 1-060 DN	A = 905 / B = 1003 / C = 965 / D = 933 / E = 1161 / F = 129 (152 per i modelli dal 2021)
VA 1-090 DN	A = 1310 / B = 1408 / C = 1370 / D = 1338 / E = 1566 / F = 129 (152 per i modelli dal 2021)
VA 1-110 DN	A = 1600 / B = 1698 / C = 1660 / D = 1628 / E = 1851 / F = 129 (152 per i modelli dal 2021)





Accessori aroTHERM split, plus e monoblocco

Accessorio	Abbinamento	Descrizione	Codice	Prezzo Euro
	aroTHERM split aroTHERM plus	Piedini in gomma (4 pezzi) Antivibranti, per l'appoggio della pompa di calore aroTHERM split	0020252091	48,00
	aroTHERM split aroTHERM plus aroTHERM monoblocco	Base di appoggio in gomma (2 pezzi) Antivibranti, per l'appoggio della pompa di calore aroTHERM split e aroTHERM monoblocco	0020250226	98,00
	aroTHERM split aroTHERM plus aroTHERM monoblocco	Supporto a parete Per il montaggio a parete delle pompe di calore aroTHERM split 4-6-8 kW aroTHERM plus 4-5-6-8 kW aroTHERM monoblocco 5-8-11 kW	0020250225	223,00
	aroTHERM split aroTHERM plus aroTHERM monoblocco	Supporto a parete per muri isolati Per il montaggio a parete delle pompe di calore aroTHERM split 4-6-8 kW aroTHERM plus 4-5-6-8 kW aroTHERM monoblocco 5-8-11 kW	0020250224	448,00
	aroTHERM split aroTHERM plus aroTHERM monoblocco	Rialzo per zone nevose	0010027984	264,00
	aroTHERM split aroTHERM plus aroTHERM monoblocco	Puffer VP RW 45/2 B capacità 45 l Tampone inerziale per pompe di calore adatto all'utilizzo in riscaldamento o raffreddamento	0010034126	574,00
	aroTHERM split aroTHERM plus aroTHERM monoblocco	Puffer VPS R 100/1 M capacità 101 l Puffer VPS R 200/1 B capacità 202 l Tampone inerziale per pompe di calore adatto all'utilizzo in riscaldamento o raffreddamento	0010021456 0010021457	695,00 879,00
		Tappi per isolamento attacchi (6 pezzi)	0020243643	15,00
	aroTHERM plus	kit connessione idraulica unità esterna aroTHERM plus	0010027989	160,00

Accessori uniTOWER

Accessorio	Abbinamento	Descrizione	Codice	Prezzo Euro
	uniTOWER split uniTOWER plus uniTOWER monoblocco	Kit connessione idraulico Composto da: isolamento, connessione ritorno riscaldamento con valvola di sicurezza 3 bar e manometro, connessione mandata riscaldamento con rubinetto di carico e valvola di disareazione, connessione acqua calda sanitaria, connessione acqua fredda sanitaria con valvola di sicurezza 10 bar, tubo flessibile e vaschetta per scarico e raccolta condensa.	0020250222	257,00
	uniTOWER split uniTOWER plus uniTOWER monoblocco	Tampone inerziale 18 l Per installazione all'interno di uniTOWER	0020269273	441,00
	uniTOWER monoblocco	Scambiatore separazione uniTOWER Per abbinamento con aroTHERM VWL 55/2 e VWL 85/2 Per abbinamento con aroTHERM VWL 115/2 e VWL 155/2 Per separare il circuito primario pompa di calore/uniTOWER dal circuito secondario uniTOWER/impianto di riscaldamento	0020217418 0020220369	734,00 840,00
	uniTOWER plus	Scambiatore separazione uniTOWER plus Per abbinamento con aroTHERM plus 4-5-6-8 Per abbinamento con aroTHERM plus12-15 kW Per separare il circuito primario pompa di calore/uniTOWER dal circuito secondario uniTOWER/impianto di riscaldamento	0010027982 0010027973	734,00 840,00
	uniTOWER monoblocco	Vaso di espansione glicole 2 l Da utilizzare in presenza dello scambiatore di separazione montato all'interno di uniTOWER	0020218627	68,00
	uniTOWER plus	Vaso di espansione glicole 2 l Da utilizzare in presenza dello scambiatore di separazione montato all'interno di uniTOWER	0010030975	68,00
	uniTOWER split uniTOWER plus uniTOWER monoblocco	Kit base prima zona Composto da collettore bilanciamento e isolamento, pompa alta efficienza (classe A) e tubi di collegamento, sonda circuito primario VR10 e connettore per scheda.	0020170507	764,00
		Kit adattatori 3/4" a 1"	0020269275	40,00
	uniTOWER split uniTOWER plus uniTOWER monoblocco	Kit seconda zona aggiuntiva miscelata Composto da pompa alta efficienza (classe A), valvola miscelatrice e tubi di collegamento	0020170508	480,00
	uniTOWER split uniTOWER plus uniTOWER monoblocco	Kit seconda zona aggiuntiva diretta Composto da pompa alta efficienza (classe A) e tubi di collegamento	0020170509	274,00
	uniTOWER split uniTOWER plus uniTOWER monoblocco	Kit ricircolo con pompa Integrabile e completo di tubi ed accessori con pompa ad alta efficienza (classe A)	0020170503	274,00
	uniTOWER split uniTOWER plus uniTOWER monoblocco	Kit anodo elettrico integrabile e completo di box collegamenti	0020170505	167,00

Accessori monoblocco

Accessorio	Abbinamento	Descrizione	Codice	Prezzo Euro
	aroTHERM plus aroTHERM monoblocco	Liquido antigelo standard - 10 litri Miscelato e pronto all'uso per separazione circuito, protegge fino a -28°C	302363	58,00
		Liquido antigelo standard - 20 litri Miscelato e pronto all'uso per separazione circuito, protegge fino a -28°C	302498	119,00
	aroTHERM monoblocco	VWZ MWT 150 Modulo con scambiatore a piastre e pompa di circolazione	0020143800	973,00
	aroTHERM monoblocco	Resistenza elettrica VWZ MEH 60 Regolabile da 2 a 6 kW Alimentazione elettrica 230V o 400V Materiale in dotazione: sonda temperatura integrata	0020145030	618,00
	aroTHERM monoblocco	VWZ MEH 61 Modulo con resistenza elettrica (2-6 kW), valvola deviatrice, vaso d'espansione e interfaccia remota di gestione dei componenti dell'impianto. Materiale in dotazione: 1 sonda temperatura integrata	0020143590	1.281,00
	aroTHERM monoblocco	Adattatori per moduli accessori aroTHERM da 1" a 22 mm rame da 1 1/4" a 28 mm rame	0020212635 0020212636	45,00 45,00

Accessori recoCOMPACT e versoTHERM

Accessorio	Abbinamento	Descrizione	Codice	Prezzo Euro
	recoCOMPACT versoTHERM	Passaggio a muro 680x780	0010023377	146,00
	recoCOMPACT versoTHERM	Canale aria 500x600	0010023378	159,00
	recoCOMPACT versoTHERM	Griglia protezione intemperie 680x780 Include la griglia di protezione contro i roditori	0010023529	473,00
	recoCOMPACT versoTHERM	Griglia protezione roditori 680x780	0010023530	216,00
	recoCOMPACT versoTHERM	Curva 90° canale aria 500x600	0010023533	195,00
	recoCOMPACT versoTHERM	Manicotto canale aria 500x600	0010023534	46,00
	recoCOMPACT	Kit collegamento box aria esausta Per collegamento con modulo pompa di calore posizionato a sinistra rispetto al modulo ventilazione e bollitore	0010035297	154,00
	recoCOMPACT	Curva 90° collegamento per box aria esausta Per collegamento con modulo pompa di calore posizionato a destra rispetto al modulo ventilazione e bollitore	0010023536	42,00
	recoCOMPACT	Kit connessione idraulica recoCOMPACT	0010023867	421,00
	recoCOMPACT	Kit pompa di ricircolo recoCOMPACT	0010023869	308,00
	versoTHERM	Kit connessione idraulica versoTHERM	0010023866	370,00





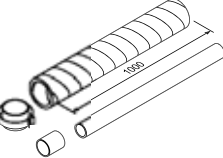

Accessori bollitori

Accessorio	Abbinamento	Descrizione	Codice	Prezzo Euro
	aroTHERM plus aroTHERM monoblocco	Valvola a tre vie Valvola UV5 con ritorno a molla per gestione bollitore sanitario	009462	103,00
	aroTHERM aroTHERM split aroTHERM plus versoTHERM	uniSTOR VIH RW 200 capacità 193 l Bollitore monovalente sanitario da abbinare a pompe di calore consigliato per abbinamento con aroTHERM 5-8-11 kW, aroTHERM 3-5-7 kW e flexoTHERM 5 kW	0020214407	1.100,00
	aroTHERM aroTHERM split aroTHERM plus versoTHERM	auroSTOR exclusive VIH S 300/3 MR Green iQ capacità 287 l auroSTOR VIH S 300/3 BR capacità 287 l auroSTOR VIH S 400/3 BR capacità 392 l auroSTOR VIH S 500/3 BR capacità 481 l Bollitore monovalente sanitario (unendo le 2 serpentine) da abbinare a pompe di calore	0010020664 0010020642 0010020643 0010020644	2.000,00 1.178,00 1.405,00 1.712,00
	aroTHERM aroTHERM split aroTHERM plus versoTHERM	uniSTOR exclusive VIH SW 400/3 MR Green iQ capacità 372 l uniSTOR VIH SW 400/3 BR capacità 372 l uniSTOR VIH SW 500/3 BR capacità 456 l Bollitore bivalente sanitario per abbinamento con sistemi solari	0010020670 0010020648 0010020649	2.980,00 1.841,00 2.260,00
	aroTHERM aroTHERM split aroTHERM plus versoTHERM	allSTOR exclusive VPS 300/3-7 capacità 303 l allSTOR exclusive VPS 500/3-7 capacità 491 l allSTOR exclusive VPS 800/3-7 capacità 778 l allSTOR exclusive VPS 1000/3-7 capacità 962 l allSTOR exclusive VPS 1500/3-7 capacità 1505 l allSTOR exclusive VPS 2000/3-7 capacità 1907 l Puffer multi energy a stratificazione	0010015112 0010015113 0010015114 0010015115 0010015116 0010015117	1.402,00 1.635,00 1.982,00 2.263,00 2.881,00 3.432,00
	allSTOR exclusive	aguaFLOW exclusive VPM 20/25 /2 W aguaFLOW exclusive VPM 30/35 /2 W aguaFLOW exclusive VPM 40/45 /2 W Stazione ACS installabile anche in cascata	0010014311 0010014312 0010014313	1.093,00 1.274,00 1.417,00
		Gruppo di sicurezza per bollitori (< 200 l) Gruppo di sicurezza per bollitori (da 200 l a 1000 l) Per protezione dei bollitori con pressione max. di 10 bar Raccordi 3/4"	0020060434 305827	69,00 105,00
		Sonda bollitore VR 10	306787	30,00









Accessori aroSTOR

Accessorio	Abbinamento	Descrizione	Codice	Prezzo Euro
	aroSTOR murale	Staffe per montaggio a parete 2x staffa da fissare a parete	0010029007	24,00
	aroSTOR murale	kit aria concentrico 1x Terminale, 1x collare tubo isolante, 1x anello connessione scarico/parete, 1x tubo isolante, 1x coperchio tubo isolante, 1x curva 90° - Ø80mm F/F, 1x tubo PVC - Ø80mm - L=970mm, 1x tubo PVC - Ø125mm - L=770mm	0010029006	142,00
	aroSTOR murale	kit estensione aria 1 m 1x tubo isolante - Ø125mm -L=1m, 1x tubo PVC - Ø80mm - L=1m, 1x connettore PVC - Ø80mm - F/F, 1x connettore tubo isolante - Ø125mm - F/F	0010029004	79,00
	aroSTOR murale	kit estensione aria 2 m 1x tubo isolante - Ø125mm -L=2m, 1x tubo PVC - Ø80mm - L=2m, 1x connettore PVC - Ø80mm - F/F, 1x connettore tubo isolante - Ø125mm - F/F	0010029005	149,00
	aroSTOR murale	Kit uscita a tetto 1x terminale a tetto, 1x uscita a tetto con piastra, 1x collare di fissaggio, 1x connettore PVC - F/F - Ø80mm, 1x anello connessione -scarico/tetto - Ø155/125mm - F/F	0010029002	221,00
	aroSTOR murale	Curva isolata 45° Ø80/125mm	0010029008	47,00
	aroSTOR basamento	Kit connessione rapida Composto da tubazioni isolate Ø 160 mm, griglie di presa e scarico aria, 2 curve a 90°, 3 manicotti di collegamento, 2 fascette e 2 piastre di copertura fori uscita a muro	0020205775	221,00
	aroSTOR basamento	Curva isolata a 90° Ø 160 mm	0010029009	51,00
		Curva a 90° Ø 160 mm	0020205773	38,00
	aroSTOR basamento	Tubazione isolata 10 m Ø 160 mm	0020205774	319,00

Accessori termoregolazione

Accessorio	Abbinamento	Descrizione	Codice	Prezzo Euro
	aroTHERM plus	VWZ AI MBS Interfaccia remota di gestione dei componenti dell'impianto Materiale in dotazione: 2 sonde VR10	0010031647	282,00
		sensoCOMFORT 720 sensoCOMFORT 720f a onde radio > programmazione settimanale > gestione riscaldamento/raffrescamento/ventilazione > gestione carico bollitore, pompa ricircolo e antilegionella tramite accessori > gestione in cascata fino a 7 pompe di calore con VR32 (nr. pompe di calore-1) > con VR71 gestione 3 zone miscelate e 1 circuito solare (con VR92) > con VR70 gestione 2 zone miscelate (no VR 92) o un circuito solare per acs > gestione fino a 9 zone con 1 VR71 e 3 VR70 (con max 4 VR92) Materiale in dotazione: 1 sonda esterna	0020260913 0020260929	246,00 435,00
	sensoCOMFORT 720 sensoCOMFORT 720f	VR 92 VR 92f a onde radio Per abbinamento a sensoCOMFORT 720 Comando remoto > gestione temperatura ambiente	0020260925 0020260940	140,00 246,00
	sensoCOMFORT 720 sensoCOMFORT 720f	sensoNET VR921 per installazione a muro Modulo per controllo remoto via App per smartphone/tablet	0020260964	279,00
	aroTHERM monoblocco	VWZ AI Interfaccia remota di gestione dei componenti dell'impianto Materiale in dotazione: 2 sonde VR10	0020117049	254,00
	sensoCOMFORT 720 multiMATIC 700	VR 70 Modulo estensione circuiti solare e miscelati > Gestione 2 zone miscelate oppure gestione 1 circuito solare Materiale in dotazione: 2 sonde VR 10 N.B.: non compatibile con VR 92 se installato in configurazione 2 zone con sensoCOMFORT	0020184844	186,00
	sensoCOMFORT 720 multiMATIC 700	VR 71 Modulo estensione circuiti miscelati > Gestione 3 zone miscelate Materiale in dotazione: 4 sonde VR 10 e 1 sonda VR 11	0020184847	233,00
	sensoCOMFORT 720 multiMATIC 700	VR 32 B Scheda espansione cascata per pompe di calore > Gestione in cascata fino a 7 pompe di calore (nr. generatori -1)	0020235465	113,00

Accessori fancoil

Accessorio	Abbinamento	Descrizione	Codice	Prezzo Euro
	aroVAIR console	Kit valvola a 3 vie + tubazioni VA 2-3VW C per console 1,5 kW - 3,5 kW - 4,5 kW VA 2-3VW 070 C per console 7 kW	0010035095 0010035910	184,00 195,00
	aroVAIR cassette	Kit valvola a 3 vie + tubazioni VA 2-3VW 035K per cassette 3,5 kW VA 2-3VW 5-10K per cassette 5 kW -10 kW	0010035308 0010035309	143,00 164,00
	aroVAIR canalizzato	Kit valvola a 3 vie + tubazioni VA 2-3VW D per canalizzato	0010035310	162,00
	aroVAIR console	VAZ-015-070-F1 piedini per console Per installazione a pavimento	0010035730	30,00
	aroVAIR cassette	VAZ-035-G1 vaschetta per cassetta 3,5 kW VAZ-100-G1 vaschetta per cassetta 5 kW -10 kW	0010035306 0010035307	16,00 30,00
	aroVAIR parete aroVAIR cassette	VA 1-WC WK Comando digitale per fancoil parete/cassette Da installare a parete	0020244354	94,00
	aroVAIR console aroVAIR canalizzato	VA 2-WC D Comando digitale per fancoil console/canalizzato Da installare a parete	0010039297	66,00
	aroVAIR console	VA 2-WC C Comando integrato per fancoil console Da integrare nell'alloggiamento del fancoil	0010035096	75,00
	aroVAIR console aroVAIR canalizzato	VA 1-WC DC Comando analogico per fancoil console/canalizzato Da installare a parete	0020244359	26,00



Sistemi solari a svuotamento (drain back)

Sistemi compatti

auroSTEP plus D

plus D 150 I
plus D 250 I
plus D 350 I

Collettori solari

auroTHERM classic

VFK 140/3 VD
VFK 135/3 VD
VFK 135/3 D

Stazioni solari

auroFLOW plus

VPM



auroSTEP plus D

Acqua calda sanitaria sempre disponibile in modo efficiente ed economico

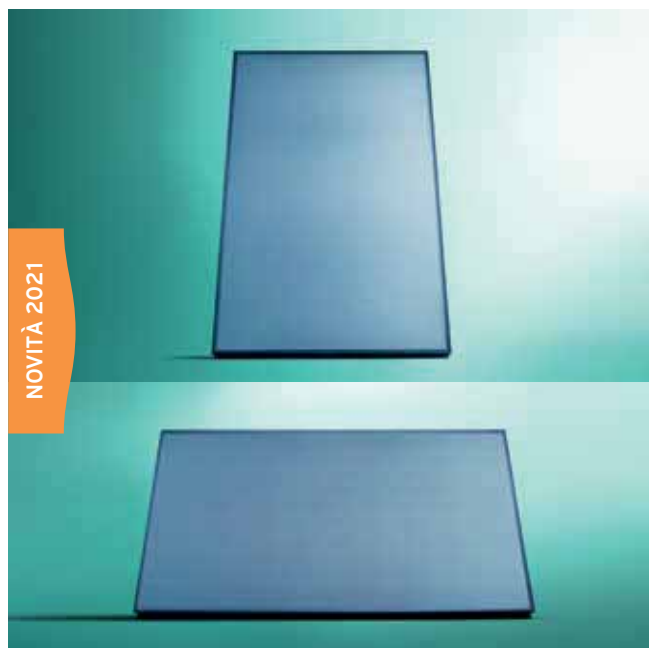

auroTHERM classic

Il collettore solare che assicura prestazioni superiori alla norma



auroFLOW

La stazione solare a svuotamento per il tuo comfort domestico

auroSTEP plus D

Sistemi compatti



Acqua calda sanitaria sempre disponibile in modo efficiente ed economico

La tecnologia drain-back o "a svuotamento" è una tecnologia innovativa che permette di ottenere il massimo rendimento e le più alte coperture solari.

Il circuito solare si svuota automaticamente quando le temperature del liquido solare sono troppo elevate. In tal modo sono realizzabili impianti con un maggior grado di copertura solare e il problema del surriscaldamento non influenza negativamente la potenza nei periodi di transizione. In inverno invece, quando il sole non irraggia a sufficienza, il sistema drain-back è ottimale.

Infatti, con lo svuotamento automatico del circuito solare si evitano possibili problemi di gelo.





Il tutto viene gestito autonomamente dalla centralina solare che si trova sul pannello frontale della stazione solare.

Questo modello è disponibile con i seguenti volumi:

- Monovalente 150 litri
- Bivalente 250 litri
- Bivalente 350 litri

- Accumulatore in acciaio smaltato
- Centralina integrata
- Pompa solare in classe A
- Riscaldatore elettrico (opzionale)

Modelli, caratteristiche tecniche e codici

Modello	Dislivello max.	Classe ErP ²⁾	H/P/L (mm) ¹⁾	Peso a vuoto ¹⁾	Codice	Prezzo Euro
auroSTEP plus D 150 I (Monovalente)	8,5 m	 B	1064/600/796	88 Kg	0020221222	1.371,00
auroSTEP plus D 150 I (Monovalente)	12 m	 B	1064/600/796	90 Kg	0020221223	1.570,00
auroSTEP plus D 250 I (Bivalente)	8,5 m	 B	1539/600/796	131 Kg	0020221224	1.617,00
auroSTEP plus D 250 I (Bivalente)	12 m	 B	1539/600/796	133 Kg	0020221225	1.816,00
auroSTEP plus D 350 I (Bivalente)	12 m	 B	1680/700/900	173 Kg	0020221227	2.343,00

1) Bollitore, stazione

2) Bollitore per acqua calda sanitaria

Gli art. 0020221222 e 0020221224 comprendono: bollitore, stazione solare, fluido solare 10 L

Gli art. 0020221223 e 0020221225 comprendono: bollitore, stazione solare, fluido solare 10 L e pompa solare aggiuntiva

L'art. 0020221227 comprende: bollitore, stazione solare, fluido solare 20 L e pompa solare aggiuntiva

Certificazioni, classi e riconoscimenti



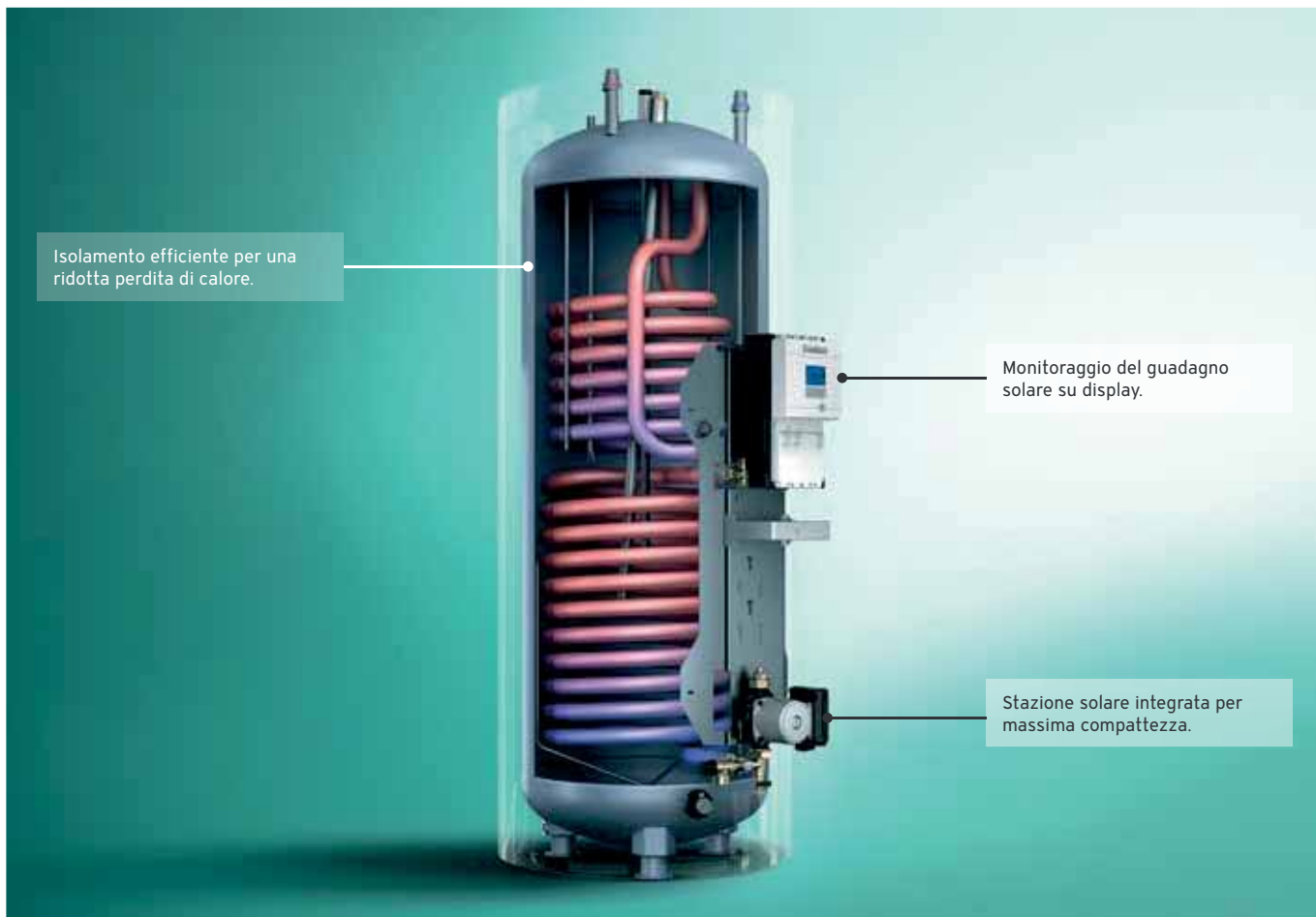

Isolamento efficiente per una ridotta perdita di calore.

Monitoraggio del guadagno solare su display.

Stazione solare integrata per massima compattezza.

Accessori forniti

Articolo
Bollitore
Stazione solare
Fluido solare 10 L (20 L per auroSTEP plus D 350 l)
Pompa solare aggiuntiva (per sistemi con dislivello 12 m)

Accessori da acquistare separatamente

Articolo		Codice
Tubazione DN10, 10 m		302359
Tubazione DN10, 20 m		302360
Collettori solari	auroTHERM classic VFK 140/3 VD	0010038521
	auroTHERM classic VFK 135/3 VD	0010038523
	auroTHERM classic VFK 135/3 D	0010038527
Set idraulica	su tetto inclinato nel tetto inclinato	Per codici abbinamenti col collettore vedi sezione dedicata
	su tetto piano	
Binari	su tetto inclinato	
	su tetto piano	
Ancoraggi tipo S	su tetto inclinato	
Modulo a incasso	nel tetto inclinato	
Profilo	su tetto piano	

N.B.: i sistemi compatti e le tubazioni sono venduti anche in KIT ACS

Servizi e incentivi correlati al prodotto

Più **unico**
Che **Bonus!**



auroTHERM classic

Collettori solari

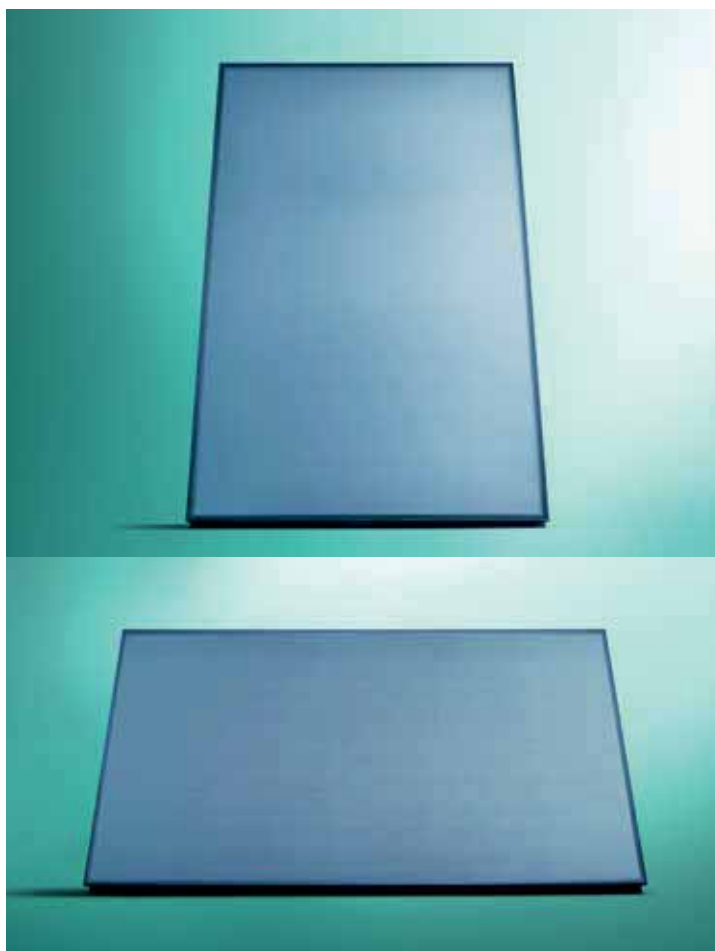

Il collettore solare che assicura prestazioni superiori alla norma

Gamma di collettori che si distingue non solo per il design ma anche per l'alta qualità dei materiali.

I collettori sono stati appositamente studiati per i sistemi a svuotamento auroSTEP plus e sistemi con la stazione a svuotamento auroFLOW plus.

Il collettore, grazie a uno stile lineare e al suo telaio di colore nero, ha un'estetica facilmente integrabile ed è semplice e rapido da installare.

Esistono due modelli diversi di auroTHERM classic: VFK 135 per sistemi standard e VFK 140 VD con vetro anti-reflex per sfruttare al massimo l'energia solare.

- Grande superficie (lorda 2,51m / netta 2,35m)
- Vetro antiriflesso
- Elevato rendimento
- Peso ridotto (37 kg)
- Telaio anodizzato

Modelli, caratteristiche tecniche e codici

Modello	Superficie lorda/netta	Potenza a 1000W/m ² e $\Delta T = 30k / \Delta T = 50k^*$	Codice	Prezzo Euro
VFK 140/3 VD	2,51 m ² / 2,35 m ²	1685 W / 1452 W	0010038521	744,00
VFK 135/3 VD	2,51 m ² / 2,35 m ²	1555 W / 1323 W	0010038523	707,00
VFK 135/3 D	2,51 m ² / 2,35 m ²	1541 W / 1319 W	0010038527	707,00
VFK 140/2 VD	2,51 m ² / 2,35 m ²	1685 W / 1452 W	0010038501	709,00
VFK 135/2 VD	2,51 m ² / 2,35 m ²	1555 W / 1323 W	0010038502	673,00
VFK 135/2 D	2,51 m ² / 2,35 m ²	1541 W / 1319 W	0010038508	673,00

IN ESAURIMENTO

* Attestato da DIN CERTCO secondo EN 12975 - Solar Keymark. ΔT = Differenza fra T ambiente e T collettore.
N.B.: VFK 140/3 VD disponibile solo in versione verticale

Certificazioni, classi e riconoscimenti





Dati di rendimento

Descrizione	Unità	VFK 140/3 VD	VFK 135/3 VD	VFK 135/3 D
Rendimento η_0	%	84,8	78,5	78,2
Dispersione termica k1	W/(m ² K)	4,061	3,645	3,93
Dispersione termica k2	W/(m ² K ²)	0,011	0,016	0,010
Temperatura di stagnazione	°C	176	189	195

Accessori da acquistare separatamente

Articolo		Codice
Sistemi compatti	Kit auroSTEP plus D 150l - 8,5 m	0020221226
	Kit auroSTEP plus D 150l - 12 m	0020222129
	Kit auroSTEP plus D 250l - 8,5 m	0020222130
	Kit auroSTEP plus D 250l - 12 m	0020222131
	Kit auroSTEP plus D 350l - 12 m	0020222132
Set idraulica	su tetto inclinato	Per codici abbinamenti col collettore vedi sezione dedicata
	nel tetto inclinato	
Binari	su tetto piano	
	su tetto inclinato	
Ancoraggi tipo S	su tetto inclinato	
Modulo a incasso	nel tetto inclinato	
Profilo	su tetto piano	

Servizi e incentivi correlati al prodotto



Più **unico**
Che **Bonus!**





Kit ACS





Kit	Descrizione	Quantità articoli	Codice Kit	Prezzo Euro
	Kit auroSTEP plus D - 150 l - 8,5 m auroSTEP plus D 150l 8,5 m tubazione DN10, 10 metri	1 x art. 0020221222 1 x art. 302359	0020221226	1.581,00
	Kit auroSTEP plus D - 150 l - 12 m auroSTEP plus D 150l 12 m tubazione DN10, 20 metri	1 x art. 0020221223 1 x art. 302360	0020221229	2.016,00
	Kit auroSTEP plus D - 250 l - 8,5 m auroSTEP plus D 250l 8,5 m tubazione DN10, 10 metri	1 x art. 0020221224 1 x art. 302359	0020221230	1.827,00
	Kit auroSTEP plus D - 250 l - 12 m auroSTEP plus D 250l 12 m tubazione DN10, 20 metri	1 x art. 0020221225 1 x art. 302360	0020221231	2.262,00
	Kit auroSTEP plus D - 350 l - 12 m auroSTEP plus D 350l 12 m tubazione DN10, 20 metri	1 x art. 0020221227 1 x art. 302360	0020221232	2.789,00

Kit staffe e collettori

Kit	Descrizione	Quantità articoli	Codice Kit	Prezzo Euro
  Su tetto inclinato	Kit 1 collettore VFK 135/3 VD Su tetto inclinato auroTHERM classic VFK 135/3 VD (coll.) Set idraulica Binari Ancoraggio tipo S	1 x art. 0010038523 1 x art. 0010033820 1 x art. 0020059899 1 x art. 0020055184	0020174544	869,00
	Kit 2 collettori VFK 135/3 VD Su tetto inclinato auroTHERM classic VFK 135/3 VD (coll.) Set idraulica Binari Ancoraggio tipo S	2 x art. 0010038523 1 x art. 0010033823 2 x art. 0020059899 2 x art. 0020055184	0020174547	1.718,00
	Kit 3 collettori VFK 135/3 VD Su tetto inclinato auroTHERM classic VFK 135/3 VD (coll.) Set idraulica Binari Ancoraggio tipo S	3 x art. 0010038523 1 x art. 0010033826 3 x art. 0020059899 3 x art. 0020055184	0020174550	2.567,00
  Nel tetto inclinato	Kit 1 collettore VFK 135/3 VD Incassato nel tetto (22° - 75°) auroTHERM classic VFK 135/3 VD (coll.) Set idraulica Modulo ad incasso	1 x art. 0010038523 1 x art. 0010033815 1 x art. 0020060175	0020174545	1.223,00
	Kit 2 collettori VFK 135/3 VD Incassati nel tetto (22° - 75°) auroTHERM classic VFK 135/3 VD (coll.) Set idraulica Modulo ad incasso	2 x art. 0010038523 1 x art. 0010033816 1 x art. 0020055196	0020174548	2.192,00
	Kit 3 collettori VFK 135/3 VD Incassati nel tetto (22° - 75°) auroTHERM classic VFK 135/3 VD (coll.) Set idraulica Modulo ad incasso Modulo ad incasso	3 x art. 0010038523 1 x art. 0010033818 1 x art. 0020055196 1 x art. 0020055198	0020174551	3.190,00
  Su tetto piano	Kit 1 coll. VFK 135/3 VD Su tetto piano / livello suolo auroTHERM classic VFK 135/3 VD (coll.) Set idraulica Binari Profilo	1 x art. 0010038523 1 x art. 0010033820 1 x art. 0020092558 2 x art. 0020137774	0020174546	1.017,00
	Kit 2 collettori VFK 135/3 VD Su tetto piano / livello suolo auroTHERM classic VFK 135/3 VD (coll.) Set idraulica Binari Profilo	2 x art. 0010038523 1 x art. 0010033823 2 x art. 0020092558 3 x art. 0020137774	0020174549	1.884,00
	Kit 3 collettori VFK 135/3 VD Su tetto piano / livello suolo auroTHERM classic VFK 135/3 VD (coll.) Set idraulica Binari Profilo	3 x art. 0010038523 1 x art. 0010033826 3 x art. 0020092558 4 x art. 0020137774	0020174552	2.750,00

Abbinamenti e avvertenze

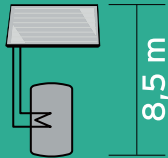
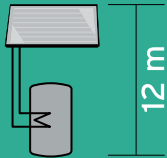
Presentazione del sistema

Modelli				 8,5 m	 12 m	Da abbinare a:
	auroSTEP plus D 150 l 8,5m	1	1	•		Caldaie combinate e Scaldabagni
	auroSTEP plus D 150 l 12m	1	1		•	
	auroSTEP plus D 250 l 8,5m	1-2	1-2	•		Caldaie solo riscaldamento
	auroSTEP plus D 250 l 12m	1-2	1-2		•	
	auroSTEP plus D 350 l 12m	2-3	2-3		•	

Con il vaso di compensazione è possibile raggiungere dislivelli tra bollitore e collettore superiori a 12 m

Vincoli per l'installazione dei sistemi auroSTEP plus

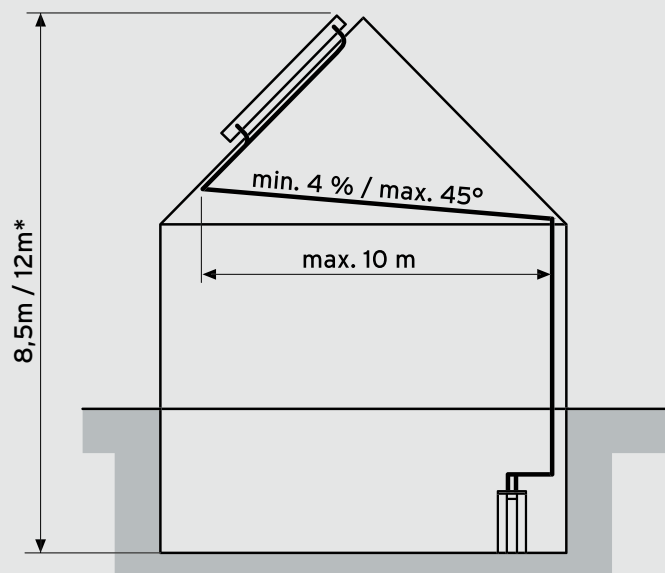

4% = pendenza 4 cm per metro

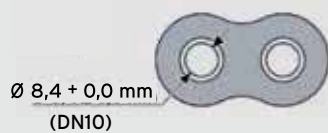
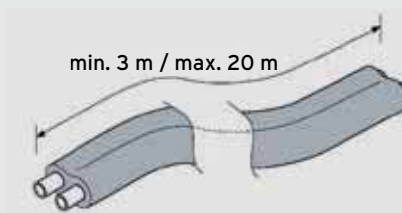
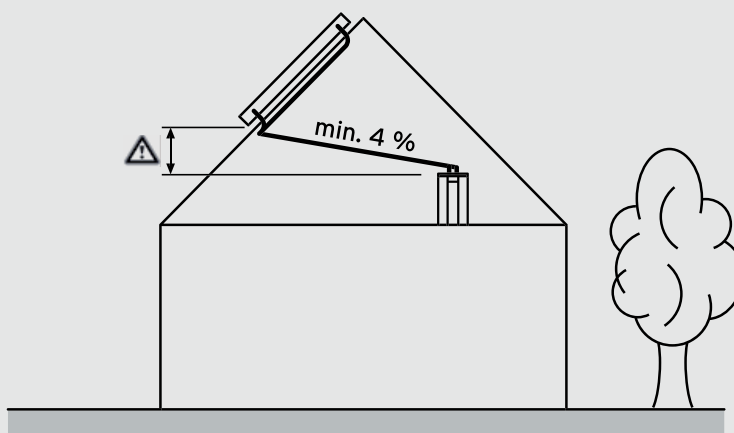

* Dipende della versione del bollitore, senza installazione del vaso di compensazione

Scelta rapida collettori orizzontali

Montaggio in facciata parallelo/con inclinazione e su tetto inclinato con aumento inclinazione

Collettore solare	Versione	Q.tà	Q.tà	Q.tà	Codice	Prezzo Euro
VFK 135/3 D	Orizzontale	1	2	3	0010038527	707,00

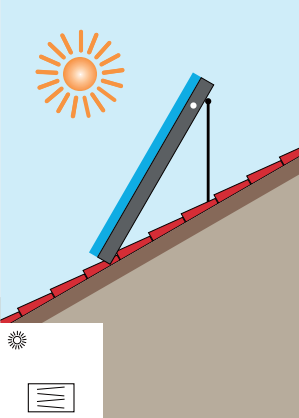
Montato sul tetto inclinato con aumento inclinazione	Descrizione	Q.tà	Q.tà	Q.tà	Codice	Prezzo Euro
	Profilo aumento inclinazione di 20°-30°	2			0020094868	106,00
	Set binari speciale	1			0020092559	50,00
	Ancoraggi profilo tipo P	2			0020094870	64,00
	Ancoraggi profilo autofilettanti				0020094872	64,00
	Set connessione 1 VFK 135/3 D	1			0010033831	45,00

Con l'ampia gamma di staffe di montaggio Vaillant sono possibili ulteriori tipi di installazione non indicati. In caso di necessità vi preghiamo di contattare il vostro specialista Vaillant.

AVVERTENZA: il numero degli ancoraggi o staffaggi è calcolato per condizioni ambientali normali. In luoghi con particolari condizioni meteorologiche (vento, neve, ecc...) si prega di consultare il libretto d'installazione.

Montaggio su tetti inclinati, incassato e su tetto piano

Collettore solare	Versione	Q.tà	Q.tà	Q.tà	Codice	Prezzo Euro
VFK 135/3 D	Orizzontale	1	2	3	0010038527	707,00

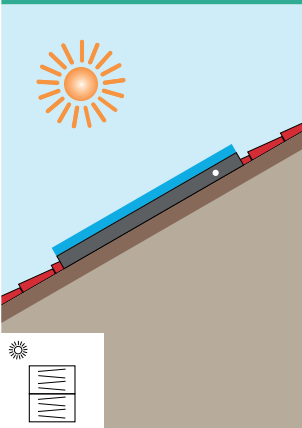
Montato su tetto (15°-75°)	Descrizione	Q.tà	Q.tà	Q.tà	Codice	Prezzo Euro
	Set binari	1	2	3	0020059898	56,00
	Ancoraggi tipo P				0020055174	117,00
	Ancoraggi tipo S	1	1	1	0020055184	117,00
	Ancoraggi tipo S basso				0020080144	117,00
	Ancoraggi autofilettanti				0020059897	117,00
	Ancoraggi tipo P aggiuntivo				0020059896	64,00
	Ancoraggi tipo S aggiuntivo	-	1	2	0020059895	64,00
	Ancoraggi tipo S basso aggiuntivo				0020080146	64,00
	Ancoraggi autofilettanti aggiuntivo				0020087854	64,00
	Set connessione 1 VFK 135/3 D	1			0010033837	45,00
Set connessione 2 VFK 135/3 D		1		0010033838	65,00	
Set connessione 3 VFK 135/3 D			1	0020084948	89,00	

Montato incassato nel tetto (22°-75°, > 42%)	Descrizione	Q.tà	Q.tà	Q.tà	Codice	Prezzo Euro
	Modulo base	1	1	1	0020059906	593,00
	Modulo aggiuntivo	-	1	2	0020059911	280,00
	Set connessione 1 VFK 135/3 D	1			0010033831	45,00
	Set connessione 2 VFK 135/3 D		1		0010033832	65,00
	Set connessione 3 VFK 135/3 D			1	0020084950	89,00

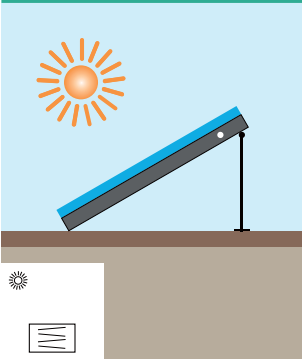
Montato su tetto piano/a livello suolo	Descrizione	Q.tà	Q.tà	Q.tà	Codice	Prezzo Euro
	Profilo per VFK orizzontali	2			0020137775	123,00
	Set binari	1			0020092559	50,00
	Set connessione 1 VFK 135/3 D	1			0010033837	45,00

Con l'ampia gamma di staffe di montaggio Vaillant sono possibili ulteriori tipi di installazione non indicati. In caso di necessità vi preghiamo di contattare il vostro specialista Vaillant.

AVVERTENZA: il numero degli ancoraggi o staffaggi è calcolato per condizioni ambientali normali. In luoghi con particolari condizioni meteorologiche (vento, neve, ecc...) si prega di consultare il libretto d'installazione.

Scelta rapida collettori verticali

Montaggio su tetti inclinati, incassato e su tetto piano

Collettore solare	Versione	Q.tà	Q.tà	Q.tà	Codice	Prezzo Euro
VFK 135/3 VD	Verticale	1	2	3	0010038523	707,00
VFK 140/3 VD					0010038521	744,00

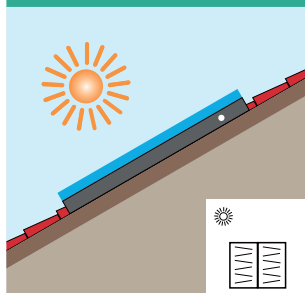
Montato su tetto (15°-75°)	Descrizione	Q.tà	Q.tà	Q.tà	Codice	Prezzo Euro
	Set binari	1	2	3	0020059899	37,00
	Ancoraggi tipo P	1	2	3	0020055174	117,00
	Ancoraggi tipo S				0020055184	117,00
	Ancoraggi tipo S basso				0020080144	117,00
	Ancoraggi autofilettanti				0020059897	117,00
	Set connessione 1 VFK (135/3 VD - 140/3 VD)	1	1	1	0010033820	63,00
	Set connessione 2 VFK (135/3 VD - 140/3 VD)	0010033823			104,00	
	Set connessione 3 VFK (135/3 VD - 140/3 VD)	0010033826			145,00	

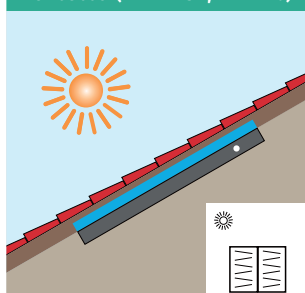
Montato incassato nel tetto (22°-75°, > 42%)	Descrizione	Q.tà	Q.tà	Q.tà	Codice	Prezzo Euro
	Modulo 1 collettore	1	1	1	0020060175	515,00
	Modulo base 2 collettori	1		1	0020055196	792,00
	Modulo aggiuntivo			1	0020055198	306,00
	Set connessione 1 VFK (135/3 VD - 140/3 VD)	1	1	1	0010033815	63,00
	Set connessione 2 VFK (135/3 VD - 140/3 VD)	0010033816			104,00	
	Set connessione 3 VFK (135/3 VD - 140/3 VD)	0010033818			145,00	

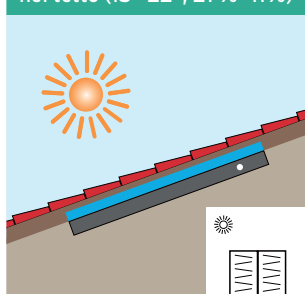
Montato incassato nel tetto (15°-22°, 27%-41%)	Descrizione	Q.tà	Q.tà	Q.tà	Codice	Prezzo Euro
	Modulo 1 collettore	1	1	1	0020087868	574,00
	Modulo 2 collettori	1			0020059599	782,00
	Modulo 3 collettori				0020059879	1.089,00
	Set connessione 1 VFK (135/3 VD - 140/3 VD)	1	1	1	0010033815	63,00
	Set connessione 2 VFK (135/3 VD - 140/3 VD)	0010033816			104,00	
	Set connessione 3 VFK (135/3 VD - 140/3 VD)	0010033818			145,00	

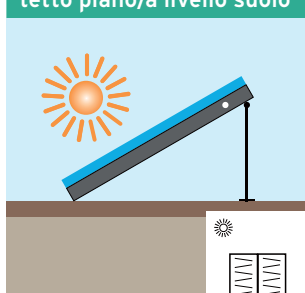
Montato su tetto piano/a livello suolo	Descrizione	Q.tà	Q.tà	Q.tà	Codice	Prezzo Euro
	Profilo per VFK verticale	2	3	4	0020137774	133,00
	Set binari	1	2	3	0020092558	39,00
	Set connessione 1 VFK (135/3 VD - 140/3 VD)	1	1	1	0010033820	63,00
	Set connessione 2 VFK (135/3 VD - 140/3 VD)				0010033823	104,00
	Set connessione 3 VFK (135/3 VD - 140/3 VD)				0010033826	145,00

Valgono Nota e Avvertenza della pagina a fianco.

Montaggio in facciata parallelo/con inclinazione e su tetto inclinato con aumento inclinazione

Collettore solare	Versione	Q.tà	Q.tà	Q.tà	Codice	Prezzo Euro
VFK 135/3 VD	Verticale	1	2	3	0010038523	707,00
VFK 140/3 VD	Verticale				0010038521	744,00

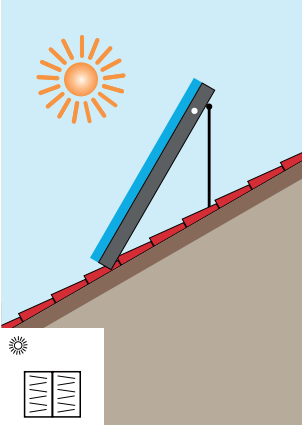
Montato sul tetto inclinato con aumento inclinazione	Descrizione	Q.tà	Q.tà	Q.tà	Codice	Prezzo Euro
	Profilo aumento inclinazione di 20°-30°	2	3	4	0020094867	125,00
	Set binari speciale	1	2	3	0020092558	39,00
	Ancoraggi profilo tipo P	2	3	4	0020094870	64,00
	Ancoraggi profilo autofilettanti				0020094872	64,00
	Set connessione 1 VFK (135/3 VD - 140/3 VD)	1	1	1	0010033815	63,00
	Set connessione 2 VFK (135/3 VD - 140/3 VD)				0010033816	104,00
	Set connessione 3 VFK (135/3 VD - 140/3 VD)				0010033818	145,00

Con l'ampia gamma di staffe di montaggio Vaillant sono possibili ulteriori tipi di installazione non indicati. In caso di necessità vi preghiamo di contattare il vostro specialista Vaillant.

AVVERTENZA: il numero degli ancoraggi o staffaggi è calcolato per condizioni ambientali normali. In luoghi con particolari condizioni meteorologiche (vento, neve, ecc...) si prega di consultare il libretto d'installazione.

auroFLOW plus VPM

Stazione solare a svuotamento



La stazione solare a svuotamento per il tuo comfort domestico

AuroFLOW Plus è la stazione solare termica che gestisce e controlla il sistema solare.

È la soluzione più efficiente e tecnologicamente avanzata per rispondere al fabbisogno di acqua calda sanitaria (ACS) e di riscaldamento. Ideale per edifici mono e multi familiari, villette e realtà commerciali di medie e grandi dimensioni, raggiunge rendimenti molto elevati.

Un vaso raccoglie il liquido solare quando l'impianto è fermo mentre due pompe ad alta efficienza a giri variabili gestiscono i due circuiti, accumulo e solare.

Lo scambiatore di calore a piastre, in acciaio inox, trasferisce l'energia solare raccolta dai collettori al circuito di accumulo. Sono presenti inoltre al suo interno: sonde per il controllo di temperatura, una valvola di sicurezza, un contabilizzatore di energia solare.

- Autoprotezione contro gelo e sovratemperature
- Sonde per il controllo di temperatura
- Valvola di sicurezza
- Contabilizzatore di energia solare
- Interfaccia utente retro-illuminata

Modelli, caratteristiche tecniche e codici

Modello	N° collettori	H/P/L (mm)	Peso	Codice	Prezzo Euro
VPM 15 D	1 - 6	750/340/450	22 Kg	0010013146	1.559,00
VPM 30 D	1 - 12 (in 2 schiere da 6 collettori)	750/340/900	34 Kg	0010013156	2.130,00

Possibilità di combinare fino a 4 stazioni auroFLOW plus.

Possibilità di sovradimensionare l'impianto solare per raggiungere la copertura desiderata senza pericolo di sovratemperatura/gelo.

Certificazioni, classi e riconoscimenti



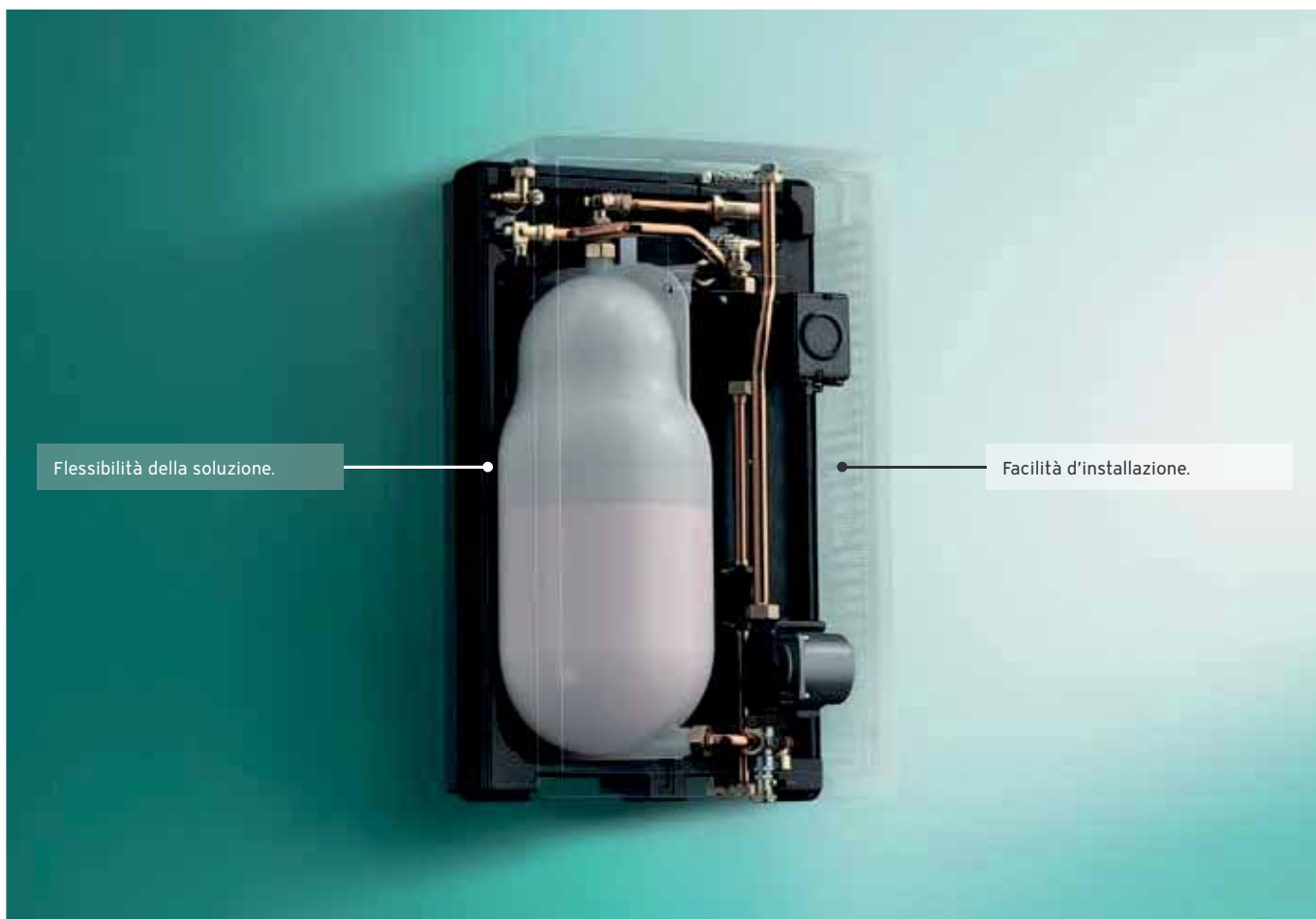

Vincoli per l'installazione di **auroFLOW plus VPM 15 D**

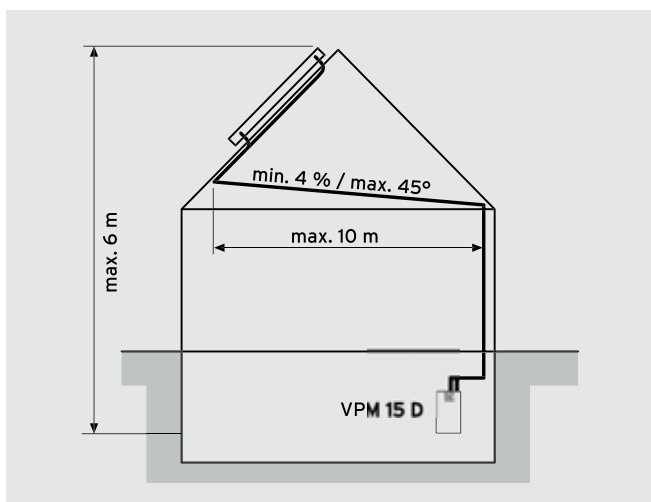

Altezza massima del sistema e pendenza della tubazione

Vincoli per l'installazione di **auroFLOW plus VPM 30 D**

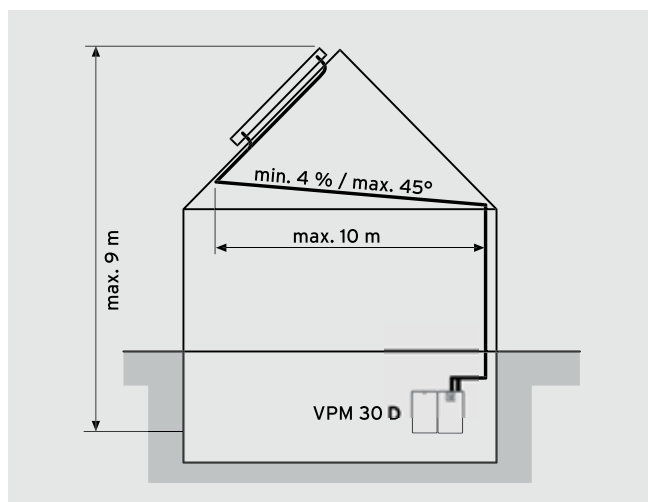

Altezza massima del sistema e pendenza della tubazione

Servizi e incentivi correlati al prodotto



Più **unico**
Che **Bonus!**



Dime per l'installazione

auroSTEP plus D 150 I

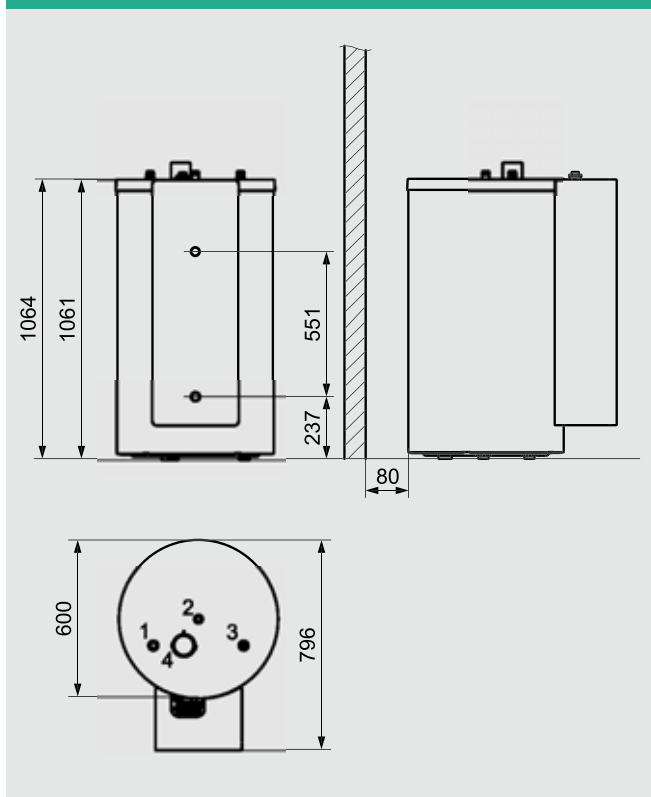

auroSTEP plus D 250 I

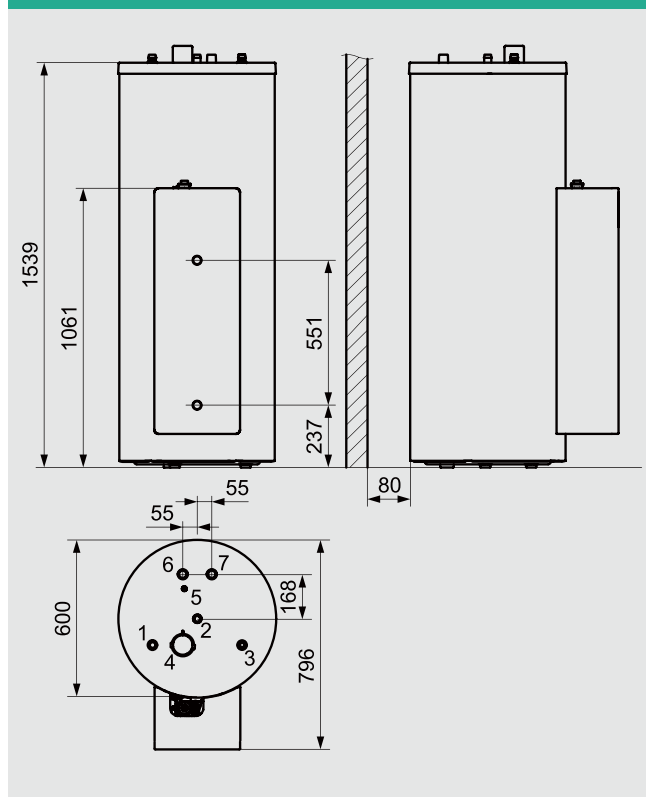

auroSTEP plus D 350 I

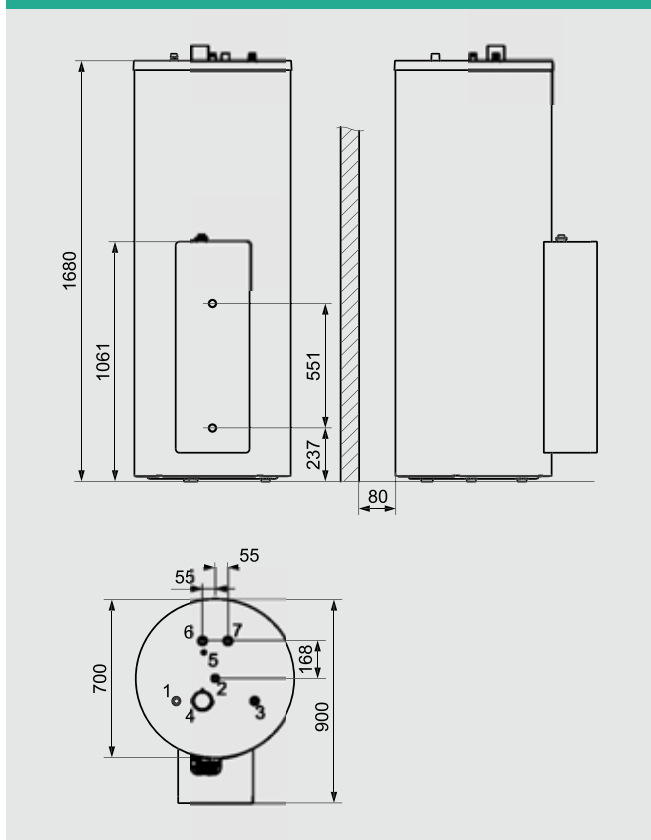

**Legenda per tutti i modelli
auroSTEP plus D 150, 250 e 350 I:**

- 1 Raccordo dell'acqua calda R 3/4
- 2 Raccordo di ricircolo R 3/4
- 3 Raccordo dell'acqua fredda R 3/4
- 4 Anodo di protezione al magnesio
- 5 Guaina sensore di temperatura
- 6 Collegamento mandata riscaldamento R 1
- 7 Collegamento ritorno riscaldamento R 1

Dime per l'installazione

VFK 135/3 VD e VFK 140/3 VD (Versioni verticali)

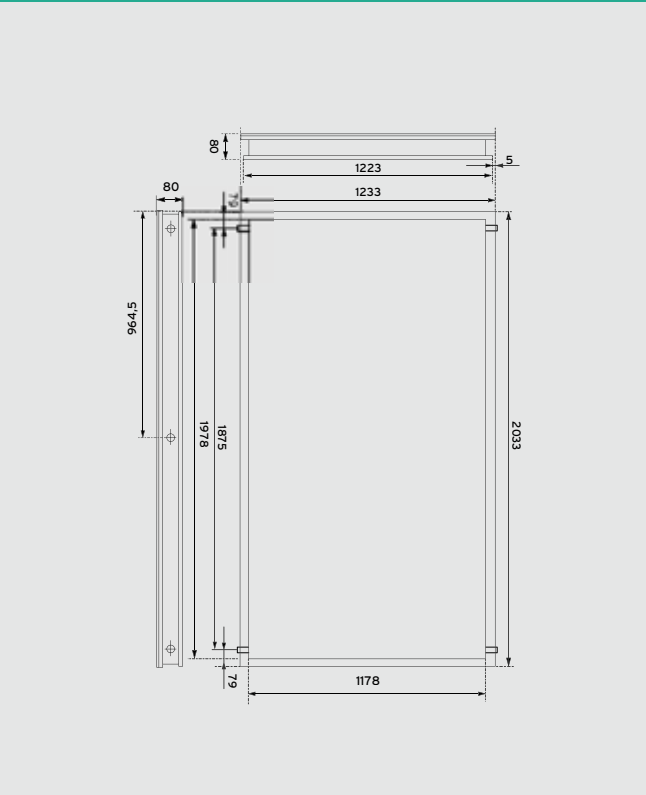

VFK 135/3 D (Versione orizzontale)

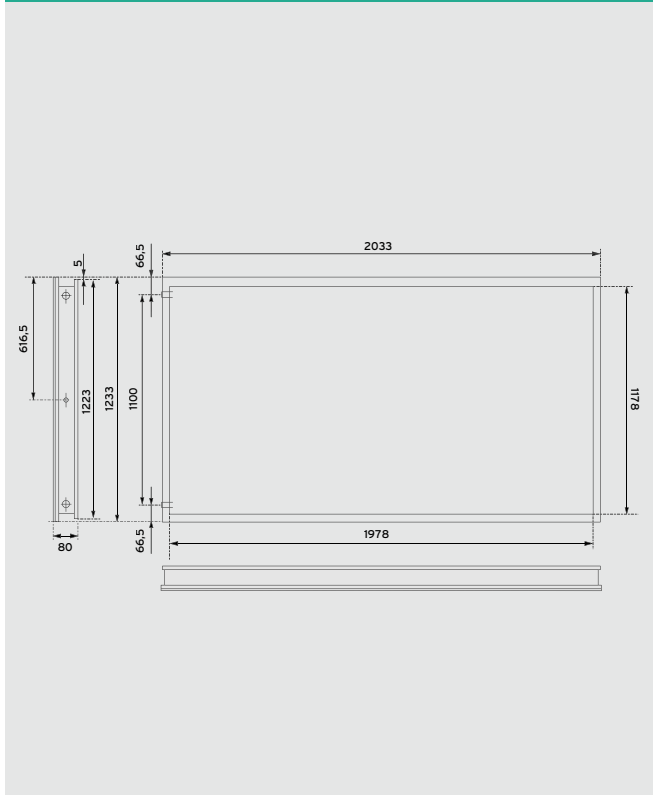

auroFLOW plus VPM 15 D

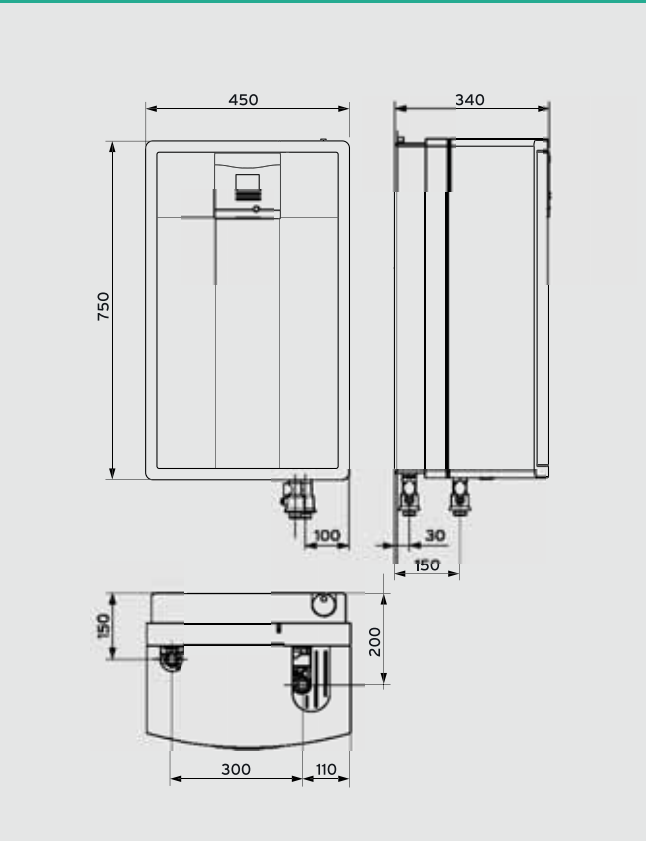

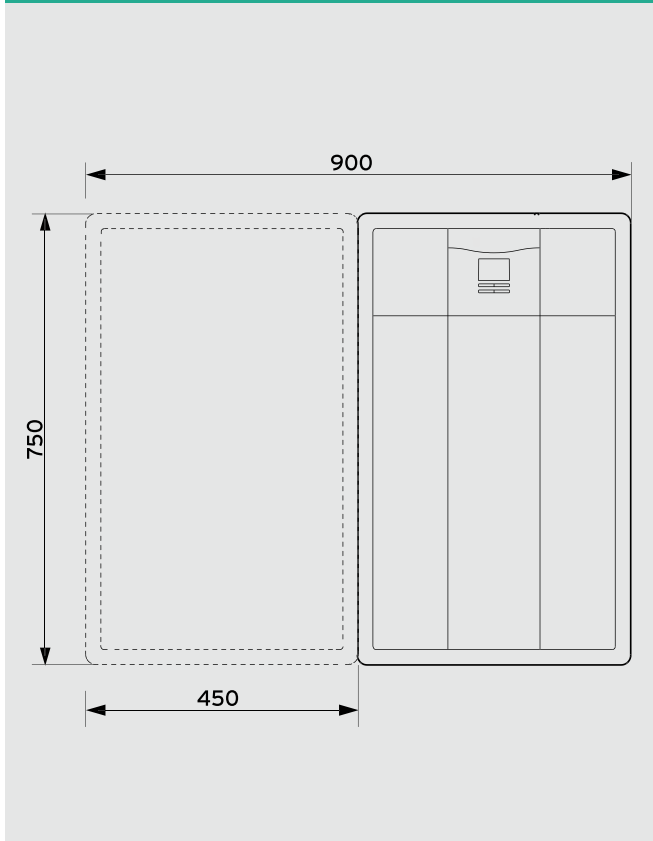

auroFLOW plus VPM 30 D



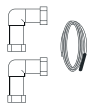
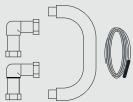

Accessori per connessione idraulica

Accessori per connessione idraulica COLLETTORI ORIZZONTALI



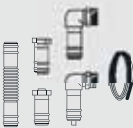
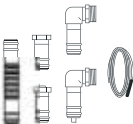



Accessorio	Descrizione	Codice	Prezzo Euro
	Set idraulico per 1 VFK 135/3 D tetto inclinato e piano Set idraulico per 1 VFK 135/3 D nel tetto ed altro	0010033837 0010033831	45,00 45,00
	Set idraulico per 2 VFK 135/3 D tetto inclinato Set idraulico per 2 VFK 135/3 D nel tetto ed altro	0010033838 0010033832	65,00 65,00
	Set idraulico per 3 VFK 135/3 D tetto inclinato Set idraulico per 3 VFK 135/3 D nel tetto ed altro	0020084948 0020084950	89,00 89,00

Accessori per connessione idraulica COLLETTORI VERTICALI

Accessorio	Descrizione	Codice	Prezzo Euro
	Set idraulico per 1 VFK 135/3 VD / 140/3 VD tetto inclinato e piano Set idraulico per 1 VFK 135/3 VD / 140/3 VD nel tetto ed altro per tubazione gemellata DN 10	0010033820 0010033815	63,00 63,00
	Set idraulico per 2 VFK 135/3 VD / 140/3 VD tetto inclinato e piano Set idraulico per 2 VFK 135/3 VD / 140/3 VD nel tetto ed altro per tubazione gemellata DN 10	0010033823 0010033816	104,00 104,00
	Set idraulico per 3 VFK 135/3 VD / 140/3 VD tetto inclinato e piano Set idraulico per 3 VFK 135/3 VD / 140/3 VD nel tetto ed altro per tubazione gemellata DN 10	0010033826 0010033818	145,00 145,00
	Set connessione idraulica VFK 135/3 VD / 140/3 VD per connettere un campo di collettori con tubazione DN 15 Set da ordinare = N° campi collettori (Solo per sistemi con auroFLOW plus)	0010033828	120,00
	Set estensione idraulica VFK 135/3 VD / 140/3 VD per connettere ogni collettore aggiuntivo adiacente Set da ordinare = N° collettori per campo - 1 (Solo per sistemi con auroFLOW plus)	0020165255	48,00

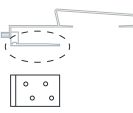
Accessori per il montaggio con staffe

Staffe montaggio VFK su tetto inclinato

Accessorio	Descrizione	Codice	Prezzo Euro
	Set binari VFK verticali anodizzati neri per ancoraggio Set binari VFK orizzontali anodizzati neri per ancoraggio 2 binari per 1 collettore, da combinare con ancoraggi Vaillant	0020059899 0020059898	37,00 56,00
	Set ancoraggi tipo P (4 pz) Set ancoraggi tipo P sovrapposto (2 pz) da usare per esempio su tetti con tegola piana tipo marsigliese (altezza tegole max. 50 mm) Consultare manuale o vedere tabelle di scelta rapida per numero pezzi richiesti	0020055174 0020059896	117,00 64,00
	Set 4 piastre per ancoraggi tipo P accessori per larghezze maggiori	0020080177	59,00
	Set ancoraggi tipo S (4 pz) Set ancoraggi tipo S sovrapposto (2 pz) da usare per esempio su tetti con coppo o tegola portoghese (altezza tegole max. 90 mm) Consultare manuale o vedere tabelle di scelta rapida per numero pezzi richiesti	0020055184 0020059895	117,00 64,00
	Set ancoraggi tipo S basso (4 pz) Set ancoraggi tipo S basso sovrapposto (2 pz) da usare per esempio su tetti con tegola piatta tipo ardesia (altezza tegole max. 30 mm) Consultare manuale o vedere tabelle di scelta rapida per numero pezzi richiesti	0020080144 0020080146	117,00 64,00
	Set ancoraggi autofilettante (4 pz) Set ancoraggi autofilettante sovrapposto (2 pz) per uso universale (altezza tegole max. 90 mm) Consultare manuale o vedere tabelle di scelta rapida per numero pezzi richiesti	0020059897 0020087854	117,00 64,00







Staffe montaggio su tetto piano/a livello suolo

Accessorio	Descrizione	Codice	Prezzo Euro
	Set binari VFK verticale (per tutti i profili) Set binari VFK orizzontale (per tutti i profili) (set da ordinare = numero collettori)	0020092558 0020092559	39,00 50,00
	Profilo per VFK verticale, tetto piano Profilo per VFK orizzontale, tetto piano (pezzi da ordinare = numero collettori + 1)	0020137774 0020137775	133,00 123,00
	Piastre di ancoraggio Accessorio opzionale per il profilo (pezzi da ordinare = numero collettori + 1)	0020137768	104,00
	Viti di ancoraggio Accessorio opzionale per il fissaggio del profilo su cemento (pezzi da ordinare = numero collettori + 1)	0020146025	18,00





Accessori per il montaggio con staffe



Staffe per montaggio ad incasso su tetto inclinato (22°-75°, > 42%)

Accessorio	Descrizione	Codice	Prezzo Euro
	Modulo ad incasso per 1 VFK verticale per installazione nei tetti con inclinazione (22°-75°, > 42%)	0020060175	515,00
	Modulo ad incasso base per 2 VFK verticale per installazione nei tetti con inclinazione (22°-75°, > 42%)	0020055196	792,00
	Modulo ad incasso estensione per VFK verticale adiacente per installazione nei tetti con inclinazione (22°-75°, > 42%)	0020055198	306,00
	Modulo ad incasso base per 1 VFK orizzontale per installazione nei tetti con inclinazione (22°-75°, > 42%)	0020059906	593,00
	Modulo ad incasso estensione per VFK orizzontale sovrapposto per installazione nei tetti con inclinazione (22°-75°, > 42%)	0020059911	280,00
	Nastro idrorepellente (500 cm x 25 cm) Matassa di nastro adesivo ultra protettivo e idrorepellente per prolungare le scossaline in caso di montaggio integrato nei tetti non uniformi (colore grigio scuro)	0020080801	128,00

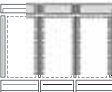



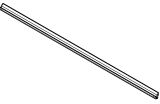

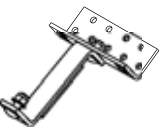

Staffe per montaggio ad incasso su tetto inclinato (15°-22°, 27%-41%)

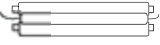





Accessorio	Descrizione	Codice	Prezzo Euro
	Moduli ad incasso speciale per 1 VFK verticale per installazione nei tetti con inclinazione (15°-22°, 27%-41%)	0020087868	574,00
	Moduli ad incasso speciale per 2 VFK verticale per installazione nei tetti con inclinazione (15°-22°, 27%-41%)	0020059599	782,00
	Moduli ad incasso speciale per 3 VFK verticale per installazione nei tetti con inclinazione (15°-22°, 27%-41%)	0020059879	1.089,00

Staffe per montaggio su tetto inclinato con aumento inclinazione

Accessorio	Descrizione	Codice	Prezzo Euro
	S Set binari VFK verticale (per tutti i profili) Set binari VFK orizzontale (per tutti i profili) (set da ordinare = numero collettori)	0020092558 0020092559	39,00 50,00
	Profilo per aumento di inclinazione VFK verticale Profilo per aumento di inclinazione VFK orizzontale per aumento inclinazione tetto inclinato di 20°-30°. Consultare manuale o vedere tabelle di scelta rapida per numero pezzi richiesti	0020094867 0020094868	125,00 106,00
	Set ancoraggi tipo P per profilo con aumento d'inclinazione Set ancoraggi autofilettanti per profilo con aumento d'inclinazione 2 ancoraggi per 1 profilo aumento inclinazione	0020094870 0020094872	64,00 64,00

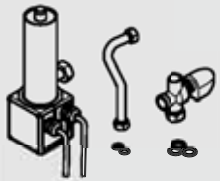
Accessori per l'installazione

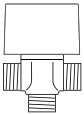
Accessorio	Descrizione	Codice	Prezzo Euro
	Tubazione gemellata DN10, 10 metri Tubazione gemellata DN10, 20 metri Flessibile in rame per sistemi a svuotamento, comprensiva di cavo sonda per il collegamento tra collettori e bollitore La tubazione è completa di isolamento resistente alle alte temperature, raggi UV e durevole nel tempo	302359 302360	214,00 455,00
	Fascette per tubazione DN10 (4 pz) per fissaggio tubazione gemellata a muro	302364	20,00
	Isolamento per tubazione, lunghezza 750 mm per tubazione gemellata, resistente alle alte temp., raggi UV, umidità e durevole nel tempo	302361	43,00
	Anodo elettrico (R 3/4") universale per bollitori smaltati contro le correnti vaganti	302042	234,00
	Liquido solare standard, 10 l Liquido solare standard, 20 l premiscelato pronto all'uso, resistente fino a -28°C	302363 302498	58,00 119,00
	Unità incasso/esterno per kit integrazione solare Kit integrazione solare completo di valvola a 3 vie motorizzata e miscelatrice termostatica	0020164933 0020095736	90,00 204,00
	Valvola miscelatrice (raccordi 22 mm a compressione) termostatica (Tmax = 90°C, regolazione 30-70°C)	302040	110,00
	Valvola miscelatrice (raccordi 1/2") termostatica (Tmax = 95°C)	0020007275	99,00
	Gruppo di sicurezza (< 200 l) Gruppo di sicurezza (200 l < 1000 l) per protezione bollitori contro sovrappressione fino a 10 bar in rete, (raccordi 3/4")	0020060434 305827	69,00 105,00

Accessorio	Descrizione	Codice	Prezzo Euro
	Vaso di compensazione per impianti auroSTEP plus con dislivelli tra collettore e bollitore che superano le altezze standard (fino a max 16 m) Avvertenza: consultare le istruzioni	302362	235,00
	Tester liquido solare per controllo e misurazione della densità del liquido solare	0020042549	95,00
	kit pompa aggiuntiva 12 m per auroSTEP plus D Da montare all'interno della stazione VMS 8 D per altezze superiori agli 8,5 m	0020204489	203,00
	kit integrazione elettrica 2,5 kW per auroSTEP plus Da montare all'interno della stazione solare VMS 8 D di auroSTEP plus D La resistenza riscalda l'acqua del circuito solare evitando la formazione del calcare	0020204487	364,00
	kit riempimento liquido solare DB per auroSTEP plus Per riempire il circuito solare in modo semplice e veloce	0020204491	75,00
	Cavo LEG / BYP per auroSTEP plus Per connettere una valvola di bypass o la pompa antilegionella alla centralina della stazione VMS 8 D	0020183366	13,00
	Valvola 3-vie valvola UV5 per carico allSTOR exclusive/plus a stratificazione Per collegamento a stazione solare auroFLOW plus impiegare cavo connessione UV5	009462	103,00
	Cavo connessione UV5 (opzionale per auroFLOW plus) per connettere auroFLOW plus con valvola UV5 per carico allSTOR exclusive/plus a stratificazione	0020160611	11,00



Sistemi solari forzati /naturali

Sistemi compatti

auroSTEP plus PS

plus PS 150 I
plus PS 250 I
plus PS 350 I

Collettori solari piani

auroTHERM pro

VFK 125/4

auroTHERM

VFK 145/2 V
VFK 145/2 H

auroTHERM plus

VFK 155 V
VFK 155 H

Collettori solari a tubi sottovuoto

auroTHERM exclusive

VTK 570/2
VTK 1140/2

Kit solari a circolazione naturale

auroSTEP pro

VTS



auroSTEP plus PS

La tecnologia solare più diffusa



NOVITÀ 2021

Disponibile solo in versione verticale

auroTHERM pro

L'entry level di comprovato successo



NOVITÀ 2021

auroTHERM

La qualità abbinata all'estetica



NOVITÀ 2021

auroTHERM plus

Il top dell'estetica col minor impatto visivo



auroTHERM exclusive

Funzionamento ottimale in tutte le ore del giorno



auroSTEP pro

Sistema solare a circolazione naturale per ACS

auroSTEP plus PS

Sistemi compatti



La tecnologia solare più diffusa

auroSTEP plus PS è un sistema solare compatto pressurizzato.



La stazione solare viene montata in pochissimi minuti direttamente sul bollitore grazie alle connessioni rapide e sicure con clips di fissaggio.

La centralina solare integrata sul pannello frontale della stazione solare permette molte funzioni, e se il sole non è sufficiente a fornire il calore necessario è possibile attivare il riscaldamento ausiliario da parte della caldaia o attraverso l'innovativo riscaldatore elettrico progettato da Vaillant, che, installato sul circuito solare, evita così la formazione di calcare e ne aumenta la durata.

La tecnologia solare pressurizzata è quella tradizionalmente più diffusa sul mercato, con una tecnologia conosciuta ed affidabile, grazie ai sistemi di sicurezza integrati nella stazione (es. valvola di sicurezza a 6 bar e connessione per vaso di espansione solare).

- Bollitore in acciaio smaltato
- Centralina integrata
- Pompa solare in classe A
- Riscaldatore elettrico (opzionale)
- Nuovo separatore d'aria ad alta efficacia

Modelli, caratteristiche tecniche e codici

Modello	Classe ErP ²⁾	H/P/L (mm) ¹⁾	Peso a vuoto ¹⁾	Codice	Prezzo Euro
auroSTEP plus PS 150 I (Monovalente)	 B	1064/600/796	90 Kg	0020221228	1.430,00
auroSTEP plus PS 250 I (Bivalente)	 B	1539/600/796	133 Kg	0020221229	1.676,00
auroSTEP plus PS 350 I (Bivalente)	 B	1680/700/900	173 Kg	0020221230	2.154,00

1) Bollitore, stazione

2) Bollitore per acqua calda sanitaria

Gli art. 0020221228, 0020221229 e 0020221230 comprendono: bollitore e stazione solare

Certificazioni, classi e riconoscimenti



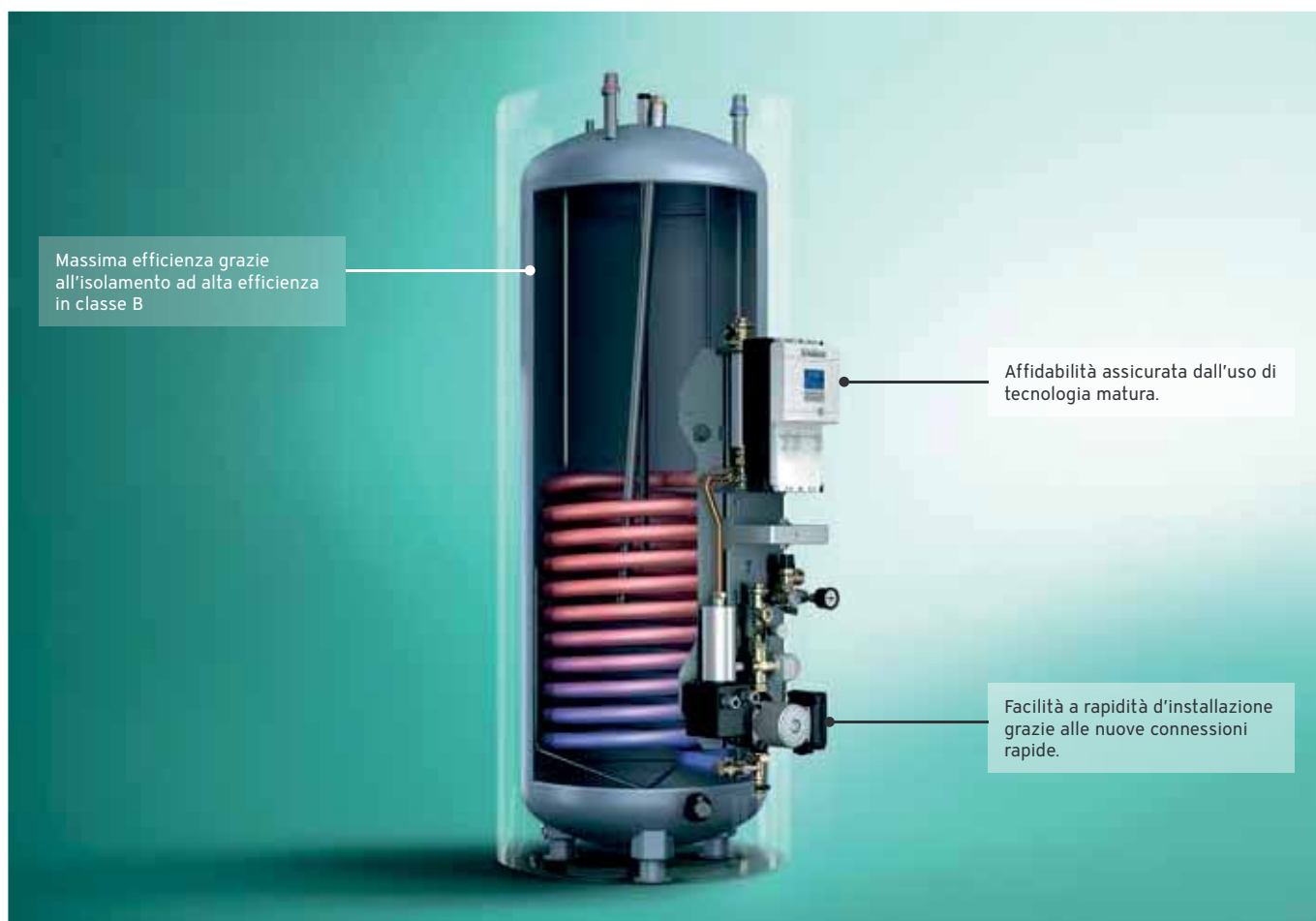

Accessori forniti

Articolo
Accumulatore
Stazione di carica solare
Sensore di temperatura del bollitore VR10 (solo per auroSTEP plus PS 250l e auroSTEP plus PS 350l)
Imballo complementare per materiale di fissaggio
Cavo di allacciamento C1/C2 (solo per auroSTEP plus PS 250l e auroSTEP plus PS 350l)

Accessori da acquistare separatamente

Articolo		Codice
Collettori solari	auroTHERM pro VFK 125/4	0010038518
	auroTHERM VFK 145/3 V	0010038514
	auroTHERM VFK 145/3 H	0010038516
	auroTHERM plus VFK 155/2 V	0010038512
	auroTHERM plus VFK 155/2 H	0010038513
Kit staffe collettori	su tetto inclinato	Per codici abbinamenti vedi sezione dedicata
	nel tetto inclinato	
Vaso d'espansione	su tetto piano	302498
	25 l	
	35 l	0020193231
liquido solare	20 l	
Raccordi G3/4 x 22/18 mm	nel tetto inclinato	0020173592
Gancio a parete vaso espansione	su tetto piano	

N.B.: i sistemi compatti e le tubazioni sono venduti anche in KIT ACS

Servizi e incentivi correlati al prodotto

**Più unico
Che Bonus!**





auroTHERM pro VFK

Collettori solari piani



Disponibile solo in versione verticale

L'entry level di comprovato successo

Il collettore piano auroTHERM pro, rappresenta il modello più semplice nella gamma auroTHERM di Vaillant. auroTHERM pro, grazie alla sua facilità di installazione, al suo design pulito ed essenziale e al buon livello di resa solare offerta, consente di sfruttare l'energia gratuita del sole a fronte di un investimento contenuto. Si distingue inoltre per la robustezza e la durata dei suoi materiali. Disponibile in versione verticale.

- Telaio in alluminio
- Peso ridotto (38 kg)
- Facilità d'installazione
- Bassa temperatura di stagnazione

Modelli, caratteristiche tecniche e codici

Modello	Superficie lorda/netta	Potenza a 1000W/m ² e $\Delta T = 30k / \Delta T = 50k^*$	Codice	Prezzo Euro
VFK 125/4	2,51 m ² / 2,35 m ²	1428 W / 1179 W	0010038518	588,00
VFK 125/3 IN ESAURIMENTO	2,51 m ² / 2,35 m ²	1428 W / 1179 W	0010038497	560,00

* Attestato da DIN CERTCO secondo EN 12975 - Solar Keymark. ΔT = Differenza fra T ambiente e T collettore.

Certificazioni, classi e riconoscimenti





Materiali di primissima qualità per una durata eccezionale.

Elevata superficie di captazione per massima resa del pannello.

Dati di rendimento

Descrizione	Unità	VFK 125/4
Rendimento n_0	[%]	74,0
Dispersione termica k1	[W/(m ² K)]	3,89
Dispersione termica k2	[W/(m ² K ²)]	0,018
Temperatura di stagnazione	[°C]	175

Composizione bancale

Descrizione	Codice	Prezzo Euro
1 bancale auroTHERM pro VFK 125/4 (14 pz.)	0020102223	7.980,00

Servizi e incentivi correlati al prodotto



Più **unico**
Che **Bonus!**





auroTHERM VFK

Collettori solari piani

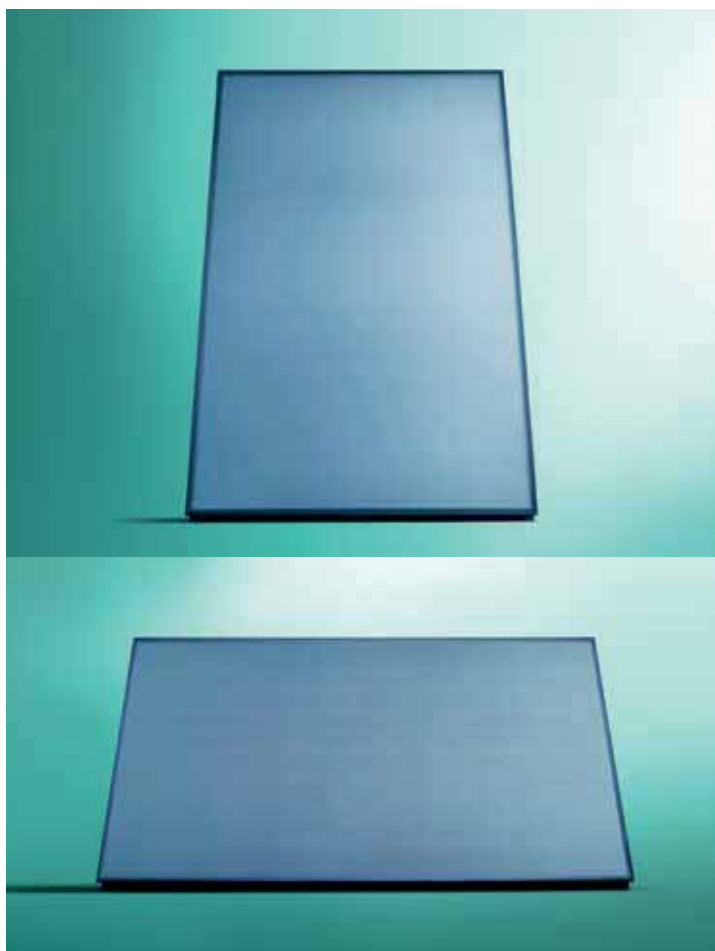

La qualità abbinata all'estetica

Questa gamma di collettori si distingue non solo per il design e la potenza ma anche per l'alta qualità dei materiali, che assicurano prestazioni superiori alla norma. Il collettore auroTHERM grazie a uno stile lineare e al suo telaio di colore nero è elegante ed ha un'estetica facilmente integrabile. In combinazione con i suoi accessori è anche molto facile, sicuro e rapido da installare. Disponibile sia in versione verticale che orizzontale.

- Telaio in alluminio anodizzato nero
- Peso ridotto (38 kg)
- Facilità d'installazione
- Vetro solare
- Alto rendimento
- Bassa temperatura di stagnazione

Modelli, caratteristiche tecniche e codici

Modello	Superficie lorda/netta	Potenza a 1000W/m ² e $\Delta T = 30k / \Delta T = 50k^*$	Codice	Prezzo Euro
VFK 145/3 V	2,51 m ² / 2,35 m ²	1562 W / 1326 W	0010038514	776,00
VFK 145/3 H	2,51 m ² / 2,35 m ²	1577 W / 1339 W	0010038516	776,00
VFK 145/2 V	2,51 m ² / 2,35 m ²	1562 W / 1326 W	0010038492	739,00
IN ESAURIMENTO				
VFK 145/2 H	2,51 m ² / 2,35 m ²	1577 W / 1339 W	0010038495	739,00
IN ESAURIMENTO				

* Attestato da DIN CERTCO secondo EN 12975 - Solar Keymark. ΔT = Differenza fra T ambiente e T collettore.

Certificazioni, classi e riconoscimenti



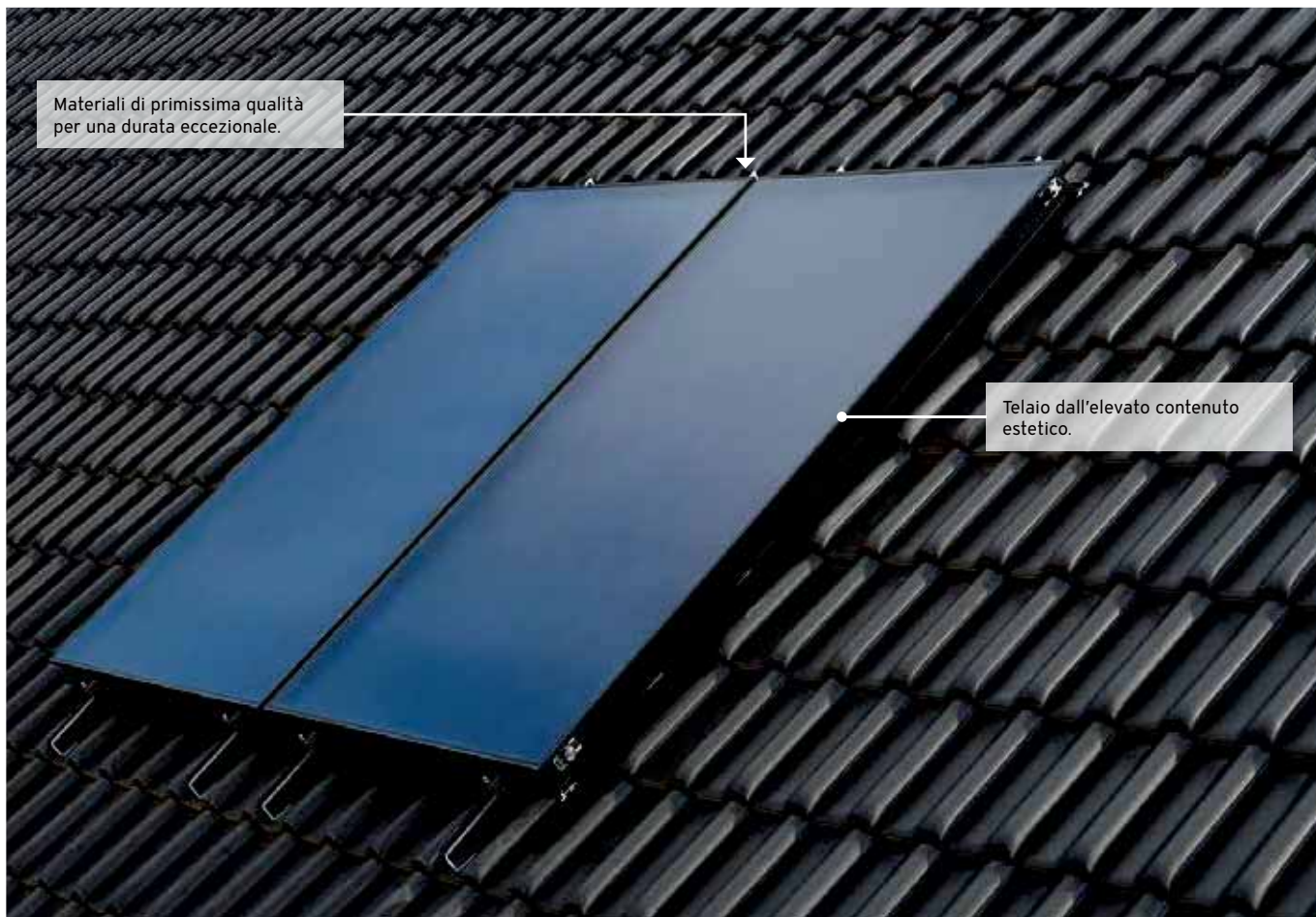

Dati di rendimento

Descrizione	Unità	VFK 145/3 V e H
Rendimento η_0	[%]	79,0 (V) 79,8 (H)
Dispersione termica k_1	[W/(m ² K)]	3,721 (V) 3,79 (H)
Dispersione termica k_2	[W/(m ² K ²)]	0,016 (V) 0,016 (H)
Temperatura di stagnazione	[°C]	199

Composizione bancale

Descrizione	Codice	Prezzo Euro
1 bancale auroTHERM VFK 145/3 V (14 pz.)	0020102221	10.500,00
1 bancale auroTHERM VFK 145/3 H (14 pz.)	0020102222	10.500,00

10

Servizi e incentivi correlati al prodotto



Più **unico**
Che **Bonus!**



auroTHERM plus VFK

Collettori solari piani

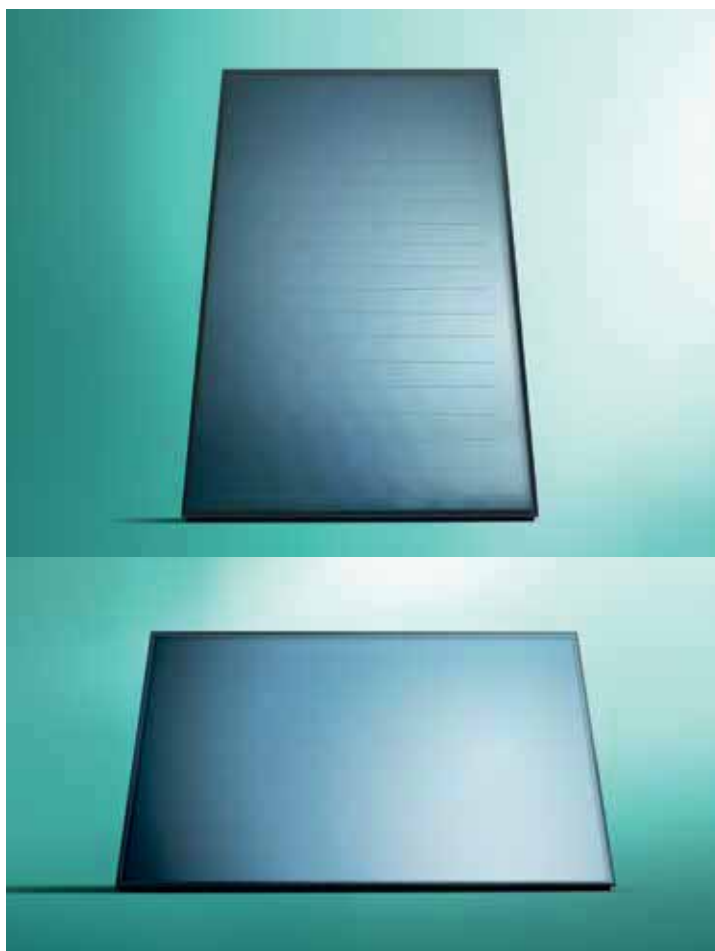

Il top dell'estetica con il minor impatto visivo

I collettori piani auroTHERM plus dotati di vetro di copertura antiriflesso offrono una resa solare elevatissima in confronto ai tradizionali collettori piani.

L'elevato rendimento, grazie anche al nuovo isolamento laterale, ne fa uno dei collettori piani più performanti.

I collettori piani della serie auroTHERM plus grazie a uno stile lineare e al telaio di colore nero sono eleganti e hanno un'estetica gradevole.

Installabili anche a totale integrazione architettonica nel tetto grazie allo speciale sistema ad incasso.

Disponibile sia in versione verticale che orizzontale.

- Telaio in alluminio anodizzato nero
- Peso ridotto (38 kg)
- Facilità d'installazione
- Vetro anti-reflex
- Elevato rendimento
- Bassa temperatura di stagnazione
- Assorbitore ad alta selettività

Modelli, caratteristiche tecniche e codici

Modello	Superficie lorda/netta	Potenza a 1000W/m ² e ΔT = 30k / ΔT = 50k*	Codice	Prezzo Euro
VFK 155/2 V	2,51 m ² / 2,35 m ²	1703 W / 1470 W	0010038512	868,00
VFK 155 H/2	2,51 m ² / 2,35 m ²	1680 W / 1445 W	0010038513	868,00
VFK 155 V	2,51 m ² / 2,35 m ²	1703 W / 1470 W	0010038490	827,00
IN ESAURIMENTO				
VFK 155 H	2,51 m ² / 2,35 m ²	1680 W / 1445 W	0010038491	827,00
IN ESAURIMENTO				

* Attestato da DIN CERTCO secondo EN 12975 - Solar Keymark. ΔT = Differenza fra T ambiente e T collettore.

Certificazioni, classi e riconoscimenti





Dati di rendimento

Descrizione	Unità	VFK155V/2eH/2
Rendimento η_0	[%]	85,0 (V) 84,5 (H)
Dispersione termica k1	[W/(m ² K)]	3,77 (V) 3,98 (H)
Dispersione termica k2	[W/(m ² K ²)]	0,015 (V) 0,013 (H)
Temperatura di stagnazione	[°C]	206

Composizione bancale

Descrizione	Codice	Prezzo Euro
1 bancale auroTHERM plus VFK 155/2 V (14 pz.)	0020102219	11.760,00
1 bancale auroTHERM plus VFK 155/2 H (14 pz.)	0020102220	11.760,00

Servizi e incentivi correlati al prodotto



Più **unico**
Che **Bonus!**



auroTHERM exclusive VTK

Collettori a tubi sottovuoto

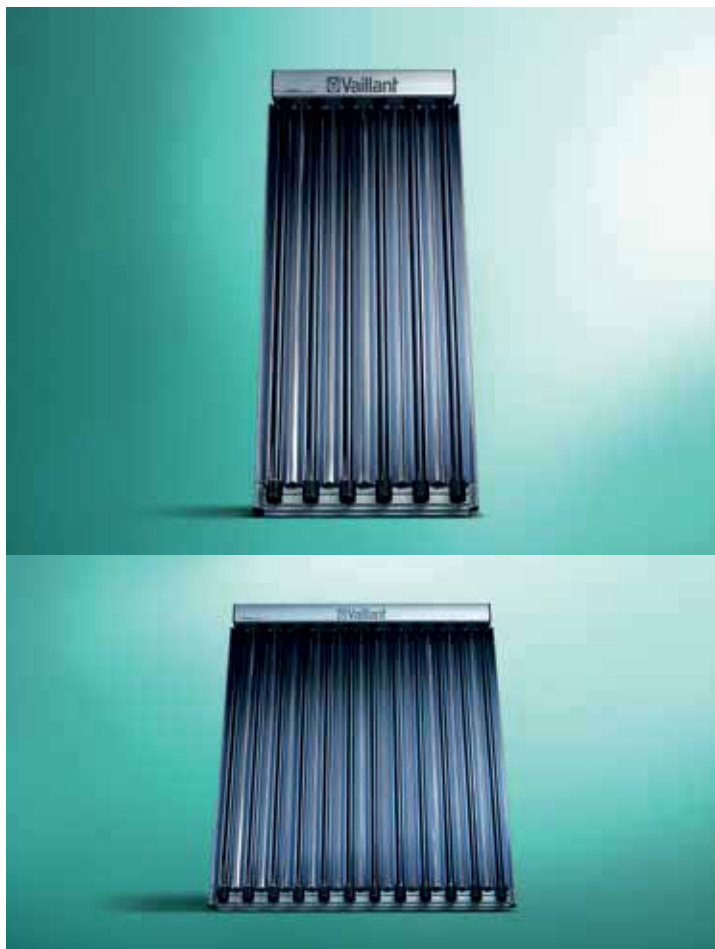

Funzionamento ottimale in tutte le ore del giorno

Il collettore solare a tubi sottovuoto auroTHERM exclusive abbina una resa solare elevatissima con un'estetica estremamente attraente.

Tale pannello permette di utilizzare l'energia solare captata a diversi angoli d'incidenza assicurando così un funzionamento ottimale lungo tutto l'arco della giornata. La sicurezza e la robustezza del collettore in condizioni di stagnazione (liquido solare fermo nel collettore in condizioni di massimo irraggiamento) sono garantite dalla certificazione UNI EN 12975.

Grazie alle eccezionali caratteristiche tecniche offerte il collettore auroTHERM exclusive viene garantito per 5 anni.

- Elevato rendimento in inverno
- Peso ridotto (19 kg per 570/2 e 37 kg per 1140/2)
- Facilità d'installazione

Modelli, caratteristiche tecniche e codici

Modello	Superficie lorda/netta	Potenza a 1000W/m ² e $\Delta T = 30k / \Delta T = 50k^*$	Codice	Prezzo Euro
VTK 570/2	1,16 m ² / 1,00 m ²	615 W / 575 W	0010002225	772,00
VTK 1140/2	2,30 m ² / 2,00 m ²	1223 W / 1445 W	0010002226	1.544,00

* Attestato da DIN CERTCO secondo EN 12975 - Solar Keymark. ΔT = Differenza fra T ambiente e T collettore.

Certificazioni, classi e riconoscimenti





Dati di rendimento

Descrizione	Unità	VTK 570/2	VTK 1140/2
Rendimento n_0	[%]	64,2	64,2
Dispersione termica k1	[W/(m ² K)]	0,885	0,885
Dispersione termica k2	[W/(m ² K ²)]	0,001	0,001
Temperatura di stagnazione	[°C]	272	272

Composizione bancale

Descrizione	Codice	Prezzo Euro
1 bancale auroTHERM exclusive VTK 570/2 (12 pz.)	0020081553	9.079,00
1 bancale auroTHERM exclusive VTK 1140/2 (6 pz.)	0020081552	9.079,00

Servizi e incentivi correlati al prodotto



Più **unico**
Che **Bonus!**



auroSTEP pro VTS

Kit solari a circolazione naturale



Sistema solare a circolazione naturale per ACS

auroSTEP pro è il sistema solare a circolazione naturale per produrre acqua calda utilizzando l'energia gratuita del sole.

auroSTEP pro è disponibile nelle versioni con bollitore da 150 l e 1 collettore, 200 l e 1 o 2 collettori e 300 l e 2 collettori.

Il sistema è particolarmente indicato per soddisfare il fabbisogno di acqua calda nelle case mono e bifamiliari, nei campeggi, nei centri sportivi e nelle strutture ricettive che necessitano di abbondante acqua calda durante i mesi estivi.

Il sistema auroSTEP pro è fornito in kit completo di bollitore, collettori, fluido solare, raccordi idraulici e di tutti i componenti necessari al montaggio su tetto inclinato o tetto piano.

Grazie ai componenti di alta qualità e alle elevate performance, con auroSTEP pro è possibile coprire dal 50% all'80% del fabbisogno medio di acqua calda sanitaria di un'abitazione a seconda della latitudine di installazione.

- Bollitore per ACS con scambiatore a intercapedine
- Facilità d'installazione
- Grande affidabilità garantita dai materiali top di gamma

Modelli, caratteristiche tecniche e codici

Kit tetto inclinato	N° collettori	Superficie lorda collettori	Contenuto ACS bollitore	Codice	Prezzo Euro
VTS 1-150	1 VFK 118 T	2,24 m ²	150 l	0020197324	1.209,00
VTS 1-200	1 VFK 118 T	2,24 m ²	190 l	0020197326	1.327,00
VTS 2-200	2 VFK 118 T	4,48 m ²	190 l	0020197328	1.796,00
VTS 2-300	2 VFK 118 T	4,48 m ²	300 l	0020197330	2.006,00
Kit tetto piano	N° collettori	Superficie lorda collettori	Contenuto ACS bollitore	Codice	Prezzo Euro
VTS 1-150	1 VFK 118 T	2,24 m ²	150 l	0020197325	1.209,00
VTS 1-200	1 VFK 118 T	2,24 m ²	190 l	0020197327	1.327,00
VTS 2-200	2 VFK 118 T	4,48 m ²	190 l	0020197329	1.796,00
VTS 2-300	2 VFK 118 T	4,48 m ²	300 l	0020197331	2.006,00

Liquido solare necessario per il riempimento del sistema (compreso nel kit):

auroSTEP pro VTS 1-150 = 11,5 l - auroSTEP pro VTS 1-200 = 14 l - auroSTEP pro VTS 2-200 = 15 l - auroSTEP pro VTS 2-300 = 22 l

Certificazioni, classi e riconoscimenti





Accessori da acquistare separatamente

Descrizione	Codice	Prezzo Euro
Resistenza da 2 kW, 230 V	0020186185	163,00
Resistenza da 3 kW, 230 V	0020186186	198,00

10

Servizi e incentivi correlati al prodotto



Più **unico**
Che **Bonus!**





Kit solari con bollitori ACS da 150 litri

Kit	Descrizione	Quantità articoli	Codice Kit	Prezzo Euro
	kit auroTHERM pro - ACS 150 litri auroTHERM pro VFK 125/4 (collettore) auroSTEP plus PS 150 l Vaso d'espansione 25 l Gancio a parete vaso espansione 20 l liquido solare raccordi G3/4 x 22/18 mm	1 x art. 0010038518 1 x art. 0020221228 1 X art. 302098 1 x art. 0020173592 1 x art. 302498 1 x art. 0020193231	0020221231	2.245,00
	kit auroTHERM - ACS 150 litri auroTHERM VFK 145/3 V (collettore) auroSTEP plus PS 150 l Vaso d'espansione 25 l Gancio a parete vaso espansione 20 l liquido solare raccordi G3/4 x 22/18 mm	1 x art. 0010038514 1 x art. 0020221228 1 X art. 302098 1 x art. 0020173592 1 x art. 302498 1 x art. 0020193231	0020221232	2.421,00
	kit auroTHERM plus - ACS 150 litri auroTHERM VFK 155/2 V (collettore) auroSTEP plus PS 150 l Vaso d'espansione 25 l Gancio a parete vaso espansione 20 l liquido solare raccordi G3/4 x 22/18 mm	1 x art. 0010038512 1 x art. 0020221228 1 X art. 302098 1 x art. 0020173592 1 x art. 302498 1 x art. 0020193231	0020221233	2.507,00

Kit staffe collettori

Kit	Descrizione	Quantità articoli	Codice Kit	Prezzo Euro
  Su tetto inclinato	Kit montaggio su tetto inclinato per 1 VFK 125/4 Connessione idraulica Binari Ancoraggi tipo S	1 x art. 0020143693 1 x art. 0020059901 1 x art. 0020055184	0020221234	202,00
	Kit montaggio su tetto inclinato per 1 VFK 145/3 V o VFK 155/2 V Connessione idraulica Binari Ancoraggi tipo S	1 x art. 0020143693 1 x art. 0020059899 1 x art. 0020055184	0020221235	210,00
  Nel tetto inclinato	Kit montaggio incassati nel tetto (15°-22°) per 1 VFK 125/4 o VFK 145/3 o VFK 155/2 Connessione idraulica Modulo incasso	1 x art. 0010033809 1 x art. 0020087868	0020222120	621,00
	Kit montaggio incassati nel tetto (22°-75°) per 1 VFK 125/4 o VFK 145/3 o VFK 155/2 Connessione idraulica Modulo incasso	1 x art. 0010033809 1 x art. 0020060175	0020222121	564,00
  Su tetto piano	Kit montaggio sul tetto piano/a livello suolo per 1 x VFK 125/4 o VFK 145/3 V o VFK 155/2 V Connessione idraulica Binari Profilo per tetto piano	1 x art. 0020143693 1 x art. 0020092558 2 x art. 0020137774	0020222122	358,00



Kit solari con bollitori ACS da 250 litri

Kit	Descrizione	Quantità articoli	Codice Kit	Prezzo Euro
	kit auroTHERM pro - ACS 250 litri auroTHERM pro VFK 125/4 (collettore) auroSTEP plus PS 250 l Vaso d'espansione 25 l Gancio a parete vaso espansione 40 l liquido solare (20+20 l) raccordi G3/4 x 22/18 mm	2 x art. 0010038518 1 x art. 0020221229 1 X art. 302098 1 x art. 0020173592 2 x art. 302498 1 x art. 0020193231	0020222123	3.146,00
	kit auroTHERM - ACS 250 litri auroTHERM VFK 145/3 V (collettore) auroSTEP plus PS 250 l Vaso d'espansione 25 l Gancio a parete vaso espansione 40 l liquido solare (20+20 l) raccordi G3/4 x 22/18 mm	2 x art. 0010038514 1 x art. 0020221229 1 X art. 302098 1 x art. 0020173592 2 x art. 302498 1 x art. 0020193231	0020222124	3.497,00
	kit auroTHERM plus - ACS 250 litri auroTHERM VFK 155/2 V (collettore) auroSTEP plus PS 250 l Vaso d'espansione 25 l Gancio a parete vaso espansione 40 l liquido solare (20+20 l) raccordi G3/4 x 22/18 mm	2 x art. 0010038512 1 x art. 0020221229 1 X art. 302098 1 x art. 0020173592 2 x art. 302498 1 x art. 0020193231	0020222125	3.669,00

Kit staffe collettori

Kit	Descrizione	Quantità articoli	Codice Kit	Prezzo Euro
 <p>Su tetto inclinato</p>	Kit montaggio su tetto inclinato per 2 x VFK 125/4 Connessione idraulica Estensione idraulica Binari Ancoraggio tipo S	1 x art. 0020143693 1 x art. 0020055181 2 x art. 0020059901 2 x art. 0020055184	0020160074	383,00
 <p>Su tetto inclinato</p>	Kit montaggio su tetto inclinato per 2 x VFK 145/3 V o VFK 155/2 V Connessione idraulica Estensione idraulica Binari Ancoraggio tipo S	1 x art. 0020143693 1 x art. 0020055181 2 x art. 0020059899 2 x art. 0020055184	0020160075	399,00
 <p>Nel tetto inclinato</p>	Kit montaggio incassati nel tetto (15°-22°) per 2 x VFK 125/4 o VFK 145/3 V o VFK 155/2 V Connessione idraulica Estensione idraulica Modulo ad incasso speciale	1 x art. 0010033809 1 x art. 0020055181 1 x art. 0020059599	0020160076	863,00
 <p>Nel tetto inclinato</p>	Kit montaggio incassati nel tetto (22°-75°) per 2 x VFK 125/4 o VFK 145/3 V o VFK 155/2 V Connessione idraulica Estensione idraulica Modulo ad incasso	1 x art. 0010033809 1 x art. 0020055181 1 x art. 0020055196	0020160077	873,00
 <p>Su tetto piano</p>	Kit montaggio sul tetto piano/a livello suolo per 2 x VFK 125/4 o VFK 145/3 V o VFK 155/2 V Connessione idraulica Estensione idraulica Binari Profilo per tetto piano	1 x art. 0020143693 1 x art. 0020055181 2 x art. 0020092558 3 x art. 0020137774	0020160078	564,00



Kit solari con bollitori ACS da 350 litri

Kit	Descrizione	Quantità articoli	Codice Kit	Prezzo Euro
	kit auroTHERM pro - ACS 350 litri auroTHERM pro VFK 125/4 (collettore) auroSTEP plus PS 350 l Vaso d'espansione 35 l Gancio a parete vaso espansione 40 l liquido solare (20+20 l) raccordi G3/4 x 22/18 mm	3 x art. 0010038518 1 x art. 0020221230 1 X art. 302428 1 x art. 0020173592 2 x art. 302498 1 x art. 0020193231	0020222126	4.180,00
	kit auroTHERM - ACS 350 litri auroTHERM VFK 145/3 V (collettore) auroSTEP plus PS 350 l Vaso d'espansione 35 l Gancio a parete vaso espansione 40 l liquido solare (20+20 l) raccordi G3/4 x 22/18 mm	3 x art. 0010038514 1 x art. 0020221230 1 X art. 302428 1 x art. 0020173592 2 x art. 302498 1 x art. 0020193231	0020222127	4.706,00
	kit auroTHERM plus - ACS 350 litri auroTHERM VFK 155/2 V (collettore) auroSTEP plus PS 350 l Vaso d'espansione 35 l Gancio a parete vaso espansione 40 l liquido solare (20+20 l) raccordi G3/4 x 22/18 mm	3 x art. 0010038512 1 x art. 0020221230 1 X art. 302428 1 x art. 0020173592 2 x art. 302498 1 x art. 0020193231	0020222128	4.965,00

Kit staffe collettori

Kit	Descrizione	Quantità articoli	Codice Kit	Prezzo Euro
	Kit montaggio su tetto inclinato per 3 x VFK 125/4 Connessione idraulica Estensione idraulica Binari Ancoraggio tipo S	1 x art. 0020143693 2 x art. 0020055181 3 x art. 0020059901 3 x art. 0020055184	0020160082	564,00
 <p>Su tetto inclinato</p>	Kit montaggio su tetto inclinato per 3 x VFK 145/3 V o VFK 155/2 V Connessione idraulica Estensione idraulica Binari Ancoraggio tipo S	1 x art. 0020143693 2 x art. 0020055181 3 x art. 0020059899 3 x art. 0020055184	0020160083	588,00
	Kit montaggio incassati nel tetto (15°-22°) per 3 x VFK 125/4 o VFK 145/3 V o VFK 155/2 V Connessione idraulica Estensione idraulica Modulo ad incasso speciale	1 x art. 0010033809 2 x art. 0020055181 1 x art. 0020059879	0020160084	1.202,00
 <p>Nel tetto inclinato</p>	Kit montaggio incassati nel tetto (22°-75°) per 3 x VFK 125/4 o VFK 145/3 V o VFK 155/2 V Connessione idraulica Estensione idraulica Modulo ad incasso Modulo ad incasso aggiuntivo	1 x art. 0010033809 2 x art. 0020055181 1 x art. 0020055196 1 x art. 0020055198	0020160085	1.211,00
	Kit montaggio sul tetto piano/a livello suolo per 3 x VFK 125/4 o VFK 145/3 V o VFK 155/2 V Connessione idraulica Estensione idraulica Binari Profilo per tetto piano	1 x art. 0020143693 2 x art. 0020055181 3 x art. 0020092558 4 x art. 0020137774	0020160086	771,00
 <p>Su tetto piano</p>				



Kit solari con bollitori ACS da 300 litri

Kit	Descrizione	Quantità articoli	Codice Kit	Prezzo Euro
	kit auroTHERM pro - ACS 300 litri auroTHERM pro VFK 125/4 (Collettore) auroSTOR VIH S 300 (Bollitore bivalente) auroFLOW VMS 70 (Stazione solare) auroMATIC VRS 570 (Termoregolazione) Vaso d'espansione 25 l Gancio a parete vaso espansione 40 l liquido solare (20+20 l) raccordi G3/4 x 22/18 mm	2 x art. 0010038518 1 x art. 0010020642 1 x art. 0020193190 1 x art. 0020203654 1 X art. 302098 1 x art. 0020173592 2 x art. 302498 1 x art. 0020193231	0020223462	3.258,00
	kit auroTHERM - ACS 300 litri auroTHERM VFK 145/3 V (collettore) auroSTOR VIH S 300 (Bollitore bivalente) auroFLOW VMS 70 (Stazione solare) auroMATIC VRS 570 (Termoregolazione) Vaso d'espansione 25 l Gancio a parete vaso espansione 40 l liquido solare (20+20 l) raccordi G3/4 x 22/18 mm	2 x art. 0010038514 1 x art. 0010020642 1 x art. 0020193190 1 x art. 0020203654 1 X art. 302098 1 x art. 0020173592 2 x art. 302498 1 x art. 0020193231	0020223463	3.608,00
	kit auroTHERM plus - ACS 300 litri auroTHERM VFK 155/2 V (collettore) auroSTOR VIH S 300 (Bollitore bivalente) auroFLOW VMS 70 (Stazione solare) auroMATIC VRS 570 (Termoregolazione) Vaso d'espansione 25 l Gancio a parete vaso espansione 40 l liquido solare (20+20 l) raccordi G3/4 x 22/18 mm	2 x art. 0010038512 1 x art. 0010020642 1 x art. 0020193190 1 x art. 0020203654 1 X art. 302098 1 x art. 0020173592 2 x art. 302498 1 x art. 0020193231	0020223464	3.781,00

Kit staffe collettori

Kit	Descrizione	Quantità articoli	Codice Kit	Prezzo Euro
	Kit montaggio su tetto inclinato per 2 x VFK 125/4 Connessione idraulica Estensione idraulica Binari Ancoraggio tipo S	1 x art. 0020143693 1 x art. 0020055181 2 x art. 0020059901 2 x art. 0020055184	0020160074	383,00
 <p>Su tetto inclinato</p>	Kit montaggio su tetto inclinato per 2 x VFK 145/3 V o VFK 155/2 V Connessione idraulica Estensione idraulica Binari Ancoraggio tipo S	1 x art. 0020143693 1 x art. 0020055181 2 x art. 0020059899 2 x art. 0020055184	0020160075	399,00
	Kit montaggio incassati nel tetto (15°-22°) per 2 x VFK 125/4 o VFK 145/3 V o VFK 155/2 V Connessione idraulica Estensione idraulica Modulo ad incasso speciale	1 x art. 0010033809 1 x art. 0020055181 1 x art. 0020059599	0020160076	863,00
 <p>Nel tetto inclinato</p>	Kit montaggio incassati nel tetto (22°-75°) per 2 x VFK 125/4 o VFK 145/3 V o VFK 155/2 V Connessione idraulica Estensione idraulica Modulo ad incasso	1 x art. 0010033809 1 x art. 0020055181 1 x art. 0020055196	0020160077	873,00
	Kit montaggio sul tetto piano/a livello suolo per 2 x VFK 125/4 o VFK 145/3 V o VFK 155/2 V Connessione idraulica Estensione idraulica Binari Profilo per tetto piano	1 x art. 0020143693 1 x art. 0020055181 2 x art. 0020092558 3 x art. 0020137774	0020160078	564,00
 <p>Su tetto piano</p>				



Kit solari con bollitori ACS da 400 litri

Kit	Descrizione	Quantità articoli	Codice Kit	Prezzo Euro
	kit auroTHERM pro - ACS 400 litri auroTHERM pro VFK 125/4 (Collettore) auroSTOR VIH S 400 (Bollitore bivalente) auroFLOW VMS 70 (Stazione solare) auroMATIC VRS 570 (Termoregolazione) Vaso d'espansione 35 l Gancio a parete vaso espansione 40 l liquido solare (20+20 l) raccordi G3/4 x 22/18 mm	3 x art. 0010038518 1 x art. 0010020643 1 x art. 0020193190 1 x art. 0020203654 1 x art. 302428 1 x art. 0020173592 2 x art. 302498 1 x art. 0020193231	0020223465	4.036,00
	kit auroTHERM - ACS 400 litri auroTHERM VFK 145/3 V (collettore) auroSTOR VIH S 400 (Bollitore bivalente) auroFLOW VMS 70 (Stazione solare) auroMATIC VRS 570 (Termoregolazione) Vaso d'espansione 35 l Gancio a parete vaso espansione 40 l liquido solare (20+20 l) raccordi G3/4 x 22/18 mm	3 x art. 0010038514 1 x art. 0010020643 1 x art. 0020193190 1 x art. 0020203654 1 x art. 302428 1 x art. 0020173592 2 x art. 302498 1 x art. 0020193231	0020223466	4.562,00
	kit auroTHERM plus - ACS 400 litri auroTHERM VFK 155/2 V (collettore) auroSTOR VIH S 400 (Bollitore bivalente) auroFLOW VMS 70 (Stazione solare) auroMATIC VRS 570 (Termoregolazione) Vaso d'espansione 35 l Gancio a parete vaso espansione 40 l liquido solare (20+20 l) raccordi G3/4 x 22/18 mm	3 x art. 0010038512 1 x art. 0010020643 1 x art. 0020193190 1 x art. 0020203654 1 x art. 302428 1 x art. 0020173592 2 x art. 302498 1 x art. 0020193231	0020223467	4.821,00

Kit staffe collettori

Kit	Descrizione	Quantità articoli	Codice Kit	Prezzo Euro
	Kit montaggio su tetto inclinato per 3 x VFK 125/4 Connessione idraulica Estensione idraulica Binari Ancoraggio tipo S	1 x art. 0020143693 2 x art. 0020055181 3 x art. 0020059901 3 x art. 0020055184	0020160082	564,00
 <p>Su tetto inclinato</p>	Kit montaggio su tetto inclinato per 3 x VFK 145/3 V o VFK 155/2 V Connessione idraulica Estensione idraulica Binari Ancoraggio tipo S	1 x art. 0020143693 2 x art. 0020055181 3 x art. 0020059899 3 x art. 0020055184	0020160083	588,00
	Kit montaggio incassati nel tetto (15°-22°) per 3 x VFK 125/4 o VFK 145/3 V o VFK 155/2 V Connessione idraulica Estensione idraulica Modulo ad incasso speciale	1 x art. 0010033809 2 x art. 0020055181 1 x art. 0020059879	0020160084	1.202,00
 <p>Nel tetto inclinato</p>	Kit montaggio incassati nel tetto (22°-75°) per 3 x VFK 125/4 o VFK 145/3 V o VFK 155/2 V Connessione idraulica Estensione idraulica Modulo ad incasso Modulo ad incasso aggiuntivo	1 x art. 0010033809 2 x art. 0020055181 1 x art. 0020055196 1 x art. 0020055198	0020160085	1.211,00
	Kit montaggio sul tetto piano/a livello suolo per 3 x VFK 125/4 o VFK 145/3 V o VFK 155/2 V Connessione idraulica Estensione idraulica Binari Profilo per tetto piano	1 x art. 0020143693 2 x art. 0020055181 3 x art. 0020092558 4 x art. 0020137774	0020160086	771,00
 <p>Su tetto piano</p>				



Kit solari con bollitori ACS da 500 litri



Kit	Descrizione	Quantità articoli	Codice Kit	Prezzo Euro
	kit auroTHERM pro - ACS 500 litri auroTHERM pro VFK 125/4 (Collettore) auroSTOR VIH S 500 (Bollitore bivalente) auroFLOW VMS 70 (Stazione solare) auroMATIC VRS 570 (Termoregolazione) Vaso d'espansione 50 l 50 l liquido solare (20+20+10 l) raccordi G3/4 x 22/18 mm	4 x art. 0010038518 1 x art. 0010020644 1 x art. 0020193190 1 x art. 0020203654 1 X art. 302496 2 x art. 302498 + 1 art. 302363 1 x art. 0020193231	0020223468	5.003,00
	kit auroTHERM - ACS 500 litri auroTHERM VFK 145/3 V (collettore) auroSTOR VIH S 500 (Bollitore bivalente) auroFLOW VMS 70 (Stazione solare) auroMATIC VRS 570 (Termoregolazione) Vaso d'espansione 50 l 50 l liquido solare (20+20+10 l) raccordi G3/4 x 22/18 mm	4 x art. 0010038514 1 x art. 0010020644 1 x art. 0020193190 1 x art. 0020203654 1 X art. 302496 2 x art. 302498 + 1 art. 302363 1 x art. 0020193231	0020223469	5.705,00
	kit auroTHERM plus - ACS 500 litri auroTHERM VFK 155/2 V (collettore) auroSTOR VIH S 500 (Bollitore bivalente) auroFLOW VMS 70 (Stazione solare) auroMATIC VRS 570 (Termoregolazione) Vaso d'espansione 50 l 50 l liquido solare (20+20+10 l) raccordi G3/4 x 22/18 mm	4 x art. 0010038512 1 x art. 0010020644 1 x art. 0020193190 1 x art. 0020203654 1 X art. 302496 2 x art. 302498 + 1 art. 302363 1 x art. 0020193231	0020223470	6.050,00

Kit staffe collettori

Kit	Descrizione	Quantità articoli	Codice Kit	Prezzo Euro
 	Kit montaggio su tetto inclinato per 4 x VFK 125/4 Connessione idraulica Estensione idraulica Binari Ancoraggio tipo S	1 x art. 0020143693 3 x art. 0020055181 4 x art. 0020059901 4 x art. 0020055184	0020160090	746,00
 <p>Su tetto inclinato</p>	Kit montaggio su tetto inclinato per 4 x VFK 145/3 V o VFK 155/2 V Connessione idraulica Estensione idraulica Binari Ancoraggio tipo S	1 x art. 0020143693 3 x art. 0020055181 4 x art. 0020059899 4 x art. 0020055184	0020160091	777,00
 	Kit montaggio incassati nel tetto (15°-22°) per 4 x VFK 125/4 o VFK 145/3 V o VFK 155/2 V Connessione idraulica Estensione idraulica Modulo ad incasso Modulo ad incasso aggiuntivo	1 x art. 0010033809 3 x art. 0020055181 1 x art. 0020055196 2 x art. 0020055198	0020160092	1.549,00
 <p>Nel tetto inclinato</p>	Kit montaggio sul tetto piano/a livello suolo per 4 x VFK 125/4 o VFK 145/3 V o VFK 155/2 V Connessione idraulica Estensione idraulica Binari Profilo per tetto piano	1 x art. 0020143693 3 x art. 0020055181 4 x art. 0020092558 5 x art. 0020137774	0020160093	978,00
 	<p>Su tetto piano</p>			

Scelta rapida

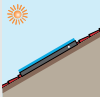
Tipologia di montaggio - Quadro generale

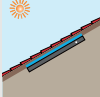
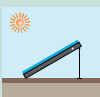
Tipologia di montaggio	VFK 125/4	VFK 145/3V	VFK 145/3H	VFK 155/2V	VFK 155/2H	VTK 570/2	VTK 1140/2
Sul tetto con inclinazione >15° 	●	●	●	●	●	●	●
Sul tetto inclinato (tra 10° e 30°) con aumento d'inclinazione 	●	●	●	●	●	-	●
Incassato nel tetto (inclinazione tra 15° e 22°, >27% - 41%) 	●	●	-	●	-	-	-
Incassato nel tetto (inclinazione tra 23° e 75°, >42%) 	●	●	●	●	●	-	-
Sul tetto piano a livello suolo 	●	●	●	●	●	●	●

Tipologia bollitore	Modello	Collettori raccomandati da Vaillant*		
		VFK 125/4	VFK 145/3	VFK 155/2
Monovalente	auroSTEP plus 150	1	1	1
	auroSTEP plus 250	2	2	2
	auroSTEP plus 350	3	3	3
	auroSTOR VIH S 300	2	2	2
	auroSTOR VIH S 400	3	3	3
Bivalente	auroSTOR VIH S 500	4	4	4
	auroSTOR VIH S 750	6	6	6
	auroSTOR VIH S 1000	8	8	8
	auroSTOR VIH S 1500	Calcolo specifico richiesto		
	auroSTOR VIH S 2000			
Multi energy a stratificazione	aIISTOR	Calcolo specifico richiesto		

Con il vaso di compensazione è possibile raggiungere dislivelli tra bollitore e collettore superiori a 12 m

Scelta rapida collettori verticali

Tipologia di montaggio con posizionamento adiacente

Montaggio su tetti piani / a livello suolo	Descrizione	Codice	Prezzo Euro	Quantità collettori												
				1	2	3	4	5	6	7	8	9	10	11	12	
	Connessione idraulica	0020143693	60,00	1	1	1	1	1	1	1	1	1	1	1	1	1
	Estensione idraulica	0020055181	39,00	-	1	2	3	4	5	6	7	8	9	10	11	
	Profilo verticale	0020137774	133,00	2	3	4	5	6	7	8	9	10	11	12	13	
	Binari tetto piano verticale	0020092558	39,00	1	2	3	4	5	6	7	8	9	10	11	12	
	Piastre di ancoraggio (opzionali)	0020137768	104,00	2	3	4	5	6	7	8	9	10	11	12	13	
	Viti di ancoraggio (opzionali)	0020146025	18,00	2	3	4	5	6	7	8	9	10	11	12	13	

Tipologia di montaggio con posizionamento adiacente

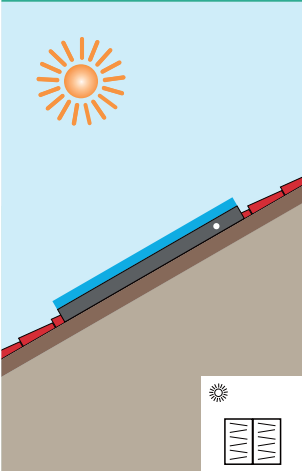
Montaggio su tetti inclinati (15°-75°)	Descrizione	Codice	Prezzo Euro	Quantità collettori											
				1	2	3	4	5	6	7	8	9	10	11	12
	Connessione idraulica	0020143693	60,00	1	1	1	1	1	1	1	1	1	1	1	1
	Estensione idraulica	0020055181	39,00	-	1	2	3	4	5	6	7	8	9	10	11
	Ancoraggi tipo "P"	0020055174	117,00												
	Ancoraggi tipo "S"	0020055184		1	2	3	4	5	6	7	8	9	10	11	12
	Ancoraggi tipo "S" basso	0020080144													
	Ancoraggio speciale	0020059897													
Binari tetto inclinato verticale	0020059899		37,00	1	2	3	4	5	6	7	8	9	10	11	12

Con l'ampia gamma di staffe di montaggio Vaillant sono possibili ulteriori tipi di installazione non indicati. In caso di necessità vi preghiamo di contattare il vostro specialista Vaillant.

AVVERTENZA: il numero degli ancoraggi o staffaggi è calcolato per condizioni ambientali normali. In luoghi con particolari condizioni meteorologiche (vento, neve, ecc...) si prega di consultare il libretto d'installazione.

Scelta rapida collettori verticali

Tipologia di montaggio con posizionamento adiacente

Montaggio su tetti inclinati con aumento inclinazione	Descrizione	Codice	Prezzo Euro	Quantità collettori													
				1	2	3	4	5	6	7	8	9	10	11	12		
	Connessione idraulica	0010033809	63,00	1	1	1	1	1	1	1	1	1	1	1	1	1	1
	Estensione idraulica	0020055181	39,00	-	1	2	3	4	5	6	7	8	9	10	11		
	Profili aumento inclinazione	0020094867	125,00	2	3	4	5	6	7	8	9	10	11	12	13		
	Set binari speciali	0020092558	39,00	1	2	3	4	5	6	7	8	9	10	11	12		
	Ancoraggi tipo "P" per profilo	0020094870	64,00	2	3	4	5	6	7	8	9	10	11	12	13		
	Ancoraggi autofilettanti per profilo	0020094872															

Tipologia di montaggio con posizionamento adiacente

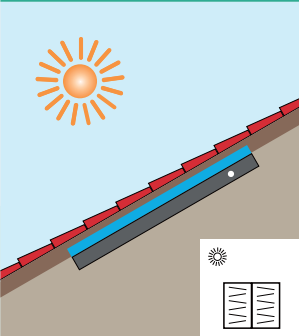
Montaggio ad incasso nei tetti inclinati (22°-75°, > 42%)	Descrizione	Codice	Prezzo Euro	Quantità collettori													
				1	2	3	4	5	6	7	8	9	10	11	12		
	Connessione idraulica	0010033809	63,00	1	1	1	1	1	1	1	1	1	1	1	1	1	1
	Estensione idraulica	0020055181	39,00	-	1	2	3	4	5	6	7	8	9	10	11		
	Modulo da 1 verticale	0020060175	515,00	1	-	-	-	-	-	-	-	-	-	-	-	-	-
	Modulo da 2 verticale	0020055196	792,00	-	1	1	1	1	1	1	1	1	1	1	1	1	1
	Estensione modulo	0020055198	306,00	-	-	1	2	3	4	5	6	7	8	9	10		

Tipologia di montaggio con posizionamento adiacente

Montaggio ad incasso nei tetti inclinati (15°-22°, 27-41%)	Descrizione	Codice	Prezzo Euro	Quantità collettori		
				1	2	3
	Connessione idraulica	0010033809	63,00	1	1	1
	Estensione idraulica	0020055181	39,00	-	1	2
	Modulo da 1 verticale speciale	0020087868	574,00	1	-	-
	Modulo da 2 verticale speciale	0020059599	782,00	-	1	-
	Modulo da 3 verticale speciale	0020059879	1.089,00	-	-	1

Con l'ampia gamma di staffe di montaggio Vaillant sono possibili ulteriori tipi di installazione non indicati. In caso di necessità vi preghiamo di contattare il vostro specialista Vaillant.

AVVERTENZA: il numero degli ancoraggi o staffaggi è calcolato per condizioni ambientali normali. In luoghi con particolari condizioni meteorologiche (vento, neve, ecc...) si prega di consultare il libretto d'installazione.

Scelta rapida collettori orizzontali

Tipologia di montaggio con posizionamento adiacente

Montaggio su tetti piani / a livello suolo	Descrizione	Codice	Prezzo Euro	Quantità collettori												
				1	2	3	4	5	6	7	8	9	10	11	12	
	Connessione idraulica	0020143693	60,00	1	1	1	1	1	1	1	1	1	1	1	1	1
	Estensione idraulica	0020055181	39,00	-	1	2	3	4	5	6	7	8	9	10	11	
	Profilo orizzontale	0020137775	123,00	2	3	4	5	6	7	8	9	10	11	12	13	
	Binari tetto piano orizzontale	0020092559	50,00	1	2	3	4	5	6	7	8	9	10	11	12	
	Piastre di ancoraggio (opzionali)	0020137768	104,00													
	Viti di ancoraggio (opzionali)	0020146025	18,00	2	3	4	5	6	7	8	9	10	11	12	13	

Tipologia di montaggio con posizionamento adiacente

Montaggio su tetti inclinati (15°-75°)	Descrizione	Codice	Prezzo Euro	Quantità collettori											
				1	2	3	4	5	6	7	8	9	10	11	12
	Connessione idraulica	0020143693	60,00	1	1	1	1	1	1	1	1	1	1	1	1
	Estensione idraulica	0020055181	39,00	-	1	2	3	4	5	6	7	8	9	10	11
	Ancoraggi tipo "P"	0020055174	117,00												
	Ancoraggi tipo "S"	0020055184		1	2	3	4	5	6	7	8	9	10	11	12
	Ancoraggi tipo "S" basso	0020080144													
	Ancoraggio speciale	0020059897													
Binari tetto inclinato orizzontale	0020059898	56,00	1	2	3	4	5	6	7	8	9	10	11	12	

Con l'ampia gamma di staffe di montaggio Vaillant sono possibili ulteriori tipi di installazione non indicati. In caso di necessità vi preghiamo di contattare il vostro specialista Vaillant.

AVVERTENZA: il numero degli ancoraggi o staffaggi è calcolato per condizioni ambientali normali. In luoghi con particolari condizioni meteorologiche (vento, neve, ecc...) si prega di consultare il libretto d'installazione.

Scelta rapida collettori orizzontali

Tipologia di montaggio con posizionamento adiacente

Montaggio su tetti inclinati con aumento inclinazione	Descrizione	Codice	Prezzo Euro	Quantità collettori												
				1	2	3	4	5	6	7	8	9	10	11	12	
	Connessione idraulica	0010033809	63,00	1	1	1	1	1	1	1	1	1	1	1	1	1
	Estensione idraulica	0020055181	39,00	-	1	2	3	4	5	6	7	8	9	10	11	
	Profilo aumento inclinazione	0020094868	106,00	2	3	4	5	6	7	8	9	10	11	12	13	
	Set binari speciale	0020092559	50,00	1	2	3	4	5	6	7	8	9	10	11	12	
	Ancoraggi tipo "P" per profilo	0020094870	64,00													
	Ancoraggi autofilettanti per profilo	0020094872		2	3	4	5	6	7	8	9	10	11	12	13	

Tipologia di montaggio con posizionamento adiacente

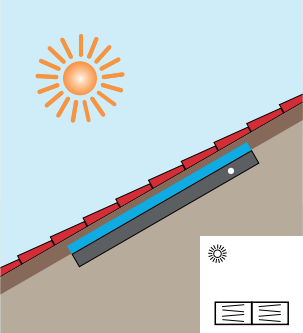
Montaggio ad incasso nei tetti inclinati (22°-75°, > 42%)	Descrizione	Codice	Prezzo Euro	Quantità collettori												
				1	2	3	4	5	6	7	8	9	10	11	12	
	Connessione idraulica	0010033809	63,00	1	1	1	1	1	1	1	1	1	1	1	1	1
	Estensione idraulica	0020055181	39,00	-	1	2	3	4	5	6	7	8	9	10	11	
	Modulo per 1 orizzontale	0020059906	593,00	1	-	-	-	-	-	-	-	-	-	-	-	-
	Modulo base 2 orizzontale	0020055197	1.038,00	-	1	1	1	1	1	1	1	1	1	1	1	1
	Modulo estensione	0020055199	460,00	-	-	1	2	3	4	5	6	7	8	9	10	

Con l'ampia gamma di staffe di montaggio Vaillant sono possibili ulteriori tipi di installazione non indicati. In caso di necessità vi preghiamo di contattare il vostro specialista Vaillant.

AVVERTENZA: il numero degli ancoraggi o staffaggi è calcolato per condizioni ambientali normali. In luoghi con particolari condizioni meteorologiche (vento, neve, ecc...) si prega di consultare il libretto d'installazione.

Scelta rapida collettori sottovuoto

Tipologia di montaggio con auroTHERM exclusive VTK 1140/2

Montaggio su tetti piani / a livello suolo	Descrizione	Codice	Prezzo Euro	Quantità collettori VTK 1140/2						
				1	2	3	4	5	6	7
	Connessione idraulica	0020287045	37,00	1	1	1	1	1	1	1
	Estensione idraulica	0020076779	75,00	-	1	2	3	4	5	6
	Profilo VTK	0020137776	133,00	2	3	4	5	6	7	8
	Binari VTK 1140/2	0020092561	49,00	1	2	3	4	5	6	7
	Piastre di ancoraggio (opzionali)	0020137768	104,00	2	3	4	5	6	7	8
	Viti di ancoraggio (opzionali)	0020146025	18,00	2	3	4	5	6	7	8

Tipologia di montaggio con auroTHERM exclusive VTK 570/2 + VTK 1140/2

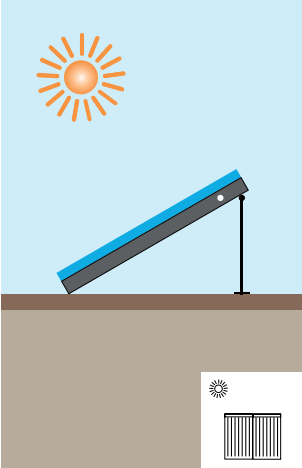
Montaggio su tetti piani / a livello suolo	Descrizione	Codice	Prezzo Euro	Quantità collettori VTK 570/2					
				1	1	1	1	1	1
				+ Quantità collettori VTK 1140/2					
				1	2	3	4	5	6
	Connessione idraulica	0020287045	37,00	1	1	1	1	1	1
	Estensione idraulica	0020076779	75,00	1	2	3	4	5	6
	Profilo VTK	0020137776	133,00	3	4	5	6	7	8
	Binari VTK 570/2	0020092560	39,00	1	1	1	1	1	1
	Binari VTK 1140/2	0020092561	49,00	1	2	3	4	5	6
	Piastre di ancoraggio (opzionali)	0020137768	104,00	3	4	5	6	7	8
Viti di ancoraggio (opzionali)	0020146025	18,00	3	4	5	6	7	8	

Con l'ampia gamma di staffe di montaggio Vaillant sono possibili ulteriori tipi di installazione non indicati. In caso di necessità vi preghiamo di contattare il vostro specialista Vaillant.

AVVERTENZA: il numero degli ancoraggi o staffaggi è calcolato per condizioni ambientali normali. In luoghi con particolari condizioni meteorologiche (vento, neve, ecc...) si prega di consultare il libretto d'installazione.

Scelta rapida collettori sottovuoto

Tipologia di montaggio con auroTHERM exclusive VTK 570/2 + VTK 1140/2

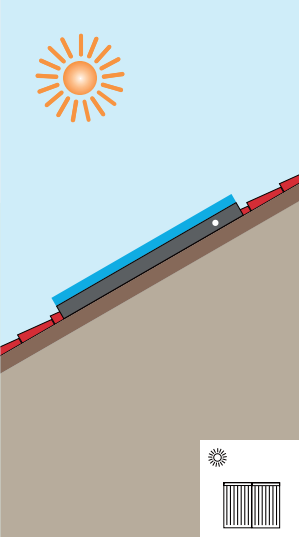
Montaggio su tetti inclinati (15°-75°)	Descrizione	Codice	Prezzo Euro	Quantità collettori VTK 570/2 e VTK 1140/2						
				1	2	3	4	5	6	7
	Connessione idraulica	0020287045	37,00	1	1	1	1	1	1	1
	Estensione idraulica	0020076779	75,00	-	1	2	3	4	5	6
	Ancoraggi tipo "P"	0020055174	117,00							
	Ancoraggi tipo "S"	0020055184								
	Ancoraggi tipo "S basso"	0020080144		1	2	3	4	5	6	7
	Ancoraggi autofilettanti	0020059897								
	Binari VTK 570/2	0020076780	29,00							
	Binari VTK 1140/2	0020076781	41,00	1	2	3	4	5	6	7

Tipologia di montaggio con auroTHERM exclusive VTK 570/2 + VTK 1140/2

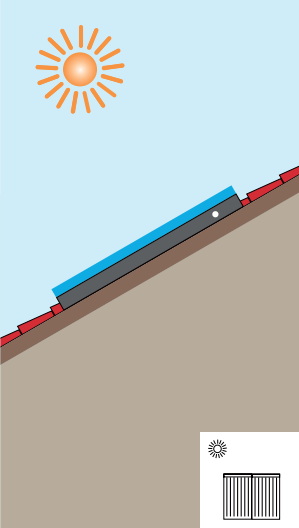
Montaggio su tetti inclinati (15°-75°)	Descrizione	Codice	Prezzo Euro	Quantità collettori VTK 570/2					
				1	1	1	1	1	1
				+ Quantità collettori VTK 1140/2					
				1	2	3	4	5	6
	Connessione idraulica	0020287045	37,00	1	1	1	1	1	1
	Estensione idraulica	0020076779	75,00	1	2	3	4	5	6
	Ancoraggi tipo "P"	0020055174	117,00						
	Ancoraggi tipo "S"	0020055184							
	Ancoraggi tipo "S basso"	0020080144		2	3	4	5	6	7
	Ancoraggi autofilettanti	0020059897							
	Binari VTK 570/2	0020076780	29,00	1	1	1	1	1	1
	Binari VTK 1140/2	0020076781	41,00	1	2	3	4	5	6

Con l'ampia gamma di staffe di montaggio Vaillant sono possibili ulteriori tipi di installazione non indicati. In caso di necessità vi preghiamo di contattare il vostro specialista Vaillant.

AVVERTENZA: il numero degli ancoraggi o staffaggi è calcolato per condizioni ambientali normali. In luoghi con particolari condizioni meteorologiche (vento, neve, ecc...) si prega di consultare il libretto d'installazione.

Tipologia di montaggio con auroTHERM exclusive VTK 1140/2

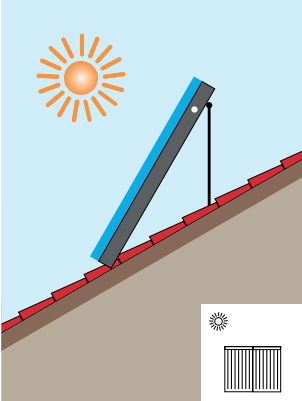
Montaggio sui tetti inclinati con aumento inclinazione	Descrizione	Codice	Prezzo Euro	Quantità collettori VTK 1140/2					
				1	2	3	4	5	6
	Connessione idraulica	0020287045	37,00	1	1	1	1	1	1
	Estensione idraulica	0020076779	75,00	-	1	2	3	4	5
	Profilo aumento inclinazione	0020094869	118,00	2	3	4	5	6	7
	Set binari VTK 1140/2 speciale	0020092561	49,00	1	2	3	4	5	6
	Ancoraggi tipo "P" per profilo	0020094870	64,00	2	3	4	5	6	7
	Ancoraggi autofilettanti per profilo	0020094872							

Tipologia di montaggio con auroTHERM exclusive VTK 1140/2

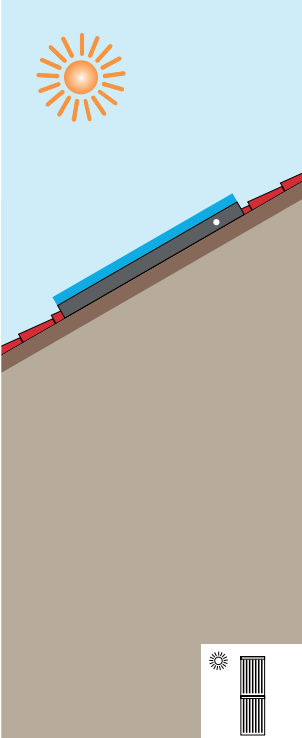
Montaggio 2 file sovrapposte sui tetti inclinati (15°-75°)	Descrizione	Codice	Prezzo Euro	Quantità collettori VTK 1140/2 per fila						
				1	2	3	4	5	6	7
	Connessione idraulica	0020287045	37,00	2	2	2	2	2	2	2
	Estensione idraulica	0020076779	75,00	-	2	4	6	8	10	12
	Ancoraggi tipo "P"	0020055174	117,00	1	2	3	4	5	6	7
	Ancoraggi tipo "S"	0020055184								
	Ancoraggi tipo "S basso"	0020080144								
	Ancoraggio speciale	0020059897	64,00	1	2	3	4	5	6	7
	Ancoraggi agg. tipo "P"	0020059896								
	Ancoraggi agg. tipo "S"	0020059895								
	Ancoraggi agg. tipo "S basso"	0020080146								
	Ancoraggi agg. autofilettanti	0020087854								
	Binari VTK 1140/2	0020076781	41,00	2	4	6	8	10	12	14

Con l'ampia gamma di staffe di montaggio Vaillant sono possibili ulteriori tipi di installazione non indicati. In caso di necessità vi preghiamo di contattare il vostro specialista Vaillant.

AVVERTENZA: il numero degli ancoraggi o staffaggi è calcolato per condizioni ambientali normali. In luoghi con particolari condizioni meteorologiche (vento, neve, ecc...) si prega di consultare il libretto d'installazione.

Dime per l'installazione

auroSTEP plus PS 150 I

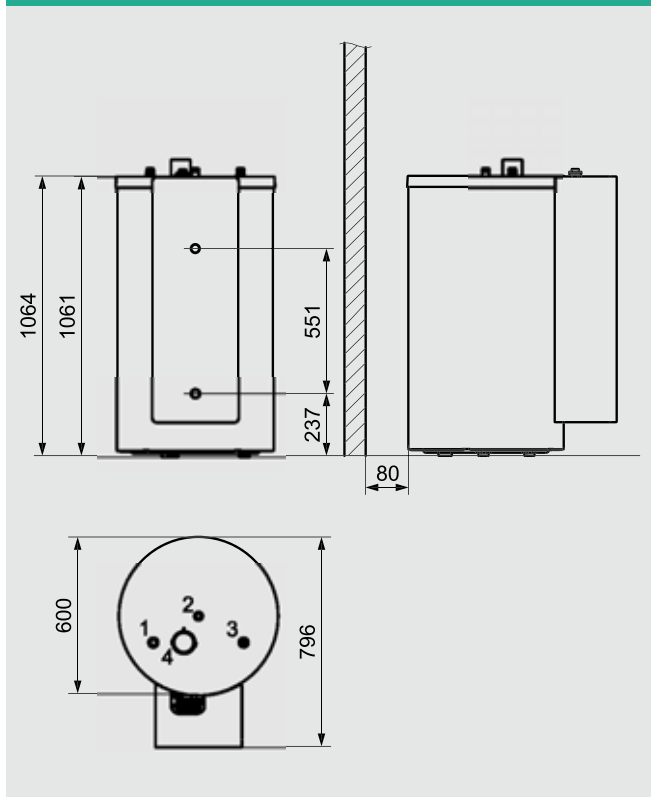

auroSTEP plus PS 250 I

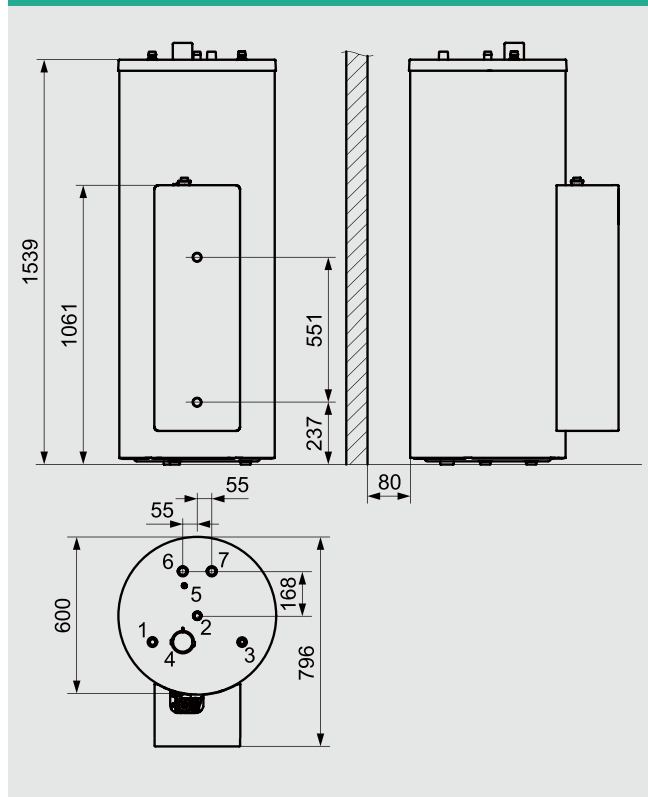

auroSTEP plus PS 350 I

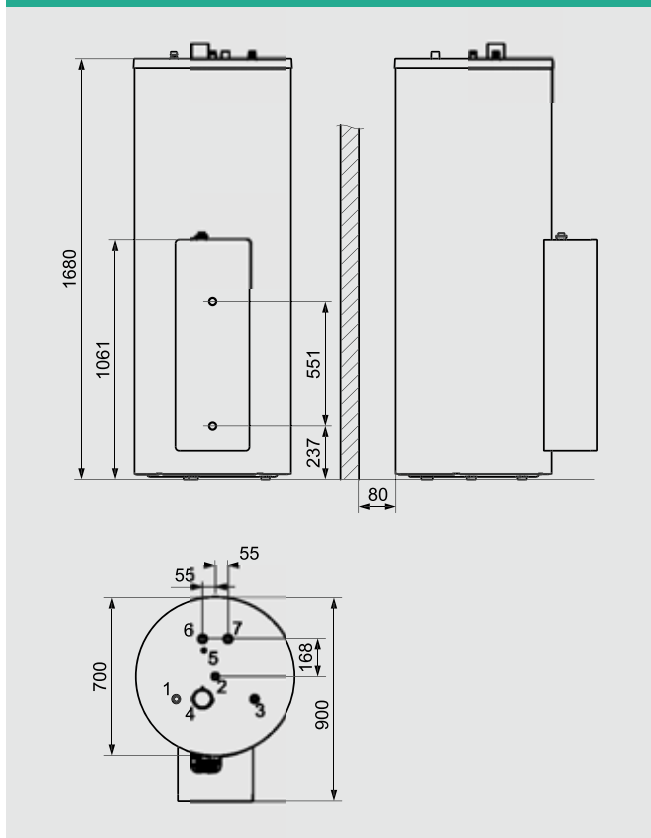

**Legenda per tutti i modelli
auroSTEP plus PS 150, 250 e 350 I:**

- 1 Raccordo dell'acqua calda R 3/4
- 2 Raccordo di ricircolo R 3/4
- 3 Raccordo dell'acqua fredda R 3/4
- 4 Anodo di protezione al magnesio
- 5 Guaina sensore di temperatura
- 6 Collegamento mandata riscaldamento R 1
- 7 Collegamento ritorno riscaldamento R 1

Dime per l'installazione

VFK 125/4, VFK 145/3 V e VFK 155/2 V (Versioni verticali)

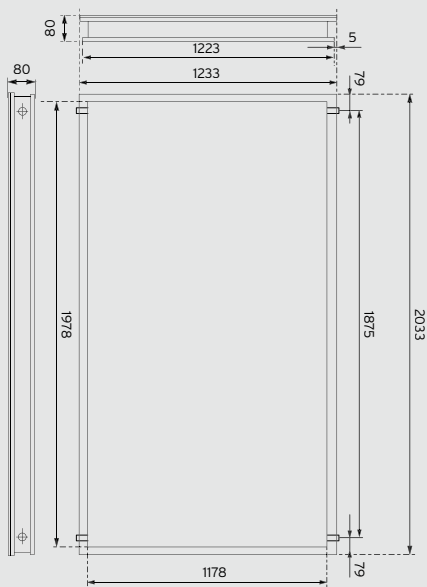

VFK 145/3 H e VFK 155/2 H (Versioni orizzontali)

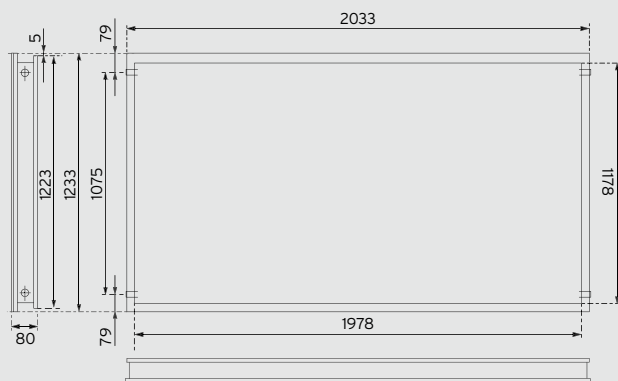

VTK 570/2

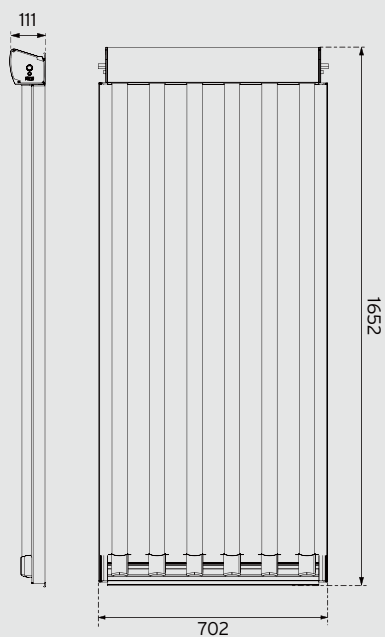

VTK 1140/2

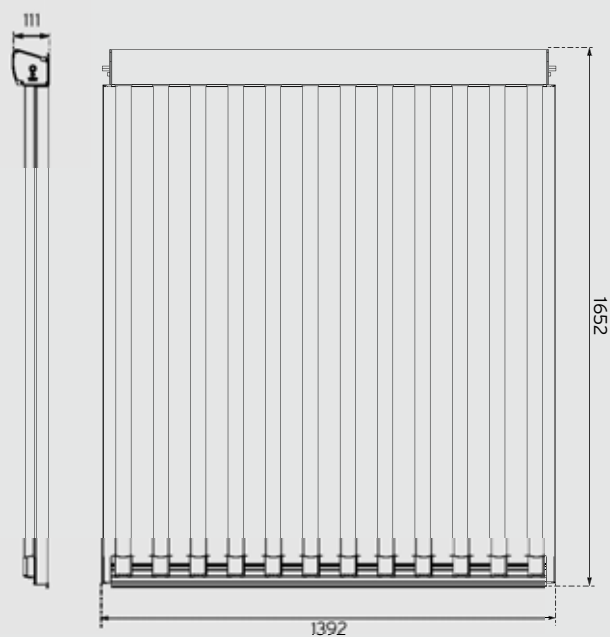

Dime kit solari a circolazione naturale

Collettore VFK 118 T

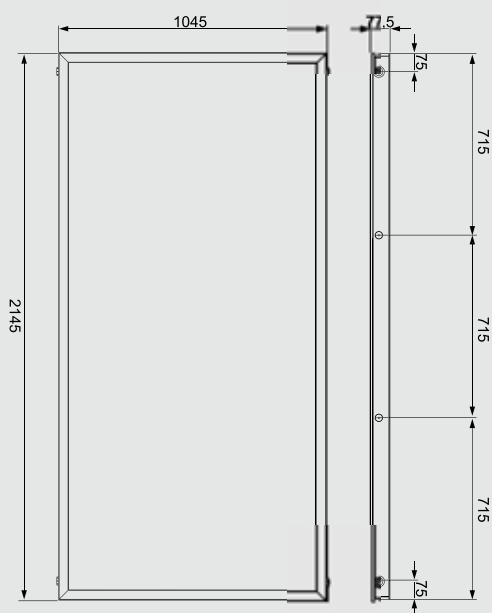

Bollitori VIH S T

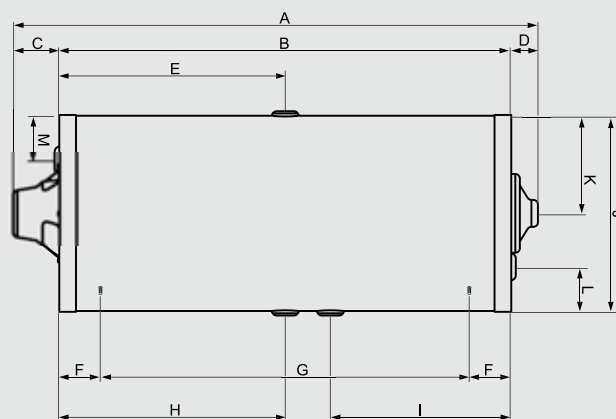

Dimensioni in mm.:

VIH S 150/2 T

A = 1085 / B = 1000 / C = 63 / D = 26 / E = 500
 F = 92 / G = 816 / H = 500 / I = 400
 J = Ø 600 / K = 300 / L = 115 / M = 110

VIH S 200/2 T

A = 1285 / B = 1200 / C = 63 / D = 26 / E = 600
 F = 192 / G = 816 / H = 600 / I = 500
 J = Ø 600 / K = 300 / L = 115 / M = 110

VIH S 300/2 T

A = 1880 / B = 1795 / C = 63 / D = 26 / E = 897,5
 F = 321 / G = 1151,5 / H = 897,5 / I = 797,5
 J = Ø 600 / K = 300 / L = 115 / M = 110

auroSTEP pro VTS 1-150 e VTS 1-200 su tetto inclinato

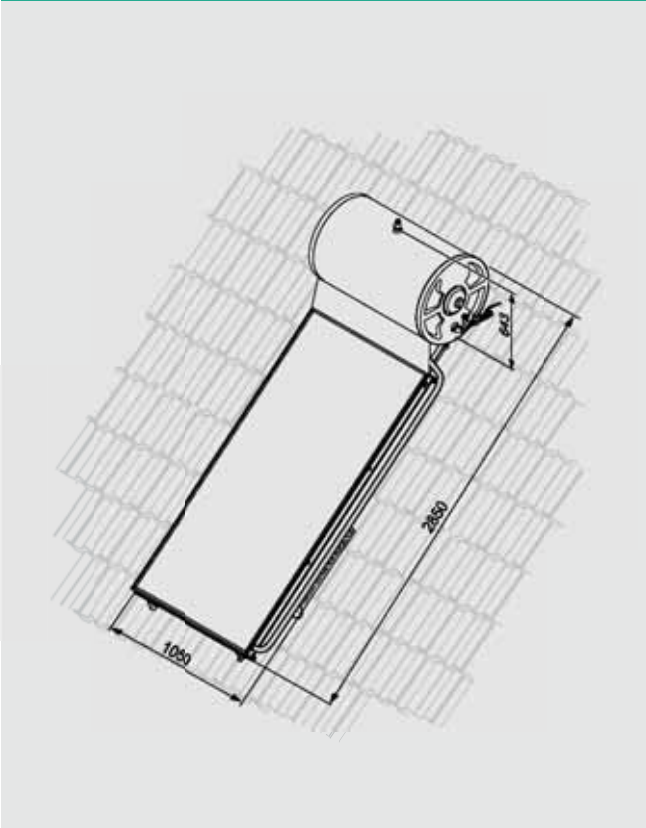

auroSTEP pro VTS 1-150 e VTS 1-200 su tetto piano

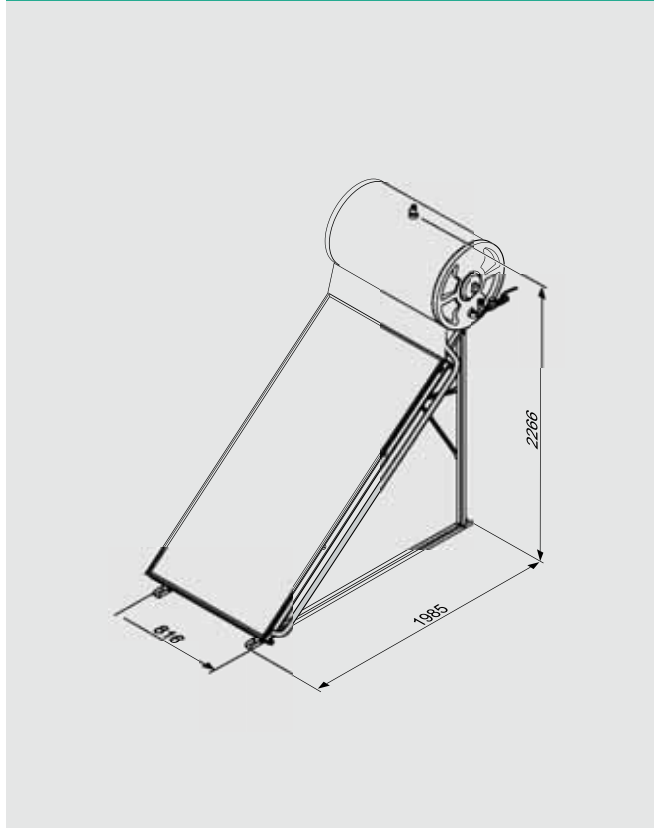

auroSTEP pro VTS 2-200 e VTS 2-300 su tetto inclinato

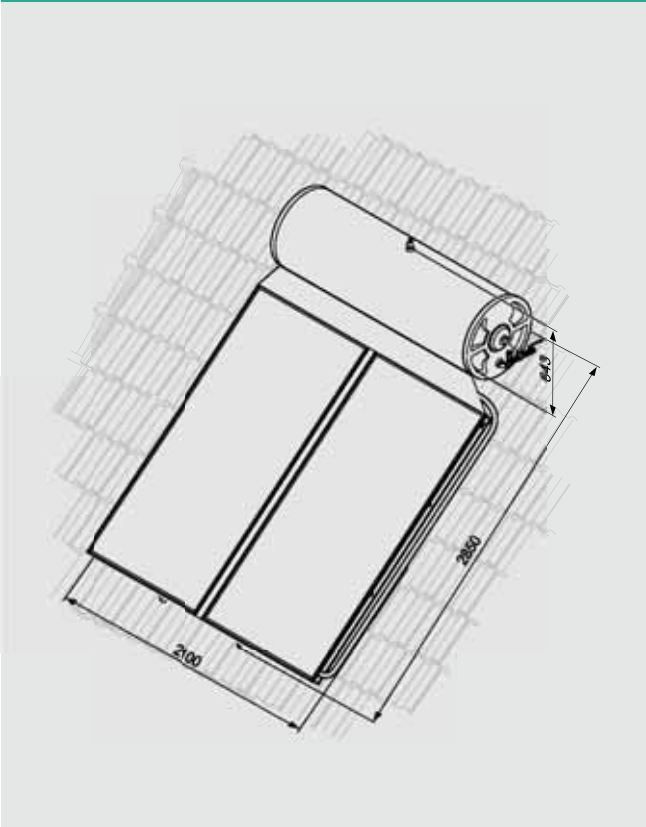



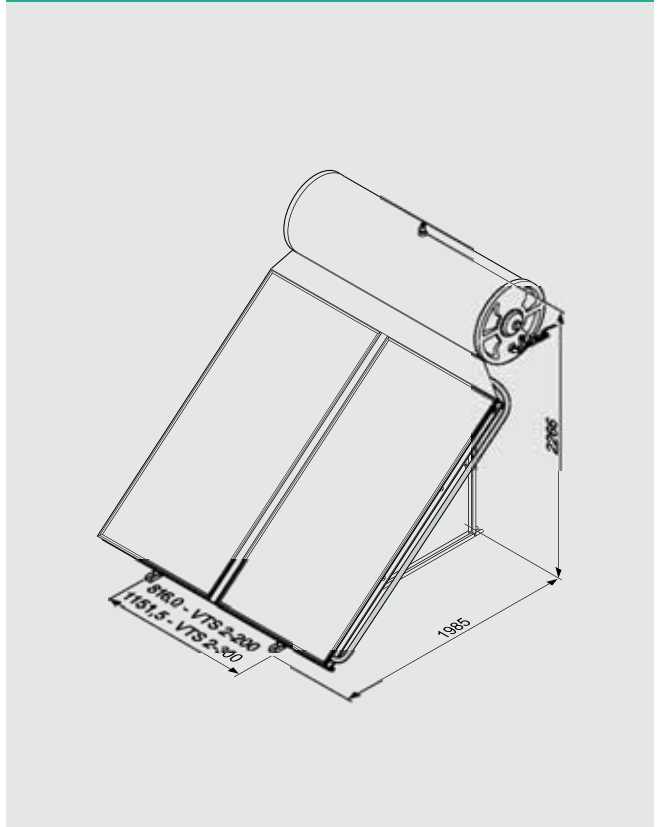





auroSTEP pro VTS 2-200 e VTS 2-300 su tetto piano

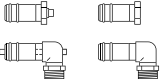
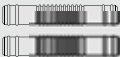

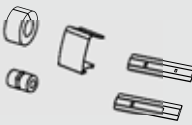







Accessori per l'installazione



Accessori per connessione idraulica

Accessorio	Descrizione	Codice	Prezzo Euro
	Set idraulico VFK tetto inclinato e piano Set idraulico VFK nel tetto, facciata e aumento inclinazione per connettere un campo di collettori a tubazione Contiene: 1 connessione ritorno (DN16 3/4"), 1 connessione mandata con portasonda (DN16 3/4"), 1 tappo cieco, 1 tappo con disareatore manuale	0020143693 0010033809	60,00 63,00
	Set estensione idraulica VFK adiacente per connettere un collettore VFK aggiuntivo adiacente Contiene: 2 connessioni	0020055181	39,00
	Set idraulico VTK per connettere un campo di collettori a tubazione Contiene: 1 connessione ritorno 1 connessione mandata e isolamento	0020287045	37,00
	Set estensione idraulica VTK adiacente per connettere un collettore VTK aggiuntivo Completo di isolamento, raccordi per binari e copertura estetica	0020076779	75,00
	Adattatore 1" per tubazione flessibile DN20 Set 2 pezzi per tubazione da DN16 a DN20	0020059767	18,00
	Tubazione gemellata DN16, 15 metri Tubazione gemellata DN20, 15 metri flessibile in acciaio per sistemi solari forzati. Comprensiva di cavo sonda per il collegamento tra collettori e termoregolazione. La tubazione è completa di isolamento resistente alle alte temperature, raggi UV e durevole nel tempo	302416 302417	597,00 743,00
	Tubazione flessibile DN16, 1 metro 2 tubi flessibile completi di isolamento per connessioni	302444	71,00
	Fascette per tubazione DN16 (4 pezzi) Fascette per tubazione DN20 (4 pezzi) per fissaggio tubazione gemellata a muro	0020025385 0020025386	21,00 21,00
	Isolamento tubazione gemellata 10m resistente alle alte temperature, ai raggi UV e contro l'umidità, diametro 13mm	302060	198,00

Staffe montaggio VFK su tetto inclinato

Accessorio	Descrizione	Codice	Prezzo Euro
	Set binari VFK verticali anodizzati neri per ancoraggio	0020059899	37,00
	Set binari VFK orizzontali anodizzati neri per ancoraggio	0020059898	56,00
	Set binari VFK verticali non anodizzati per ancoraggio	0020059901	29,00
	Set binari VFK orizzontali non anodizzati per ancoraggio	0020059900	41,00
	Set binari VTK 570/2 per ancoraggio	0020076780	29,00
	Set binari VTK 1140/2 per ancoraggio (set da ordinare = numero collettori)	0020076781	41,00
	Set ancoraggi tipo P (4 pezzi)	0020055174	117,00
	Set ancoraggi tipo P sovrapposto (2 pezzi) Altezza tegole max. 50mm da usare per esempio su tetti con tegola piana tipo marsigliese Consultare manuale o vedere tabelle di scelta rapida per numero pezzi richiesti (per installazione adiacente ordinare 1 set (4 pezzi) per ogni singolo collettore)	0020059896	64,00
	Set 4 piastre per ancoraggi tipo P Accessorio per larghezza maggiore	0020080177	59,00
	Set ancoraggi tipo S (4 pezzi) - modello universale	0020055184	117,00
	Set ancoraggi tipo S sovrapposto (2 pezzi) Altezza tegole max. 90mm da usare per esempio su tetti con coppo o tegola portoghese Consultare manuale o vedere tabelle di scelta rapida per numero pezzi richiesti (per installazione adiacente ordinare 1 set (4 pezzi) per ogni singolo collettore)	0020059895	64,00
	Set ancoraggi tipo S basso (4 pezzi)	0020080144	117,00
	Set ancoraggi tipo S basso sovrapposto (2 pezzi) Altezza tegole max. 30mm da usare per esempio su tetti con tegola piatta tipo ardesia Consultare manuale o vedere tabelle di scelta rapida per numero pezzi richiesti (per installazione adiacente ordinare 1 set (4 pezzi) per ogni singolo collettore)	0020080146	64,00
	Set ancoraggi autofilettanti (4 pezzi)	0020059897	117,00
	Set ancoraggi autofilettanti sovrapposto (2 pezzi) Altezza tegole max. 90mm Per uso universale Consultare manuale o vedere tabelle di scelta rapida per numero pezzi richiesti (per installazione adiacente ordinare 1 set (4 pezzi) per ogni singolo collettore)	0020087854	64,00

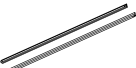







Staffe montaggio su tetto piano/a livello suolo

Accessorio	Descrizione	Codice	Prezzo Euro
	Set binari VFK verticale (per tutti i profili)	0020092558	39,00
	Set binari VFK orizzontale (per tutti i profili)	0020092559	50,00
	Set binari VTK 570/2 (per tutti i profili)	0020092560	39,00
	Set binari VTK 1140/2 (per tutti i profili) (set da ordinare = numero collettori)	0020092561	49,00
	Profilo per VFK verticale, tetto piano	0020137774	133,00
	Profilo per VFK orizzontale, tetto piano	0020137775	123,00
	Profilo per VTK, tetto piano (pezzi da ordinare = numero collettori + 1)	0020137776	133,00
	Piastre di ancoraggio Accessorio opzionale per il profilo (pezzi da ordinare = numero collettori + 1)	0020137768	104,00
	Viti di ancoraggio Accessorio opzionale per il fissaggio del profilo su cemento (pezzi da ordinare = numero collettori + 1)	0020146025	18,00





Accessori per l'installazione

Staffe per montaggio ad incasso nei tetti inclinati (22°-75°, > 42%)

Accessorio	Descrizione	Codice	Prezzo Euro
	Modulo ad incasso per 1 VFK verticale per installazione nei tetti con inclinazione (22°-75°, > 42%)	0020060175	515,00
	Modulo ad incasso base per 2 VFK verticale per installazione nei tetti con inclinazione (22°-75°, > 42%)	0020055196	792,00
	Modulo ad incasso estensione per VFK verticale adiacente per installazione nei tetti con inclinazione (22°-75°, > 42%)	0020055198	306,00
	Modulo ad incasso base per 1 VFK orizzontale per installazione nei tetti con inclinazione (22°-75°, > 42%)	0020059906	593,00
	Modulo ad incasso estensione per VFK orizzontale sovrapposto per installazione nei tetti con inclinazione (22°-75°, > 42%)	0020059911	280,00
	Modulo ad incasso 2 VFK orizzontale per installazione su tetti con inclinazione (22°-75°, > 42%)	0020055197	1.038,00
	Modulo ad incasso estensione VFK adiacente per installazione su tetti con inclinazione (22°-75°, > 42%)	0020055199	460,00
	Nastro idrorepellente (500 cm x 25 cm) Matassa di nastro adesivo ultra protettivo e idrorepellente per prolungare le scossaline in caso di montaggio integrato nei tetti non uniformi (colore grigio scuro)	0020080801	128,00

Staffe per montaggio ad incasso su tetto inclinato (15°-22°, 27%-41%)

Accessorio	Descrizione	Codice	Prezzo Euro
	Moduli ad incasso speciale per 1 VFK verticale per installazione nei tetti con inclinazione (15°-22°, 27%-41%)	0020087868	574,00
	Moduli ad incasso speciale per 2 VFK verticale per installazione nei tetti con inclinazione (15°-22°, 27%-41%)	0020059599	782,00
	Moduli ad incasso speciale per 3 VFK verticale per installazione nei tetti con inclinazione (15°-22°, 27%-41%)	0020059879	1.089,00



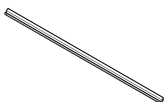







Staffe per montaggio su tetto inclinato con aumento d'inclinazione

Accessorio	Descrizione	Codice	Prezzo Euro
	Set binari VFK verticale (per tutti i profili) Set binari VFK orizzontale (per tutti i profili) Set binari VTK 570/2 (per tutti i profili) Set binari VTK 1140/2 (per tutti i profili) (set da ordinare = numero collettori)	0020092558 0020092559 0020092560 0020092561	39,00 50,00 39,00 49,00
	Profilo per aumento di inclinazione VFK verticale Profilo per aumento di inclinazione VFK orizzontale Profilo per aumento di inclinazione VTK per aumentare l'inclinazione del tetto inclinato di 20°-30° Consultare manuale o vedere tabelle di scelta rapida per numero pezzi richiesti	0020094867 0020094868 0020094869	125,00 106,00 118,00
	Set ancoraggi tipo "P" per profilo con aumento d'inclinazione 2 ancoraggi per 1 profilo aumento di inclinazione (set da ordinare = numero profili)	0020094870	64,00
	Set ancoraggi autofilettanti per profilo con aumento d'inclinazione 2 ancoraggi per 1 profilo aumento di inclinazione (set da ordinare = numero profili)	0020094872	64,00





Accessori per l'installazione

Accessori per l'installazione

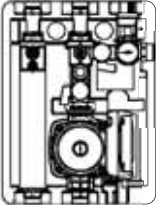
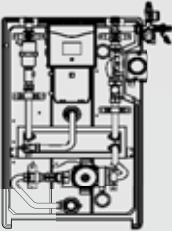
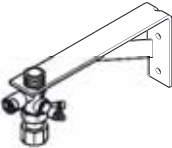

Accessorio	Descrizione	Codice	Prezzo Euro
	Vaso d'espansione plus, 18 l + 6 l (a parete) Vaso d'espansione plus, 25 l + 10 l (a parete) Vaso d'espansione plus, 35 l + 12 l (a terra) con vasi di protezione integrati. Fino a 10 bar, precarica 2,5 bar	0020059912 0020059914 0020065939	159,00 188,00 225,00
	Vaso d'espansione 18 l (a parete) Vaso d'espansione 25 l (a parete) Vaso d'espansione 35 l (a parete) Vaso d'espansione 50 l (a terra) Vaso d'espansione 80 l (a terra) Vaso d'espansione 100 l (a terra) Vaso d'espansione 140 l (a terra) Vaso d'espansione 200 l (a terra) fino a 10 bar, precarica 2,5 bar	302097 302098 302428 302496 302497 0020020655 0020159509 0020159510	81,00 86,00 93,00 205,00 273,00 331,00 426,00 598,00
	Vaso di protezione 5 l Vaso di protezione 12 l Vaso di protezione 18 l per protezione dei vasi d'espansione da danneggiamento. Sempre raccomandati	302405 0020048752 0020048753	54,00 81,00 97,00
	Connessione vasi d'espansione e di protezione per connettere vasi d'espansione a terra, con vasi di protezione	0020077250	32,00
	Liquido solare standard, 10 l Liquido solare standard, 20 l premiscelato pronto all'uso, resistente fino a -28°C Liquido solare artic, 20 l premiscelato pronto all'uso, resistente fino a -47°C	302363 302498 0020054988	58,00 119,00 168,00
	Disareatore/sfiatore per collettori raccomandato solo nei casi d'installazioni speciali	302019	35,00
	Valvola di chiusura a 2 vie per installazioni di più file di collettori	0020076784	267,00
	Valvola di bilanciamento DN 20 per installazioni di più file di collettori	0020159513	170,00
	Separatore d'aria per circuiti solari automatico per circuiti solari a circolazione forzata. Integrato nelle stazioni solari VPM S (raccomandato per tutti i sistemi forzati)	302418	128,00
	Maniglie per VFK (2 pezzi) supporto per il trasporto dei collettori piani	0020039688	52,00
	Pompa di carico solare con carrellino pompa di riempimento/scarico/pulizia per circuiti solari a circolazione forzata. Pressione max. 5,9 bar. Capacità canestro (vuoto) 30 l	0020145705	760,00

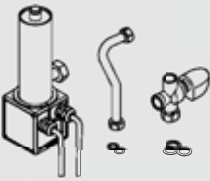
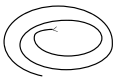
Accessori stazioni solari

Accessorio	Descrizione	Codice	Prezzo Euro
	<p>auroFLOW VMS 70 Stazione solare con pompa ad alta efficienza da abbinare a campi VFK fino a 70 m². 2 rubinetti di carico/scarico, termometri, manometro, valvola di sicurezza a 6 bar, separatore d'aria ad alta efficacia e vetrino per verificare il flusso del liquido solare. Dimensioni compatte e design Vaillant.</p> <p>Gancio a parete: art. 0020173592 (da ordinare separatamente) Raccordi da G3/4" a 22 o 18 mm rame: art. 0020193231 (da ordinare separatamente)</p>	0020193190	442,00
	<p>auroFLOW exclusive VPM 20/2 S auroFLOW exclusive VPM 60/2 S Stazione solare con pompa ad alta efficienza regolata in automatico per maggior rendimento da abbinare a campi VFK fino a 20/60 m². Disareatore circuito solare, scambiatore a piastre e sensori di controllo circuiti. Pompa lato bollitore. Display retroilluminato. Valvola da 6 bar. Da combinare con bollitori serie ALLSTOR.</p>	0010014314 0010014315	1.369,00 1.540,00
	<p>Gancio a parete per collegamento vaso di espansione solare in abbinamento alla stazione auroFLOW exclusive VPM 20/2 S o auroFLOW VMS 70</p>	0020173592	50,00
	<p>Set raccordi da G 3/4" a tubazione Ø22-18 mm rame Per collegare tubazioni in rame di diametro 22 o 18 mm con la stazione solare auroFLOW VMS 70 o la stazione solare VMS 8 di auroSTEP plus</p>	0020193231	28,00
	<p>Set raccordi tubazione DN16 Set raccordi tubazione DN20 Per collegare le tubazioni con le stazioni solari. (già inclusi nelle tubazioni Vaillant; art. 302416 / 302417)</p>	0020023067 0020025387	63,00 87,00
	<p>kit integrazione elettrica 2,5 kW per auroSTEP plus Da montare all'interno della stazione solare VMS 8 di auroSTEP plus PS. La resistenza riscalda l'acqua del circuito solare evitando la formazione del calcare.</p>	0020204487	364,00
	<p>Cavo LEG / BYP per auroSTEP plus Per connettere una valvola di bypass o la pompa antilegionella alla centralina della stazione VMS 8 D</p>	0020183366	13,00

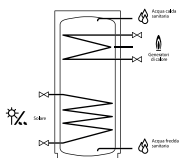
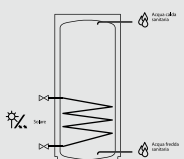
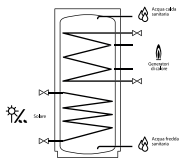
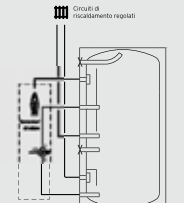

Accessori bollitori

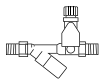
Accessorio	Descrizione	Codice	Prezzo Euro		
	auroSTOR exclusive VIH S 300/3 MR Green iQ capacità 287 l auroSTOR VIH S 300/3 BR capacità 287 l auroSTOR VIH S 400/3 BR capacità 392 l auroSTOR VIH S 500/3 BR capacità 481 l auroSTOR VIH S 750 capacità 731 l auroSTOR VIH S 1000 capacità 866 l auroSTOR VIH S 1500 capacità 1330 l auroSTOR VIH S 2000 capacità 1892 l bollitore bivalente sanitario per abbinamento con sistemi solari	0010020664 0010020642 0010020643 0010020644 0010014935 0010014936 0010014937 0010014938	2.000,00 1.178,00 1.405,00 1.712,00 2.824,00 3.195,00 5.933,00 6.998,00		
		uniSTOR VIH R 1000 capacità 875 l bollitore monovalente sanitario per abbinamento con sistemi solari	0010014932	2.529,00	
		uniSTOR exclusive VIH SW 400/3 MR Green iQ capacità 372 l uniSTOR VIH SW 400/3 BR capacità 372 l uniSTOR VIH SW 500/3 BR capacità 456 l bollitore bivalente sanitario per abbinamento con sistemi solari	0010020670 0010020648 0010020649	2.980,00 1.841,00 2.260,00	
			allSTOR plus VPS 300/3-5 capacità 303 l allSTOR plus VPS 500/3-5 capacità 491 l allSTOR plus VPS 800/3-5 capacità 778 l allSTOR plus VPS 1000/3-5 capacità 962 l allSTOR plus VPS 1500/3-5 capacità 1505 l allSTOR plus VPS 2000/3-5 capacità 1907 l puffer multi energy	0010015118 0010015119 0010015120 0010015121 0010015122 0010015123	941,00 1.312,00 1.574,00 1.930,00 2.386,00 2.938,00
				Valvola miscelatrice (raccordi 22 mm a compressione) termostatica (Tmax=90°C, Regolazione 30-70°C)	302040
			Valvola miscelatrice (raccordi 1/2") Valvola termostatica (Tmax=95°C)	0020007275	99,00
			Gruppo di sicurezza (< 200l) Gruppo di sicurezza (200l < 1000l) Per protezione di bollitori contro sovrappressione fino a 10 bar in rete, raccordi 3/4"	0020060434 305827	69,00 105,00

Accessori termoregolazione

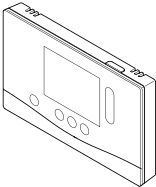
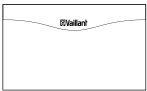
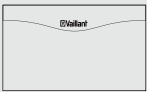
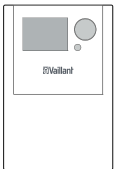
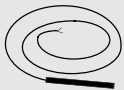
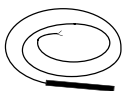
Accessorio	Descrizione	Codice	Prezzo Euro
	sensoCOMFORT 720 sensoCOMFORT 720f a onde radio > programmazione settimanale > gestione riscaldamento/raffrescamento/ventilazione > gestione carico bollitore, pompa ricircolo e antilegionella tramite accessori > gestione in cascata fino a 7 caldaie con VR32 (nr. caldaie-1) > con VR71 gestione 3 zone miscelate e 1 circuito solare (con VR92) > con VR70 gestione 2 zone miscelate (no VR 92) o un circuito solare per acs > gestione fino a 9 zone con 1 VR71 e 3 VR70 (con max 4 VR92) Materiale in dotazione: 1 sonda esterna	0020260913 0020260929	246,00 435,00
	multiMATIC 700 multiMATIC 700f onde radio > programmazione settimanale > gestione riscaldamento/raffrescamento/ventilazione > gestione carico bollitore, pompa ricircolo e antilegionella tramite accessori > gestione in cascata fino a 8 caldaie con VR32 (nr. generatori -1) > con VR70 gestione 2 zone miscelate oppure 1 circuito solare > con VR71 gestione 3 zone miscelate e 1 circuito solare > gestione fino a 9 zone con 1 VR71 e 3 VR70 (solo con multiMATIC 700) Materiale in dotazione: 1 sonda esterna	0020171315 0020231557	216,00 382,00
	VR 70 (Modulo estensione circuiti miscelati o solare) > gestione 2 zone miscelate oppure gestione 1 circuito solare Materiale in dotazione: 2 sonde VR 10 N.B.: non compatibile con VR 92 se installato in configurazione 2 zone con sensoCOMFORT	0020184844	186,00
	VR 71 (Modulo estensione circuiti miscelati e solare) > gestione 3 zone miscelate e gestione 1 circuito solare Materiale in dotazione: 4 sonde VR 10 e 1 sonda VR 11	0020184847	233,00
	auroMATIC 570 > Gestione di impianti solari con una o due stazioni solari > Assistente all'installazione, 5 schemi preimpostati > Visualizzazione schema funzionale, stato di funzionamento componenti (sonde, pompe) > Visualizzazione del guadagno solare > Segnalazione dei malfunzionamenti, manutenzione rapida Materiale in dotazione: 2 sonde VR10 e 1 sonda VR11	0020203654	210,00
	Sonda VR10 per bollitore/piscina	306787	30,00
	Sonda VR 11 per secondo campo collettori	306788	37,00



Ventilazione meccanica controllata

A parete

recoVAIR 60

VAR D
VAR DW

recoVAIR 260-360

VAR Con recuperatore standard
VAR E Con recuperatore entalpico

A soffitto

recoVAIR 150

VAR L Ingresso a sinistra
VAR R Ingresso a destra



recoVAIR 60

La scelta ideale
per le ristrutturazioni



recoVAIR 150

La soluzione invisibile per
edifici termicamente isolati



recoVAIR 260-360

La ventilazione a parete
per alte portate

recoVAIR 60

Ventilazione decentralizzata

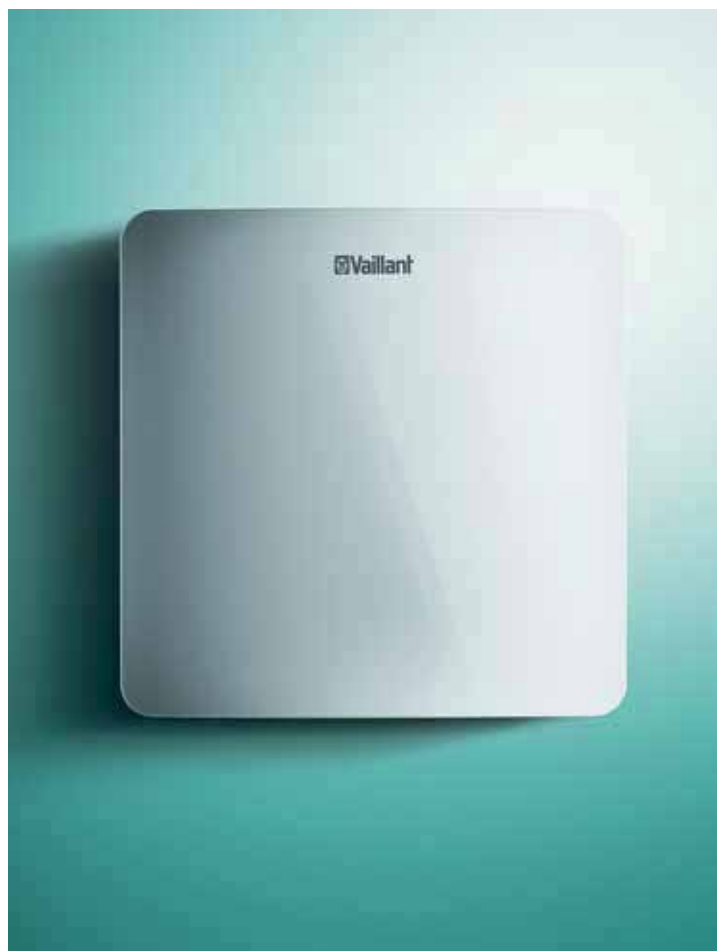

La scelta ideale per le ristrutturazioni

recoVAIR 60 è la soluzione ideale in tutti i casi di assenza di spazio per la canalizzazione dell'aria. Facilità di installazione e design moderno ne consentono l'integrazione in ogni tipo di ambiente domestico. recoVAIR 60 raggiunge portate di aria espulsa o immessa fino a 60 m³/h, consentendo di effettuare un congruo ricambio minimo di aria anche in stanze di elevata metratura (fino a circa 40 m²). Il funzionamento è a ventilazione alternata: ogni 70 secondi automaticamente la direzione del flusso dell'aria viene invertita, consentendo così di immettere aria fresca o estrarre aria viziata dagli ambienti. recoVAIR 60 è dotato di un sensore di umidità e di un sensore di luce integrati che consentono modalità di funzionamento automatiche. È possibile gestire una o più unità all'interno di un sistema (max 16 unità) in modalità master/slave. Il telecomando remoto senza fili permette di comandare una o più unità di un sistema decidendo la modalità di funzionamento. Il prodotto è disponibile in versione VAR 60/1 D con comunicazione via cavo tra le unità e VAR 60/1 DW con comunicazione wi-fi ad onde radio tra le unità.

- Installazione a parete
- Ventilatore ad alta efficienza
- Sensori umidità e luminosità
- Fino a 16 unità collegate in modalità Master/Slave
- Scambiatore ceramico

Modelli, caratteristiche tecniche e codici

Modello	Portata nominale (m ³ /h)	Classe ErP	Filtro aria ingresso espulsione	Dimensioni H/P/L (mm) ¹⁾	Max. rumorosità (dB(A)) ²⁾	Codice	Prezzo Euro
VAR 60/1 D	30 - 60	A+	2 x G3 (ISO Coarse 45%)	210/80/210	46	0020260032	404,00
VAR 60/1 DW WiFi	30 - 60	A+	2 x G3 (ISO Coarse 45%)	210/80/210	46	0020260033	721,00

1) Dimensioni pannello di copertura a parete

2) Potenza sonora alla massima portata

N.B.: obbligatorio ordinare a parte: telecomando a distanza VAZ RC o a filo a parete con sensore di CO₂ VAZ CPC in abbinamento a VAR 60/1 D oppure VAZ RCW o VAZ CPCW in abbinamento a VAR 60/1 DW

Certificazioni, classi e riconoscimenti



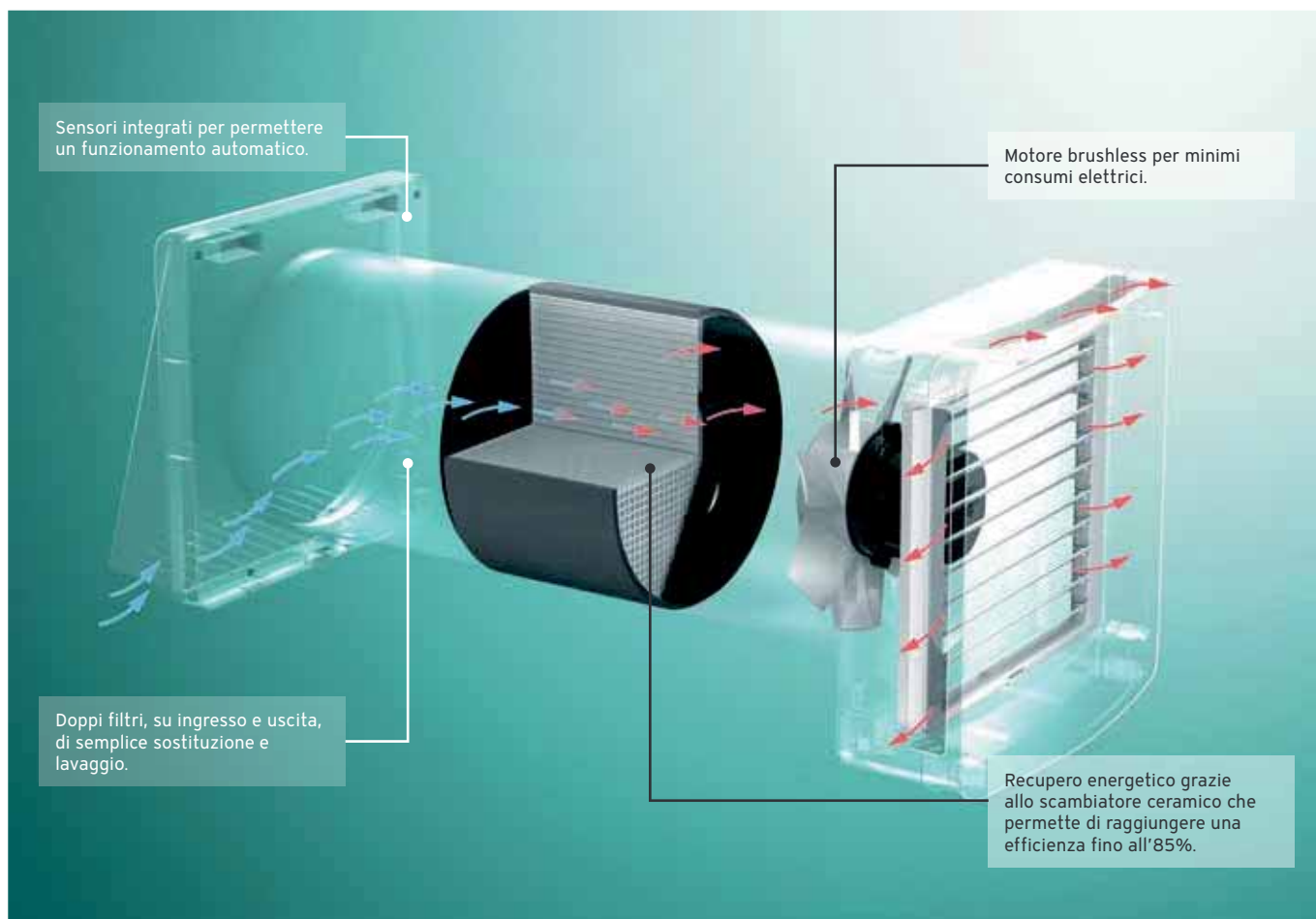

Accessori forniti

Articolo
Pannello di copertura esterno (bianco)
Tubo di montaggio in plastica L=500 mm/ø160
Pannello di copertura interno (bianco)
Griglia
Scambiatore
Ventilatore
Filtri esterno/interno (N° 2)

Accessori da acquistare separatamente

Articolo	Quantità	Codice	Prezzo Euro
Telecomando a distanza VAZ RC per sistema filare	1	0020236363	30,00
Telecomando a distanza VAZ RCW per sistema Wi-Fi	1	0020236364	30,00
Telecomando a parete VAZ CPC per sistema filare con sensore CO ₂	1	0020236367	502,00
Telecomando a parete VAZ CPCW per sistema Wi-Fi con sensore CO ₂	1	0020236368	546,00

Servizi e incentivi correlati al prodotto



recoVAIR 150

Ventilazione centralizzata



La soluzione invisibile per edifici termicamente isolati

recoVAIR 150 elimina fino al 95% di sostanze dannose per la salute attraverso un sistema di filtraggio tra i più performanti presenti oggi sul mercato (classe F7). I filtri recoVAIR permettono una rimozione efficace e salutare delle polveri sottili e degli inquinanti contenuti nell'aria.

Il sistema di ventilazione si adatta perfettamente al comportamento dell'utente e al clima fornendo aria salubre completamente rinnovata ogni due ore.

Il sistema AguaCare regola il funzionamento dell'unità di ventilazione in base ai cambiamenti di umidità nell'aria dell'abitazione, del clima e dalle abitudini.

Sensori opzionali gestiscono l'unità di ventilazione in base alla concentrazione di CO₂ negli ambienti, assicurando una migliore qualità dell'aria.

Dipsonibile con ingresso da sinistra o da destra.

- Installazione a soffitto
- Ventilatori ad alta efficienza
- Sensore umidità integrato
- Recupero calore
- Interfaccia integrata

Modelli, caratteristiche tecniche e codici

Modello	Portata nominale (m ³ /h)	Classe ErP	Filtro aria ingresso espulsione	Dimensioni H/P/L (mm)	Max. rumorosità (dB(A)) ¹⁾	Codice	Prezzo Euro
VAR 150/4 L	70-120	A	ISO Coarse 65% ISO ePM1 80%	246/1457/600	61	0010016048	2.253,00
VAR 150/4 R	70-120	A	ISO Coarse 65% ISO ePM1 80%	246/1457/600	61	0010016047	2.253,00

1) Potenza sonora alla massima portata: 150 m³/h per recoVAIR VAR 150 L/R

Certificazioni, classi e riconoscimenti



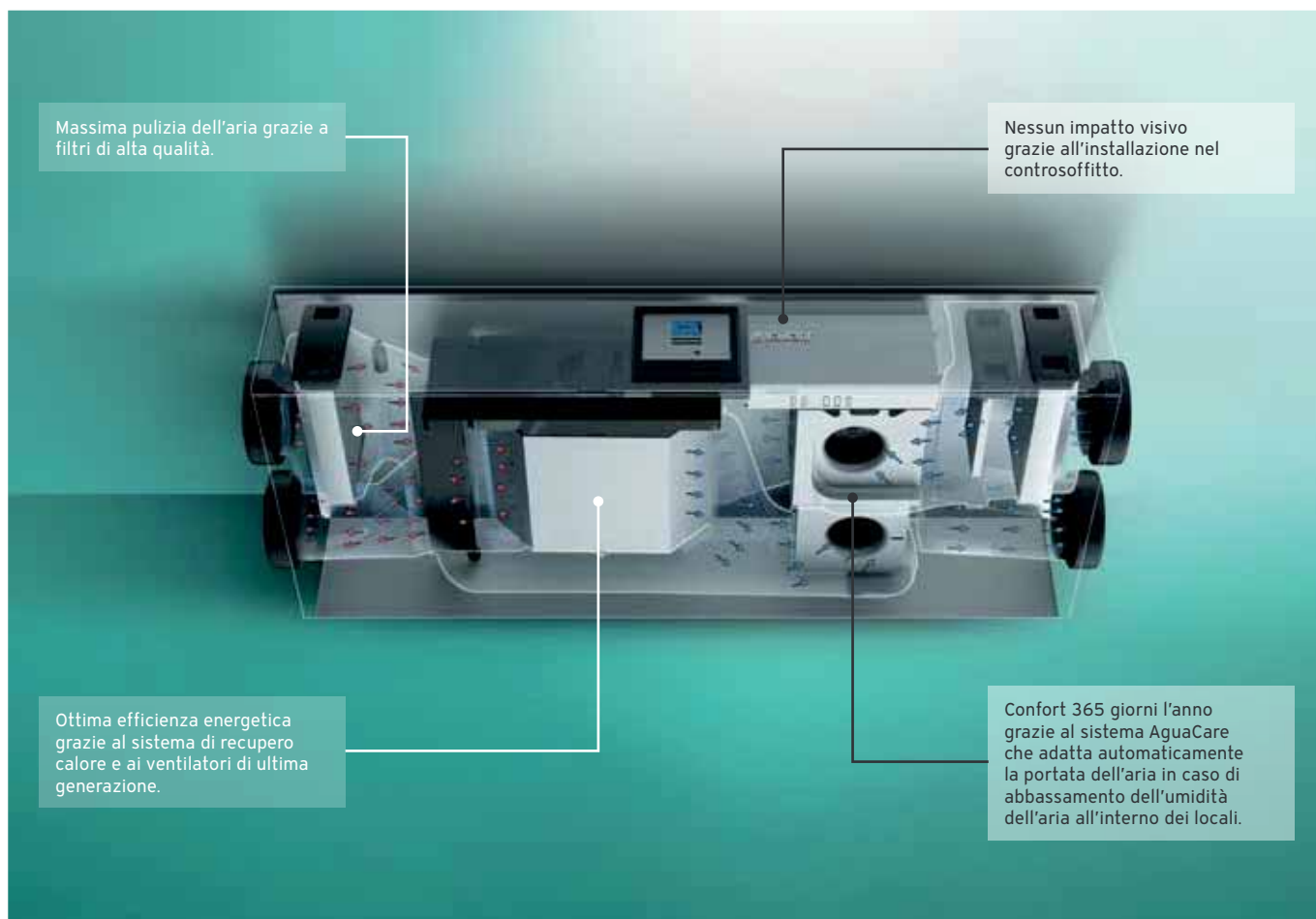

Massima pulizia dell'aria grazie a filtri di alta qualità.

Nessun impatto visivo grazie all'installazione nel controsoffitto.

Ottima efficienza energetica grazie al sistema di recupero calore e ai ventilatori di ultima generazione.

Confort 365 giorni l'anno grazie al sistema AguaCare che adatta automaticamente la portata dell'aria in caso di abbassamento dell'umidità dell'aria all'interno dei locali.

Accessori forniti

Articolo

kit montaggio con dischi in gomma

Rondelle

Viti di fissaggio

Tasselli

Tubo flessibile di scarico della condensa

Accessori da acquistare separatamente

Articolo	Quantità	Codice	Prezzo Euro
preriscaldatore elettrico 0,6 kW	1	0020180801	103,00
sensocomFORT 720	1	0020260913	246,00

Servizi e incentivi correlati al prodotto



recoVAIR 260-360

Ventilazione centralizzata



La ventilazione a parete per alte portate

recoVAIR a parete è disponibile nelle taglie 260 e 360. Entrambe rappresentano la soluzione ideale per la ventilazione centralizzata negli edifici di notevoli dimensioni. L'aria, rinnovata e filtrata, è sempre mantenuta a temperatura costante grazie al recupero del calore dall'aria espulsa garantendo così il 30% in meno di consumo energetico. recoVAIR a parete protegge gli ambienti regolando l'umidità per evitare formazione di condense e muffe. Un dispositivo automatico (bypass, di serie) consente di escludere totalmente o parzialmente lo scambiatore di calore del sistema quando la temperatura dell'aria esterna risulta più fresca dell'aria interna consentendo così di raffreddare in modo passivo gli ambienti interni dell'abitazione. I filtri (F7 di serie, F9 opzionale per l'aria in ingresso e G4 per l'aria esausta) garantiscono la rimozione efficace delle polveri sottili e degli inquinanti contenuti nell'aria. Modelli disponibili con scambiatore entalpico per recupero umidità da aria estratta.

- Sistema Agua Care System
- Sensore umidità integrato
- Regolazione automatica portata in base all'umidità
- Recupero calore
- Valvola di By-pass integrata
- Ventilatori ad alta efficienza
- Interfaccia Dia Integrata

Modelli, caratteristiche tecniche e codici

Modello	Portata nominale (m ³ /h)	Classe ErP	Filtro aria ingresso espulsione	Dimensioni H/P/L (mm)	Max. rumorosità (dB(A)) ²⁾	Codice	Prezzo Euro
VAR 260/4	115-200	A	ISO Coarse 65% ISO ePM1 90%	885/631/595	59	0010016042	2.567,00
VAR 360/4	175-280	A	ISO Coarse 65% ISO ePM1 90%	885/631/595	66	0010016041	2.805,00
VAR 260/4 E¹⁾	115-200	A	ISO Coarse 65% ISO ePM1 90%	885/631/595	59	0010016350	3.185,00
VAR 360/4 E¹⁾	175-280	A	ISO Coarse 65% ISO ePM1 90%	885/631/595	66	0010016351	3.423,00

1) Modello con scambiatore entalpico per il recupero dell'umidità contenuta nell'aria estratta dall'interno degli ambienti

2) Potenza sonora alla massima portata : 260 m³/h per recoVAIR 260 (E) e 360 m³/h per recoVAIR VAR 360/4 (E)

Certificazioni, classi e riconoscimenti



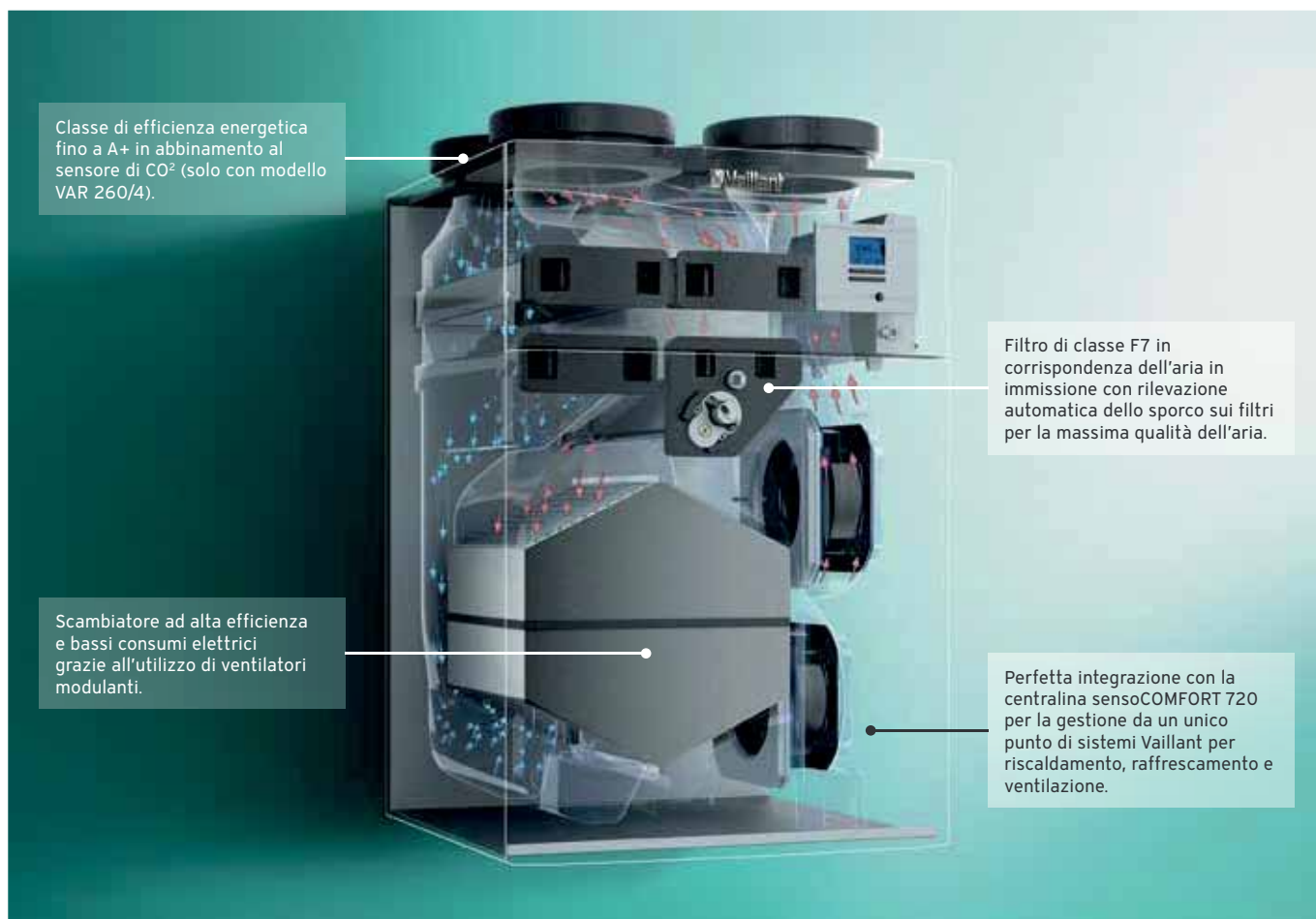

Accessori forniti

Articolo
Staffa di fissaggio
Rondelle
Viti di fissaggio
Tasselli

Accessori da acquistare separatamente

Articolo	Quantità	Codice	Prezzo Euro
Preriscaldatore elettrico a 1,0 kW (VAR 260)	1	0020180800	133,00
Preriscaldatore elettrico a 1,5 kW (VAR 360)	1	0020180799	142,00
sensocomFORT 720	1	0020260913	246,00

Servizi e incentivi correlati al prodotto



Dime per l'installazione

recoVAIR 60 VAR 60/1 D - recoVAIR 60 VAR 60/1 DW WiFi

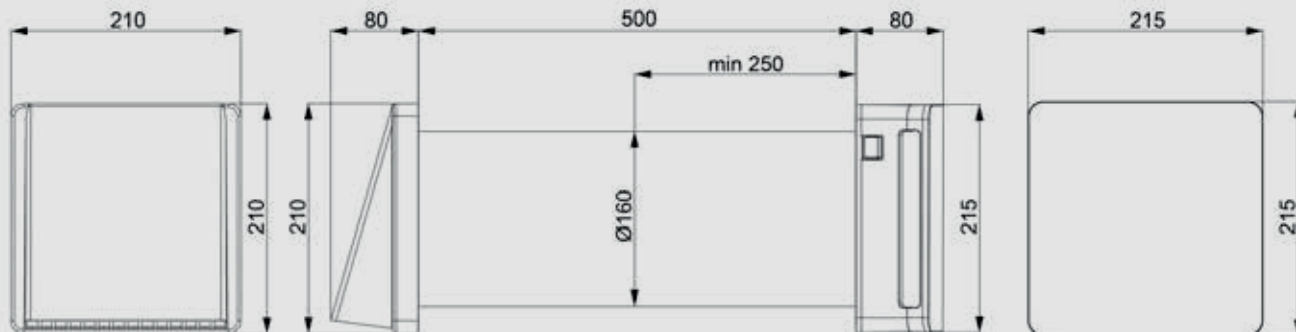

recoVAIR 150/4

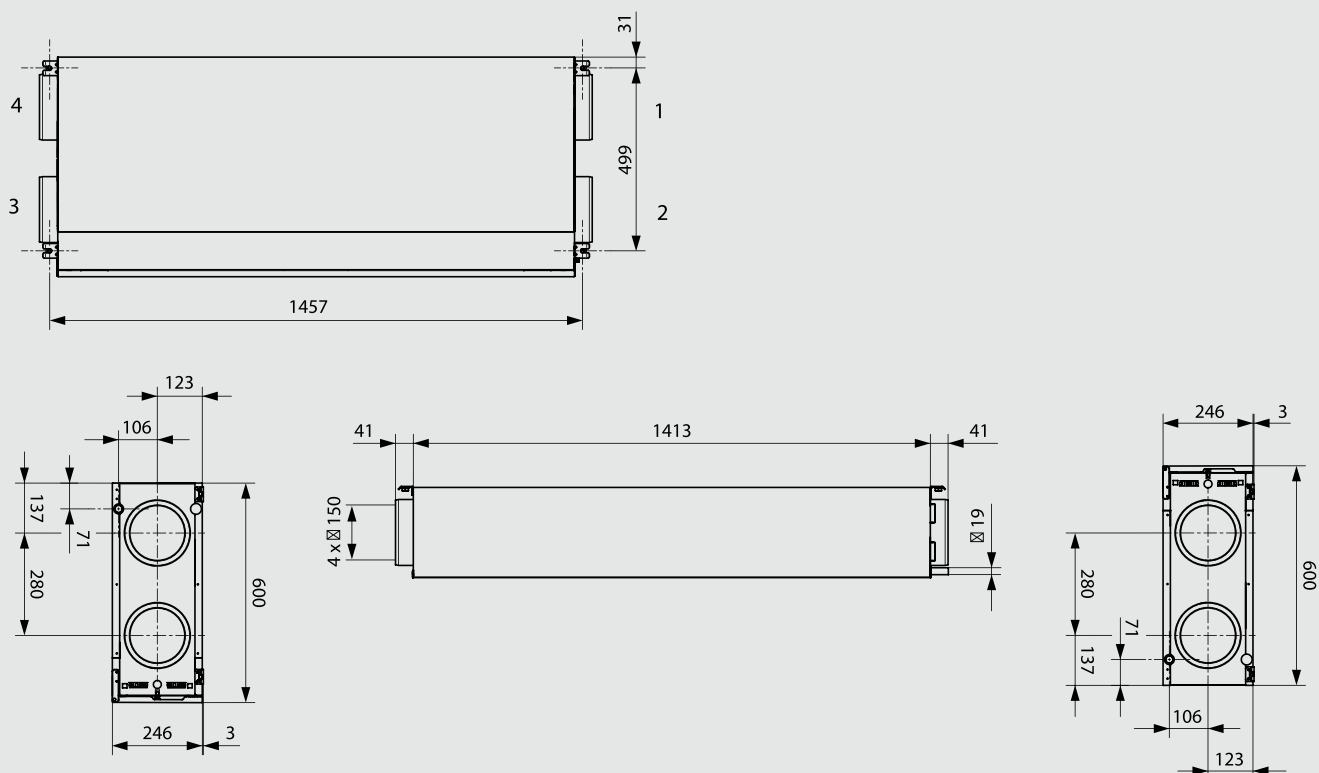

Connessione a destra

- 1 Aria di espulsione - aria viziata dal sistema di ventilazione verso l'esterno
- 2 Aria esterna - aria fresca dall'esterno al sistema di ventilazione
- 3 Espulsione - dall'abitazione al sistema di ventilazione
- 4 Immissione - dall'unità di ventilazione agli ambienti interni

Connessione a sinistra

- 1 Immissione - dal sistema di ventilazione agli ambienti interni
- 2 Espulsione - dall'abitazione al sistema di ventilazione
- 3 Aria esterna - aria fresca dall'esterno al sistema di ventilazione
- 4 Aria di espulsione - aria viziata dal sistema di ventilazione verso l'esterno

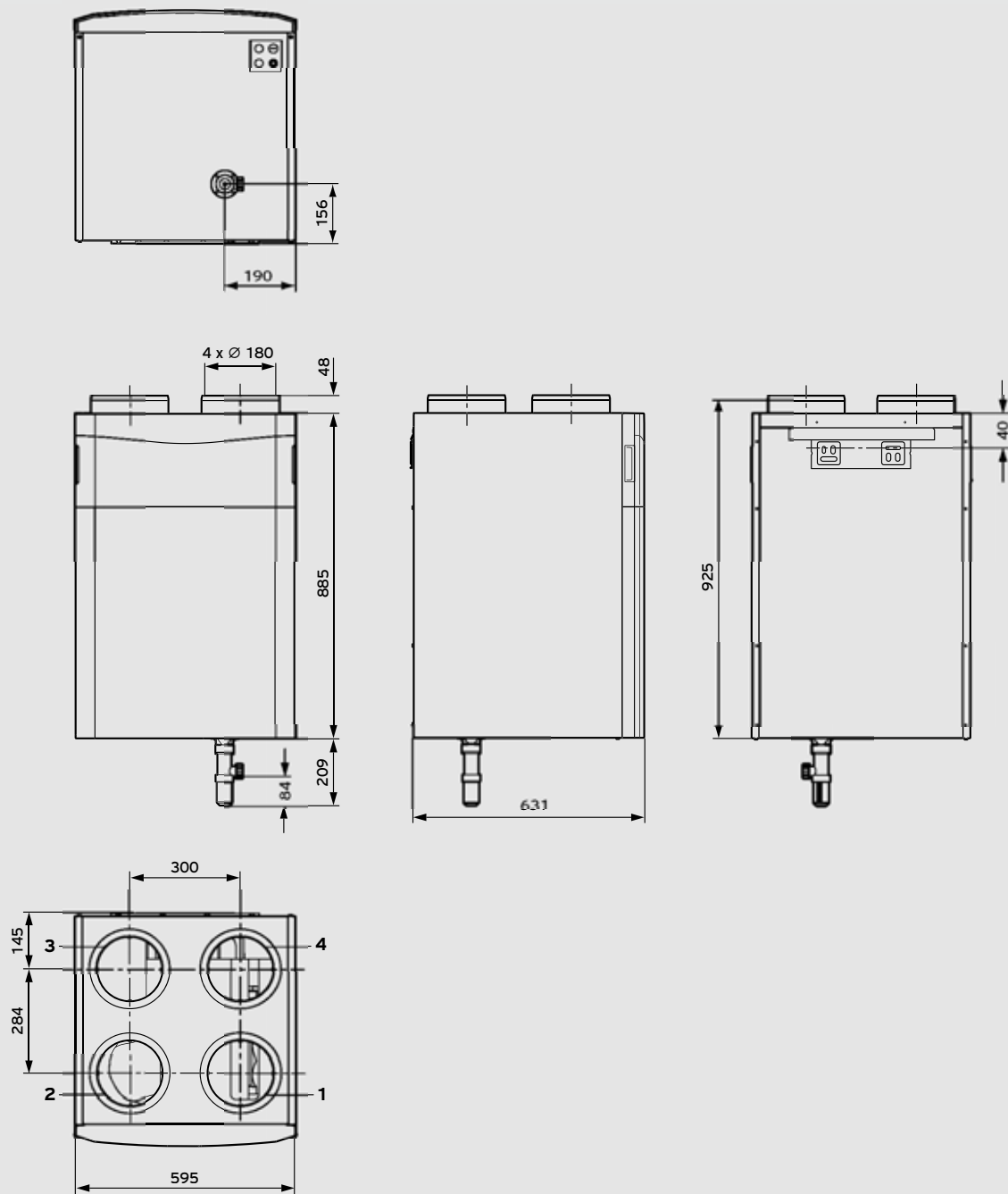

Legenda:

- 1 Immissione - dal sistema di ventilazione agli ambienti interni
- 2 Espulsione - dall'abitazione al sistema di ventilazione
- 3 Aria esterna - aria fresca dall'esterno al sistema di ventilazione
- 4 Aria di espulsione - aria viziata dal sistema di ventilazione verso l'esterno

Accessori per la canalizzazione dell'aria

Distribuzione dell'aria











Accessorio	Descrizione	Codice	Prezzo Euro
	Coperchio del collettore di distribuzione aria con connessione Ø 210/180 mm possibilità di collegamento di tubi in EPP con Ø 180/150 mm (a innesto nel raccordo) e Ø 210/180 mm (con manicotto) Nota: è sempre obbligatorio in abbinamento al collettore aria.	0020050294	49,00
	Collettore di distribuzione aria per tubo rotondo con 17 connessioni, L x A x P 603 x 271 x 210 mm (incl. copertura protettiva) per montaggio a parete o a soffitto, isolato acusticamente, portata d'aria max. 360 m ³ /h, adatto per tubo flessibile dell'aria con Ø 75/62 mm e Ø 92/75 mm	0020176828	248,00
	Collettore di distribuzione aria per tubo rotondo con 17 connessioni, L x A x P 603 x 420 x 210 mm (incl. copertura protettiva) agganciabile nel passaggio a soffitto, isolato acusticamente, portata d'aria max. 360 m ³ /h, adatto per tubo flessibile dell'aria con Ø 75/62 mm e Ø 92/75 mm	0020176827	326,00
	Raccordo angolare a 90° e prolungamento per collettore di distribuzione aria per una deviazione semplice e per evitare sfalsamenti	0020180814	195,00
	Collettore di distribuzione aria per tubo rotondo con 10 connessioni, LxAxP: 600x230x338 mm fonoassorbente, consigliato per recoVAIR VAR 150/4, 2 connessioni immissione/espulsione per tubi EPP Ø 180/150 mm, max. Portata d'aria 150 m ³ /h, sei connessioni per distribuzione aria di immissione e quattro connessioni per distribuzione aria di espulsione per tuborotondo Ø 75/62 mm, incluse viti di montaggio	0020205891	739,00
	Anelli di regolazione della portata d'aria (24 pz.) per tubo flessibile con Ø 75/62 mm e Ø 92/75 mm per il bilanciamento delle portate d'aria, montaggio nelle connessioni del collettore di distribuzione aria	0020180827	25,00
	Collettore di distribuzione aria con 12 connessioni LxAxP: 400x83x400 mm da integrare in solai o controsoffitti, portata d'aria max 360 m ³ /h connessioni per tubo rotondo Ø 75/62 mm, incluso elemento di connessione per tubi EPP Ø 180/150 mm o Ø 210/180 mm e 9 coperchi di chiusura connessioni	0020231945	156,00
	Coperchi di chiusura per connessioni del collettore di distribuzione art. 0020231945 (10 pz.)	0020231946	17,00
	Giunto di connessione per connettere tubi EPP Ø 180/150 mm o Ø 210/180 mm al collettore di distribuzione art. 0020231945 - da prevedere solo in caso di collegamento di due collettori di distribuzione disposti su più livelli	0020231947	27,00
	Cassetta terminale di immissione aria a pavimento in plastica con 2 connessioni per collegamento con Ø 75/62 mm o Ø 92/75 mm (incl. copertura protettiva) Nota: griglia di immissione dell'aria aggiuntiva richiesta.	0020203696	113,00
	Cassetta terminale di immissione aria a parete in metallo con 2 connessioni per collegamento con Ø 75/62 mm o Ø 92/75 mm (incl. copertura protettiva) Nota: griglia di immissione dell'aria aggiuntiva richiesta.	0020180834	133,00
	Limitatore di portata da installare nelle cassette terminali art. 0020180833 o 0020180834	0020231952	21,00

Accessori per tubazioni circolari con Ø 75/62

Accessorio	Descrizione	Codice	Prezzo Euro
	Raccordo dritto con Ø 75/62 mm con guarnizioni e chiusura a baionetta per il collegamento di un tubo flessibile dell'aria al collettore di distribuzione aria o alla cassetta terminale di immissione aria a parete/pavimento	0020180883	10,00
	Raccordo con curva a 90° e Ø 75/62 mm con guarnizioni e chiusura a baionetta per il collegamento di un tubo flessibile dell'aria al collettore di distribuzione aria o alla cassetta terminale di immissione aria a parete/pavimento	0020176829	42,00
	Tubo flessibile dell'aria (40 m) con Ø 75/62 mm incl. tappi di chiusura per una conservazione al riparo dalla polvere e superficie interna particolarmente liscia facile da pulire, in colore grigio	0020180824	280,00
	Curva a 90° senza basamento di fissaggio con Ø 75/62 mm con guarnizioni	0020176826	17,00
	Manicotto di collegamento tubo flessibile dell'aria con Ø 75/62 mm con guarnizioni	0020176831	10,00
	Raccordo del terminale di immissione/espulsione con curva a 90° e Ø 125 mm su due tubi flessibili dell'aria con Ø 75/62 mm con piastra di montaggio, guarnizioni e tappi di chiusura per la protezione dalla polvere durante il montaggio	0020176832	33,00
	Raccordo del terminale di immissione/espulsione lineare con Ø 125 mm su due tubi flessibili dell'aria con Ø 75/62 mm con piastra di montaggio, guarnizioni e tappi di chiusura per la protezione dalla polvere durante il montaggio	0020189343	44,00
	Limitatore di portata da installare nei raccordi terminali art. 0020176832 o 0020189343	0020231951	17,00
	Tappi di chiusura (10 pz.) con Ø 75/62 mm per tubo flessibile dell'aria per la protezione dalla polvere durante il montaggio	0020142143	19,00
	Set di guarnizioni di ricambio (10 pz.) per tubo flessibile dell'aria con Ø 75/62 mm	0020180826	18,00

Accessori per la canalizzazione dell'aria

Accessori per tubazioni circolari con \varnothing 92/75

Accessorio	Descrizione	Codice	Prezzo Euro
	Raccordo dritto con \varnothing 92/75 mm con guarnizioni e chiusura a baionetta per il collegamento di un tubo flessibile dell'aria al collettore di distribuzione aria o alla cassetta terminale di immissione aria a parete/pavimento	0020180875	12,00
	Raccordo con curva a 90° e \varnothing 92/75 mm con guarnizioni e chiusura a baionetta per il collegamento di un tubo flessibile dell'aria al collettore di distribuzione aria o alla cassetta terminale di immissione aria a parete/pavimento	0020180876	42,00
	Tubo flessibile dell'aria (40 m) con \varnothing 92/75 mm incluso tappi di chiusura per una conservazione al riparo dalla polvere e superficie particolarmente liscia facile da pulire, in colore grigio	0020180825	349,00
	Curva a 90° senza basamento di fissaggio con \varnothing 92/75 mm con guarnizioni	0020180878	17,00
	Manicotto di collegamento tubo flessibile dell'aria con \varnothing 92/75 mm con guarnizioni	0020180879	12,00
	Raccordo del terminale di immissione/espulsione con curva a 90° e \varnothing 125 mm su tubo flessibile dell'aria con \varnothing 92/75 mm con piastra di montaggio, guarnizioni e tappi di chiusura per la protezione dalla polvere durante il montaggio	0020180880	23,00
	Raccordo del terminale di immissione/espulsione con \varnothing 125 mm su tubo flessibile dell'aria con \varnothing 92/75 mm con piastra di montaggio, guarnizioni e tappi di chiusura per la protezione dalla polvere durante il montaggio	0020180881	39,00
	Estensione per bocchetta \varnothing 125 mm	0020231958	25,00
	Tappi di chiusura (10 pz.) con \varnothing 92/75 mm per tubo flessibile dell'aria per la protezione dalla polvere durante il montaggio	0020180822	24,00
	Set di guarnizioni di ricambio (10 pz.) per tubo flessibile dell'aria con \varnothing 92/75 mm	0020180832	3,00

Griglie di immissione ed espulsione dell'aria







Accessorio	Descrizione	Codice	Prezzo Euro
	Bocchetta circolare di immissione/espulsione dell'aria con Ø 125 mm per installazione a parete, in plastica bianca	0020231949	14,00
	Bocchetta circolare di immissione/espulsione dell'aria con Ø 125 mm per installazione a soffitto, in plastica bianca	0020231950	19,00
	Griglia di immissione/espulsione dell'aria con Ø 125 mm, Variante bianca Variante acciaio inox Nota: regolazione della portata volumetrica dell'aria non possibile. Da abbinare con i terminali di immissione/espulsione diametro 125 mm.	0020197691 0020197692	30,00 30,00
	Griglia rettangolare di immissione dell'aria, per uscite a pavimento o a parete di 335 mm x 95 mm Variante bianca Variante acciaio inox Nota: regolazione della portata volumetrica dell'aria non possibile. Da abbinare alle cassette terminali di immissione	0020197697 0020197698	42,00 48,00
	Set di filtri G2 (12 pz.) per terminale di espulsione dell'aria Vaillant con Ø 125 mm, per la protezione dell'impianto dallo sporco	0020180821	24,00

Accessori per la canalizzazione dell'aria

Silenziatori







Accessorio	Descrizione	Codice	Prezzo Euro
	Silenziatore flessibile con connessione Ø 150 mm, L 1000 mm Diametro esterno 250 mm per tubi EPP Ø 180/150 mm Attenuazione del suono a 250 Hz: 36,3 dB	20231940	83,00
	Silenziatore flessibile con connessione Ø 180 mm, L 1000 mm Diametro esterno 250 mm per tubi EPP Ø 210/180 mm Attenuazione del suono a 250 Hz : 25,7 dB	0020231942	92,00
	Silenziatore con connessione Ø 150 mm, H x L x P 186 x 500 x 239 Ottimo isolamento acustico e struttura compatta, 4,2 kg. Per tubi EPP Ø 180/150 mm Attenuazione del suono a 250 Hz: 11 dB	0020180803	189,00
	Silenziatore con connessione Ø 180 mm, H x L x P 218 x 500 x 275 Ottimo isolamento termico e struttura compatta, 5,1 kg. Per tubi EPP Ø 210/180 mm Attenuazione del suono a 250 Hz: 10 dB	0020180805	219,00

Tubi EPP diametro 150 mm., spessore 15 mm.

Accessorio	Descrizione	Codice	Prezzo Euro
	Tubo EPP (1 pezzo) Ø 180/150 mm, lunghezza 1000 mm, con manicotto di collegamento EPP per aria immessa/espulsa Colore grigio	0020210947	29,00
	Curva EPP a 90° (1 pezzo), separabile in 2 curve da 45° con Ø 180/150 mm e manicotto di collegamento Colore grigio	0020210950	21,00
	Manicotto scorrevole EPP (1 pezzo) Ø 180/150 mm Colore grigio	0020212527	9,00
	Regolatore di portata per tubi EPP Ø 180/150 mm	0020231955	32,00
	Elemento di fissaggio per tubi EPP Ø 180/150 mm e Ø 210/180 mm (4 pz.)	0020231954	47,00
	Fascette in plastica per fissaggio per tubi EPP Ø 180/150 mm e Ø 210/180 mm (100 pz.)	0020231957	23,00



Accessori per la canalizzazione dell'aria

Tubi EPP diametro 180 mm., spessore 15 mm.



Accessorio	Descrizione	Codice	Prezzo Euro
	Tubo EPP (1 pezzo) Ø 210/180 mm, lunghezza 1000 mm, con manicotto di collegamento EPP per aria immessa/espulsa Colore grigio	0020210945	51,00
	Curva EPP a 90° (1 pezzo), separabile in 2 curve da 45° Ø 210/180 mm, con manicotto di collegamento - per immissione/espulsione dell'aria Colore grigio	0020210949	37,00
	Manicotto scorrevole EPP Ø 210/180 mm Colore grigio	0020212528	11,00
	Regolatore di portata per tubi EPP Ø 210/180 mm	0020231956	32,00
	Elemento di fissaggio per tubi EPP Ø 180/150 mm e Ø 210/180 mm (4 pz.)	0020231954	47,00
	Fascette in plastica per fissaggio per tubi EPP Ø 180/150 mm e Ø 210/180 mm (100 pz.)	0020231957	23,00

Elementi passanti per tetto e facciata

Passaggi a tetto, tegole





Accessorio	Descrizione	Codice	Prezzo Euro
	Passante a tetto colore nero con Ø 150 mm, lunghezza di 1000 mm Passante a tetto colore terracotta con Ø 150 mm, lunghezza di 1000 mm Tubo in EPP per raccordo con Ø 180/150 mm con adattatore opzionale, lunghezza sopra il tetto di 300 mm, isolato termicamente Nota: utilizzabile solo con tegola universale adatta	0020050361 0020130473	142,00 150,00
	Passante a tetto colore nero con Ø 180 mm, lunghezza di 1000 mm Passante a tetto colore terracotta con Ø 180 mm, lunghezza di 1000 mm Tubo in EPP per raccordo con Ø 210/180 mm con adattatore opzionale, lunghezza sopra il tetto di 300 mm, isolato termicamente Nota: utilizzabile solo con tegola universale adatta	0020050360 0020130472	156,00 168,00
	Tegola universale colore nero Tegola universale colore terracotta per passante a tetto nero e inclinazione del tetto di 25°-50° Utilizzabile per passanti con Ø 150/180 mm	0020180856 0020180857	133,00 133,00

Elementi passanti per facciata

Accessorio	Descrizione	Codice	Prezzo Euro
	Elemento passante per facciata in acciaio inox con Ø 150 mm ideale per utilizzo con recoVAIR VAR 150/4, per tubi EPP con Ø 180/150 mm, con doppio attacco per immissione ed espulsione e setto di separazione per evitare interferenze tra i flussi dell'aria in entrata ed uscita	0020211861	248,00
	Elemento passante per facciata con griglia antipioggia bianca con Ø 150 mm per tubi in EPP per raccordo con Ø 180/150 mm	0010031872	86,00
	Elemento passante per facciata con griglia antipioggia bianca con Ø 180 mm per tubi in EPP per raccordo con Ø 210/180 mm	0010031874	105,00

Accessori recoVAIR

Accessori vari

Accessorio	Abbinamento	Descrizione	Codice	Prezzo Euro
	VAR 150	Preriscaldatore elettrico a 0,6 kW Integrabile in modo semplice e rapido nell'unità di ventilazione. Assicura il funzionamento anche con temperature dell'aria esterna molto basse.	0020180801	103,00
	VAR 260	Preriscaldatore elettrico a 1,0 kW Integrabile in modo semplice e rapido nell'unità di ventilazione. Assicura il funzionamento anche con temperature dell'aria esterna molto basse.	0020180800	133,00
	VAR 360	Preriscaldatore elettrico a 1,5 kW Integrabile in modo semplice e rapido nell'unità di ventilazione. Assicura il funzionamento anche con temperature dell'aria esterna molto basse.	0020180799	142,00
	VAR 260 VAR 360	Sifone standard per lo scarico della condensa	0020180807	37,00
	VAR 260 VAR 360	Sifone a secco per lo scarico della condensa	0020180806	78,00
	VAR 260 VAR 360	Set di filtri - ISO Coarse 65% / ISO e PM1 80% il set contiene 1 filtro ISO Coarse 65% e 1 filtro ISO ePM1 80%	0020180809	56,00
	VAR 260 VAR 360	Set di filtri - ISO Coarse 65% / ISO e PM1 90% il set contiene 1 filtro ISO Coarse 65% e 1 filtro ISO ePM1 90% Ottimo grado di separazione per pollini e polveri fini	0020180873	60,00
	VAR 150	Set di filtri - ISO Coarse 65% / ISO e PM1 80% il set contiene 1 filtro ISO Coarse 65% e 1 filtro ISO ePM1 80%	0020180808	37,00
	VAR 150	Set di filtri - ISO Coarse 65% / ISO e PM1 90% il set contiene 1 filtro ISO Coarse 65% e 1 filtro ISO ePM1 90% Ottimo grado di separazione per pollini e polveri fini	0020180872	39,00
	VAR 60 D VAR 60 DW	Set filtri G3 Il set contiene 10 filtri tipo G3	0020236370	19,00

Accessori per la canalizzazione dell'aria

Accessorio	Abbinamento	Descrizione	Codice	Prezzo Euro
	VAR 150 VAR 260 VAR 360	sensoCOMFORT 720 sensoCOMFORT 720f a onde radio > programmazione settimanale > gestione riscaldamento/raffrescamento/ventilazione > gestione carico bollitore, pompa ricircolo e antilegionella tramite accessori > gestione in cascata fino a 7 pompe di calore con VR32 (nr. pompe di calore-1) > con VR71 gestione 3 zone miscelate e 1 circuito solare (con VR92) > con VR70 gestione 2 zone miscelate (no VR 92) o un circuito solare per acs > gestione fino a 9 zone con 1 VR71 e 3 VR70 (con max 4 VR92) Materiale in dotazione: 1 sonda esterna	0020260913 0020260929	246,00 435,00
	VAR 150 VAR 260 VAR 360	VR 32/3 scheda espansione per gestione sistemi via e-bus, da montare all'interno del recoVAIR in caso di abbinamento a sistemi con caldaie o aroTHERM	0020139895	98,00
	VAR 150 VAR 260 VAR 360	controllo remoto VAZ S4 > Comando intuitivo > 5 funzioni > LED per il rilevamento immediato della necessità di manutenzione o eventualmente della presenza di un errore nella ventilazione > Funzionamento automatico > Nessuna regolazione necessaria	0020171202	60,00
	VAR 150 VAR 260 VAR 360	Sensore di CO₂ > Misurazione del contenuto di CO ₂ e regolazione della portata volumetrica dell'aria > Misurazione della CO ₂ con tecnologia a raggi infrarossi > processo di calibrazione automatica brevettato > Segnale di uscita interfaccia analogica (0-10 V) o uscita di commutazione	0020184869	429,00
	VAR 60 D	Telecomando a distanza VAZ RC 3 livelli di ventilazione, 3 livelli di umidità limite, modalità Eco, modalità Auto, ventilazione trasversale, espulsione o aerazione	0020236363	30,00
	VAR 60 DW	Telecomando a distanza VAZ RCW 5 livelli di ventilazione, 3 livelli di umidità limite, modalità Eco, modalità Auto, ventilazione trasversale, espulsione o aerazione	0020236364	30,00
	VAR 60 D	Telecomando a parete a filo VAZ CPC Sensore di CO ₂ , 3 livelli di ventilazione, 3 livelli di umidità limite, modalità Eco, modalità Auto, ventilazione trasversale, espulsione o aerazione	0020236367	502,00
	VAR 60 DW	Telecomando a parete a filo VAZ CPCW Sensore di CO ₂ , 5 livelli di ventilazione, 3 livelli di umidità limite, modalità Eco, modalità Auto, ventilazione trasversale, espulsione o aerazione	0020236368	546,00

Dime accessori

Diffusore/collettore d'aria con coperchio

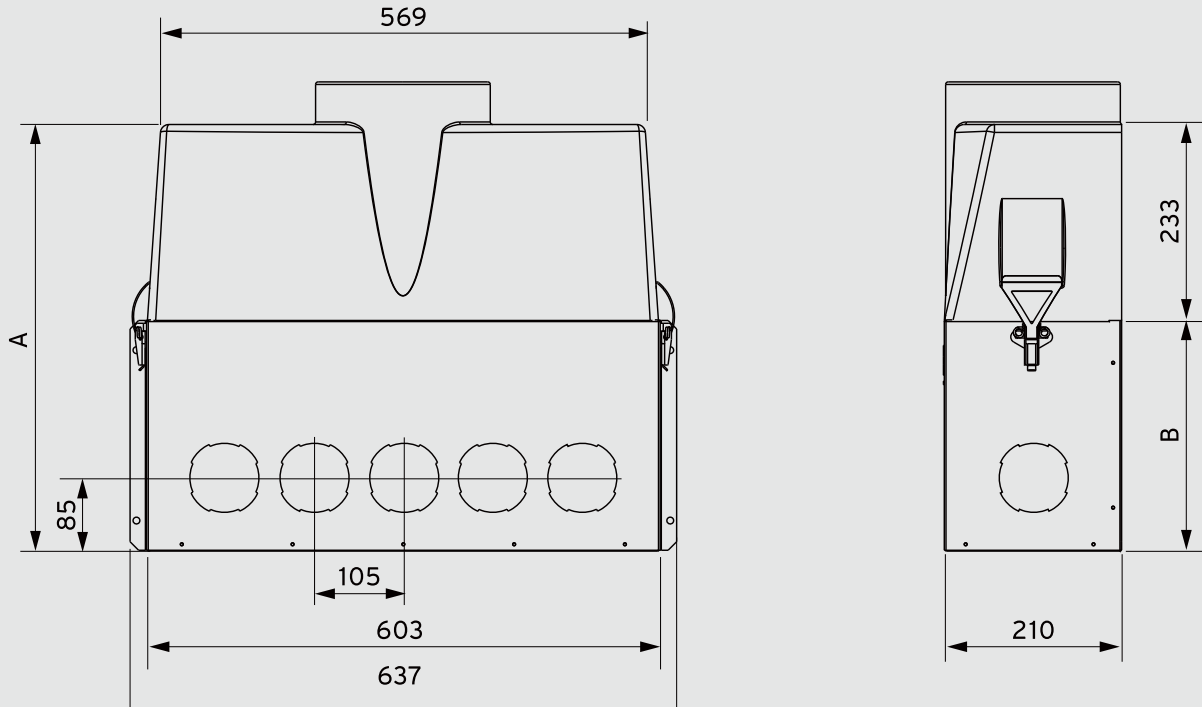

Diffusore/collettore d'aria (Misure in mm.)

Art.: 0020176827 - Agganciabile nel passaggio a soffitto - A = 650 / B = 420

Art.: 0020176828 - Montaggio a parete o a soffitto - A = 501 / B = 271

Cassetta di immissione dell'aria a pavimento (canale rotondo)

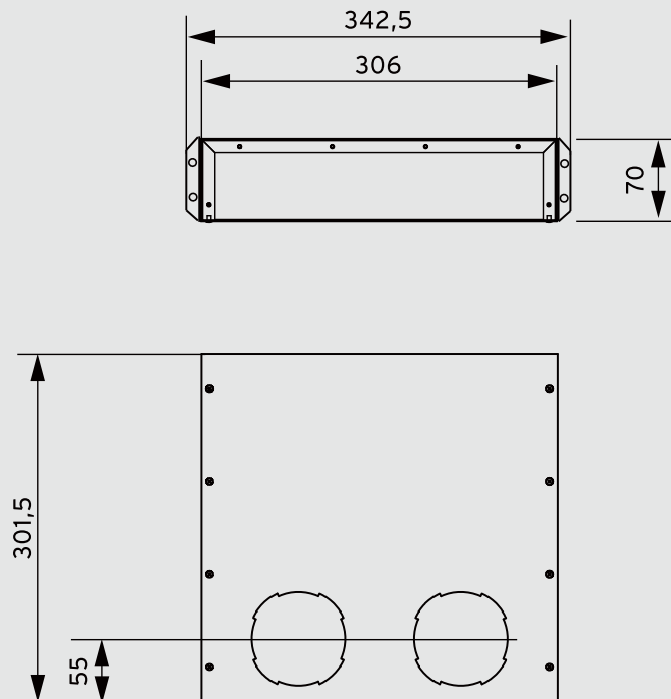

Silenziatore

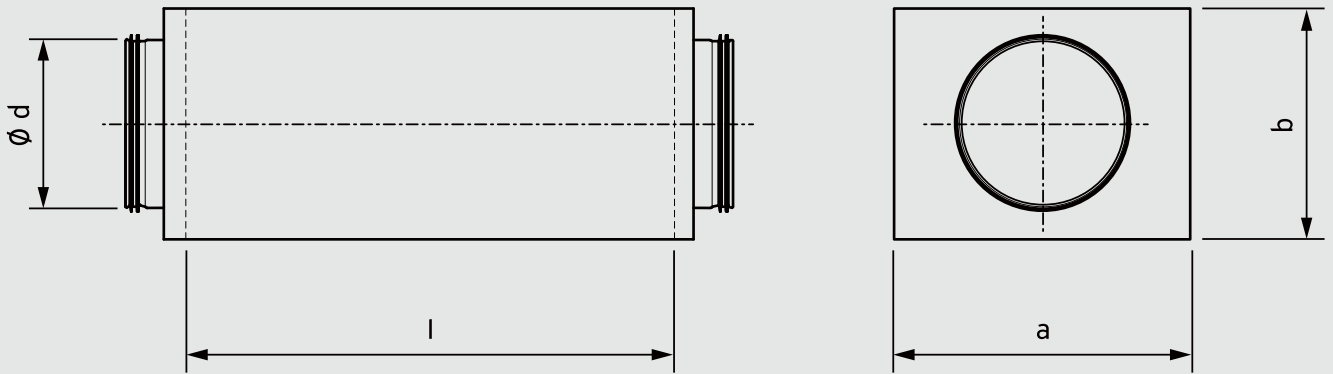

Misure (in mm.)

Art.: 0020180803 - $\varnothing d = 150$ / $l = 500$ / $a = 275$ / $b = 186$ / Peso = 4,2 Kg

Art.: 0020180805 - $\varnothing d = 180$ / $l = 500$ / $a = 275$ / $b = 218$ / Peso = 5,1 Kg

Cassetta di immissione dell'aria a parete (canale rotondo)

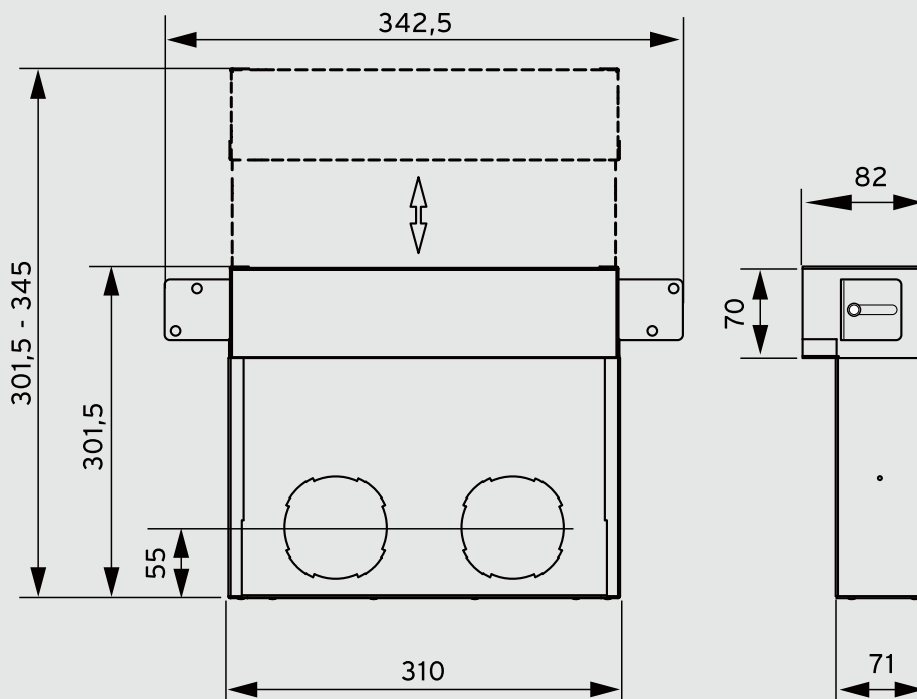



Bollitori ACS e puffer

Bollitori monovalenti

uniSTOR VIH

Modelli R Monovalenti per caldaie
Modelli RW Monovalenti per pompe di calore

Bollitori bivalenti

auroSTOR VIH S

Bivalenti in classe B
exclusive bivalente in classe A

uniSTOR VIH S

plus bivalente in classe B per pompe di calore
exclusive bivalente in classe A per pompe di calore

Serbatoi tampone

VPS

Puffer ad accumulo

aIISTOR VPS

exclusive con sistema a stratificazione integrato
18/25/30/34 kW

Stazioni ACS

aguaFLOW

exclusive VPM W

Stazioni solari

auroFLOW

exclusive VPM S per solare forzato
plus VPM D per solare a svuotamento



uniSTOR VIH
Bollitori
monovalenti



auroSTOR VIH S
Bollitori
bivalenti ad elevate
prestazioni



uniSTOR VIH S
Bollitori
bivalenti per
pompe di calore



VPS
Serbatoio tampone
per lo stoccaggio
d'energia



aIISTOR VPS
L'accumulo
a stratificazione
da fonti rinnovabili



aguaFLOW
Le stazioni
per l'acqua calda
sanitaria



auroFLOW
Le stazioni
per il solare

uniSTOR VIH R

Bollitore ACS



Il bollitore monovalente per caldaie

uniSTOR VIH R è una gamma di bollitori ad accumulo di acqua calda sanitaria che risponde alle nuove direttive ErP di ridurre al minimo le dispersioni termiche, elevando così la classe di efficienza energetica.







uniSTOR VIH R sono stati progettati per soddisfare i fabbisogni di acqua calda sanitaria della clientela più esigente grazie ad un innovativo isolamento.

Tutti i bollitori sono forniti con anodo al magnesio; i bollitori da 120 a 200 litri sono dotati di uno speciale coperchio che contiene un indicatore di usura dell'anodo.

Combinati con una centralina di termoregolazione presente all'interno dalla gamma Vaillant, è possibile temporizzare la preparazione di acqua calda sanitaria a seconda delle reali esigenze, riducendo il consumo di gas e le dispersioni termiche.

- Nuovo isolamento (modelli BR)
- Interfaccia temperatura (modelli BR)
- Anodo di magnesio (con display)
- Flangia di ispezione (300-1000 l)
- Predisposizione per resistenza elettrica (300-1000 l)
(da acquistare separatamente)

Modelli, caratteristiche tecniche e codici

Modello	Capacità (l)	Classe ErP	Produzione H ₂ O*	H/Ø (mm)	Peso a vuoto	Codice	Prezzo Euro
VIH R 120/6	117	 A	163 (l/10min)	955/590	68 kg	0010015940	751,00
VIH R 150/6	144	 A	199 (l/10min)	1090/590	79 kg	0010015941	827,00
VIH R 200/6	184	 A	261 (l/10min)	1308/590	97 kg	0010015942	979,00
VIH R 300/3 BR	294	 B	396 (l/10min)	1804/650	103 kg	0010020639	1.122,00
VIH R 400/3 BR	398	 B	420 (l/10min)	1502/790	136 kg	0010020640	1.350,00
VIH R 500/3 BR	490	 B	623 (l/10min)	1802/790	170 kg	0010020641	1.635,00
VIH R 1000	875	 C	1200 (l/10min)	2120/1030	233 kg	0010014932	2.529,00

* Potenza d'uscita acqua calda a 45/10°C secondo DIN 4708 Parte 3 (temperatura bollitore 60°C) solo serpentina superiore.

Certificazioni, classi e riconoscimenti



Servizi e incentivi correlati al prodotto



uniSTOR VIH RW

Bollitore ACS



Il bollitore monovalente per pompe di calore

Al suo interno una serpentina con superficie maggiorata ad elevato scambio termico da abbinare ad una pompa di calore aria/acqua.

Gli uniSTOR VIH RW sono stati progettati per soddisfare i fabbisogni di acqua calda sanitaria della clientela più esigente riducendo al minimo le dispersioni termiche grazie ad un innovativo isolamento. Fornito di anodo al magnesio e flangia d'ispezione

- Isolamento efficiente
- Termometro analogico integrato
- Anodo di magnesio
- Flangia di ispezione
- Serpentino con superficie maggiorata

Modelli, caratteristiche tecniche e codici

Modello	Capacità (l)	Classe ErP	Produzione H ₂ O*	H/Ø (mm)	Peso a vuoto	Codice	Prezzo Euro
VIH RW 200	193	B	-	1340/600	103 kg	0020214407	1.100,00

* Potenza d'uscita acqua calda a 45/10°C secondo DIN 4708 Parte 3 (temperatura bollitore 60°C).

Certificazioni, classi e riconoscimenti



Servizi e incentivi correlati al prodotto



auroSTOR exclusive VIH S

Bollitore ACS



Il bollitore bivalente ad elevata efficienza

auroSTOR exclusive VIH S è un bollitore ad accumulo di acqua calda sanitaria Green iQ da 300 litri con un isolamento innovativo che lo rende il bollitore con meno dispersioni di calore in gamma.

Il modello da 300 litri Green iQ è in classe A di efficienza energetica.

Al suo interno due serpentine ad elevato scambio termico da abbinare a due generatori di calore (caldaia e sistema solare).

Combinato con una centralina di termoregolazione della gamma Vaillant, è possibile temporizzare la preparazione di acqua calda sanitaria a seconda delle reali esigenze, riducendo il consumo di gas e le dispersioni termiche.

- Isolamento a elevata efficienza
- Interfaccia temperatura a LED
- Anodo elettrico integrato
- Flangia d'ispezione
- Sensori temperatura pre-montati

Modelli, caratteristiche tecniche e codici

Modello	Capacità (l)	Classe ErP	Produzione H ₂ O*	H/Ø (mm)	Peso a vuoto	Codice	Prezzo Euro
VIH S 300/3 MR¹⁾	287	 A	161 (l/10min)	1920/690	132 kg	0010020664	2.000,00

* Potenza d'uscita acqua calda a 45/10°C secondo DIN 4708 Parte 3 (temperatura bollitore 60°C) solo serpentina superiore.

1) Trasformabile in monovalente per pompa di calore unendo le 2 serpentine (300: 2,3 m²/15,3 litri)

Certificazioni, classi e riconoscimenti



Servizi e incentivi correlati al prodotto



auroSTOR VIH S

Bollitore ACS



Il bollitore bivalente a integrazione solare

auroSTOR VIH S è una gamma di bollitori ad accumulo di acqua calda sanitaria con seguenti capacità: 300, 400, 750, 1000, 1500 e 2000 litri.

Risponde alle nuove direttive ErP al fine di ridurre al minimo le dispersioni termiche, elevando così la classe di efficienza energetica (classe B per i modelli da 300, 400, 500 litri).

Al loro interno due serpentine ad elevato scambio termico da abbinare a due generatori di calore (caldaia e sistema solare).

È possibile anche unire le due serpentine ed incrementare la superficie di scambio trasformandoli in bollitori monovalenti per pompe di calore.

- Isolamento efficiente
- Interfaccia temperatura a LED (modelli BR)
- Anodo di magnesio
- Flangia d'ispezione

Modelli, caratteristiche tecniche e codici

Modello	Capacità (l)	Classe ErP	Produzione H ₂ O*	H/Ø (mm)	Peso a vuoto	Codice	Prezzo Euro
VIH S 300/3 BR ¹⁾	287	B	161 (l/10min)	1804/650	121 kg	0010020642	1.178,00
VIH S 400/3 BR ¹⁾	392	B	219 (l/10min)	1502/790	147 kg	0010020643	1.405,00
VIH S 500/3 BR ¹⁾	481	B	223 (l/10min)	1802/790	184 kg	0010020644	1.712,00
VIH S 750	731	ErP	392 (l/10min)	1840/1030	228 kg	0010014935	2.824,00
VIH S 1000	866	ErP	426 (l/10min)	2120/1030	246 kg	0010014936	3.195,00
VIH S 1500	1330	ErP	606 (l/10min)	2140/1300	378 kg	0010014937	5.933,00
VIH S 2000	1892	ErP	920 (l/10min)	2460/1400	480 kg	0010014938	6.998,00

* Potenza d'uscita acqua calda a 45/10°C secondo DIN 4708 Parte 3 (temperatura bollitore 60°C) solo serpentina superiore.

1) Trasformabili in monovalenti per pompe di calore unendo le 2 serpentine (300: 2,3 m²/15,3 litri - 400: 2,3 m²/17,2 litri - 500: 3,3 m²/23,7 litri)

Certificazioni, classi e riconoscimenti



Servizi e incentivi correlati al prodotto



uniSTOR exclusive VIH SW

Bollitore ACS



Il bollitore bivalente per pompe di calore ad alta efficienza

uniSTOR plus VIH SW è un bollitore ad accumulo di acqua calda sanitaria Green iQ da 400 litri con un isolamento innovativo che lo rende il bollitore con meno dispersioni di calore in gamma.

Risponde alle nuove direttive ErP al fine di ridurre al minimo le dispersioni termiche, elevando così la classe di efficienza energetica e raggiunge la classe A di efficienza energetica.

Al loro interno due serpentine ad elevato scambio termico da abbinare a due generatori di calore (pompa di calore e sistema solare).

È possibile anche unire le due serpentine ed incrementare ulteriormente la superficie di scambio trasformandoli in bollitori monovalenti.

Combinati con una centralina di termoregolazione della gamma Vaillant, è possibile temporizzare la preparazione di acqua calda sanitaria a seconda delle reali esigenze, riducendo il consumo di gas e le dispersioni termiche.

- Isolamento elevata efficienza
- Interfaccia temperatura a LED
- Anodo elettrico integrato
- Flangia d'ispezione
- Serpentino con superficie maggiorata
- Sensori temperatura pre-montati

Modelli, caratteristiche tecniche e codici

Modello	Capacità (l)	Classe ErP	Produzione H ₂ O*	H/Ø (mm)	Peso a vuoto	Codice	Prezzo Euro
VIH SW 400/3 MR	372	A	266 (l/10min)	1633/850	203 kg	0010020670	2.980,00

* Potenza d'uscita acqua calda a 45/10°C secondo DIN 4708 Parte 3 (temperatura bollitore 60°C) solo serpentina superiore.

Certificazioni, classi e riconoscimenti



Servizi e incentivi correlati al prodotto



uniSTOR VIH S

Bollitore ACS



Il bollitore bivalente per pompe di calore

uniSTOR plus VIH SW è una gamma di bollitori ad accumulo di acqua calda sanitaria con seguenti capacità: 400, 500 litri. Tutta la gamma bollitori uniSTOR plus risponde alle nuove direttive ErP di ridurre al minimo le dispersioni termiche, elevando così la classe di efficienza energetica e sono in classe B di efficienza energetica.

Al loro interno due serpentine ad elevato scambio termico da abbinare a due generatori di calore (pompa di calore e sistema solare).

Combinati con una centralina di termoregolazione della gamma Vaillant, è possibile temporizzare la preparazione di acqua calda sanitaria a seconda delle reali esigenze, riducendo il consumo di gas e le dispersioni termiche.

- Isolamento efficiente
- Interfaccia temperatura a LED
- Anodo di magnesio
- Flangia d'ispezione
- Serpentino con superficie maggiorata

Modelli, caratteristiche tecniche e codici

Modello	Capacità (l)	Classe ErP	Produzione H ₂ O*	H/Ø (mm)	Peso a vuoto	Codice	Prezzo Euro
VIH SW 400/3 BR	372	B	266 (l/10min)	1502/790	189 kg	0010020648	1.841,00
VIH SW 500/3 BR	456	B	330 (l/10min)	1802/790	294 kg	0010020649	2.260,00

* Potenza d'uscita acqua calda a 45/10°C secondo DIN 4708 Parte 3 (temperatura bollitore 60°C) solo serpentina superiore.

Certificazioni, classi e riconoscimenti



Servizi e incentivi correlati al prodotto



VPS R

Puffer





Il serbatoio tampone per lo stoccaggio d'energia

Accumulatore tampone per compensazione del carico ed accumulo di energia termica da fonti convenzionali e rinnovabili.

Abbinabile alle pompe di calore ed è adatto per acqua refrigerata

- Isolamento in schiuma rigida
- Versione da 100 litri installabile a parete

Modelli, caratteristiche tecniche e codici

Modello	Capacità (l)	Classe ErP	H/Ø (mm)	Peso a vuoto	Codice	Prezzo Euro
VPS R 100/1 M	101	 A	932/550	34 kg	0010021456	695,00
VPS R 200/1 B	202	 B	1202/600	44 kg	0010021457	879,00

Certificazioni, classi e riconoscimenti



Servizi e incentivi correlati al prodotto



allSTOR plus VPS

Puffer



L'accumulo da fonti rinnovabili

allSTOR è la gamma di puffer a stratificazione che sfrutta al massimo e nel modo più efficiente l'energia proveniente da più fonti contemporaneamente.

Conquista la pole position nella gestione energetica "multi-source", riunendo in modo ottimale, sotto lo stesso "tetto", più fonti d'energia. Intelligente e semplice nell'utilizzo e nell'installazione, allSTOR diventa il centro di sistemi integrati in impianti destinati alla produzione di acqua calda sanitaria e/o all'integrazione riscaldamento. La gamma si compone di versioni, che vanno dal VPS 300/3 - pensato per abitazioni monofamiliari - al VPS 2000/3 - per abitazioni plurifamiliari.

- Abbinabile a tutte le fonti
- Isolamento elevata efficienza Classe B
- Cascate possibili

Modelli, caratteristiche tecniche e codici

Modello	Capacità (l)	Classe ErP	H/Ø (mm)	Peso a vuoto	Codice	Prezzo Euro
VPS 300/3-5	303	B	1720/500	70 kg	0010015118	941,00
VPS 500/3-5	491	B	1700/650	90 kg	0010015119	1.312,00
VPS 800/3-5	778	ErP	1832/790	130 kg	0010015120	1.574,00
VPS 1000/3-5	962	ErP	2212/790	145 kg	0010015121	1.930,00
VPS 1500/3-5	1505	ErP	2190/1000	210 kg	0010015122	2.386,00
VPS 2000/3-5	1917	ErP	2313/1100	240 kg	0010015123	2.938,00

Certificazioni, classi e riconoscimenti



Servizi e incentivi correlati al prodotto



allSTOR exclusive VPS

Puffer









La soluzione di prestigio per l'accumulo

Soluzione derivata da allSTOR plus VPS che vanta due moduli che ottimizzano ulteriormente l'utilizzo di energia solare e dell'acqua calda sanitaria aumentando così le performance e il risparmio energetico del sistema. Si tratta della gamma di stazioni istantanee per acqua calda sanitaria VPM W e quella di stazioni solari VPM S e D.

- Sistema a stratificazione integrato
- Dotato di piastra di separazione
- Camere di decantazione
- Stazioni solari e ACS installate

Modelli, caratteristiche tecniche e codici

Modello	Capacità (l)	Classe ErP	H/Ø (mm) *	Peso a vuoto	Codice	Prezzo Euro
VPS 300/3-7	303	 B	1720/500	70 kg	0010015112	1.402,00
VPS 500/3-7	491	 B	1700/650	90 kg	0010015113	1.635,00
VPS 800/3-7	778	 C	1832/790	130 kg	0010015114	1.982,00
VPS 1000/3-7	962	 C	2212/790	145 kg	0010015115	2.263,00
VPS 1500/3-7	1505	 C	2190/1000	210 kg	0010015116	2.881,00
VPS 2000/3-7	1917	 C	2313/1100	240 kg	0010015117	3.432,00

* Senza isolamento

Certificazioni, classi e riconoscimenti



Servizi e incentivi correlati al prodotto



aguaFLOW exclusive VPM W

Stazione per allSTOR



Stazione per ACS

Insieme alla gamma allSTOR nasce la nuova gamma di stazioni istantanee per acqua calda sanitaria VPM W, progettate affinché allSTOR possa lavorare nel modo più efficiente e a temperatura costante, anche con minime richieste di acqua calda consentendo un notevole risparmio di energia.

Grazie alla tecnologia di allSTOR e alla stazione VPM W, il rischio di legionella nella produzione di acqua calda sanitaria si riduce notevolmente.

- Alta efficienza e potenza di scambio
- Elevato campo di temperature e confort garantito
- Facilità d'installazione
- Set ricircolo disponibile come accessorio

Modelli, caratteristiche tecniche e codici

Modello	ACS* (l/min)	Classe ErP	Potenza nominale*	Campo di temperatura**	Codice	Prezzo Euro
VPM 20/25 /2 W	20/25		49/60 kW	40-60°C	0010014311	1.093,00
VPM 30/35 /2 W	30/35		73/85 kW	40-60°C	0010014312	1.274,00
VPM 40/45 /2 W	40/45		97/109 kW	40-60°C	0010014313	1.417,00

* Temperatura a 45°C, con bollitore a 60°/65°C e ingresso acqua fredda a 10°C

** Temperatura antilegionella 70°C

Possibilità di combinare fino a 4 stazioni in cascata

Certificazioni, classi e riconoscimenti



Servizi e incentivi correlati al prodotto



auroFLOW exclusive VPM S

Stazione per allSTOR





Stazione solare forzata

auroFLOW exclusive VPM S è la stazione solare di Vaillant, con pompa solare ad alta efficienza (Classe A). auroFLOW permette di gestire impianti solari di piccole e medie dimensioni, con portate che possono variare da 2 l/min fino ad un massimo di 20 l/min. Il prodotto è stato insignito dei prestigiosi Red Dot Design Award e iF Design Award, due importanti riconoscimenti nell'ambito del design.

- Elevata efficienza di pompaggio
- Sonda collettori non necessaria
- Valvola di sfiato integrata
- Consumi ridottissimi

Modelli, caratteristiche tecniche e codici

Modello	N° collettori	Classe ErP	H/L/P (mm)	Peso a vuoto	Codice	Prezzo Euro
VPM 20/2 S	2-8 VFK / 2-7 VTK 1140		750/340/450	15 kg	0010014314	1.369,00
VPM 60/2 S	8-25 VFK / 7-14 VTK 1140		750/340/450	16 kg	0010014315	1.540,00

Possibilità di combinare fino a 4 stazioni auroFLOW exclusive

Certificazioni, classi e riconoscimenti



Servizi e incentivi correlati al prodotto



auroFLOW plus VPM D

Stazione per allSTOR



Stazione solare a svuotamento

Stazione solare termica che gestisce e controlla il sistema solare funzionante con tecnologia a svuotamento (drain back). È la soluzione più efficiente e tecnologicamente avanzata per acqua calda sanitaria (ACS) e riscaldamento. Ideale per edifici mono e multi familiari, villette e realtà commerciali di medie e grandi dimensioni, raggiunge rendimenti molto elevati.

All'interno della stazione solare auroFLOW plus un vaso raccoglie il liquido solare quando l'impianto è fermo e due pompe ad alta efficienza a giri variabili gestiscono i due circuiti, accumulo e solare. Lo scambiatore di calore a piastre, in acciaio inox, trasferisce l'energia solare raccolta dai collettori al circuito di accumulo.

Sono presenti inoltre al suo interno: sonde per il controllo di temperatura, una valvola di sicurezza, un contabilizzatore di energia solare.

Grazie ad un sistema elettronico integrato auroFLOW plus gestisce il sistema solare anche senza supporto di una centralina esterna.

- Autoprotezione contro il gelo e le sovratemperature
- Efficienza al top di gamma
- Facilissima da installare
- Flessibilità d'utilizzo

Modelli, caratteristiche tecniche e codici

Modello	N° collettori	Classe ErP	H/L/P (mm)	Peso a vuoto	Codice	Prezzo Euro
VPM 15 D	1-6 VFK 135 VD/140 VD		750/340/450	22 kg	0010013146	1.559,00
VPM 30 D	1-12 VFK 135 VD/140 VD		750/340/900	34 kg	0010013156	2.130,00

Possibilità di combinare fino a 4 stazioni auroFLOW plus.

Possibilità di sovradimensionare l'impianto solare per raggiungere la copertura desiderata senza pericolo di sovratemperatura/gelo.

Certificazioni, classi e riconoscimenti



Servizi e incentivi correlati al prodotto



Dime per l'installazione

uniSTOR VIH R 120/6 - 150/6 - 200/6

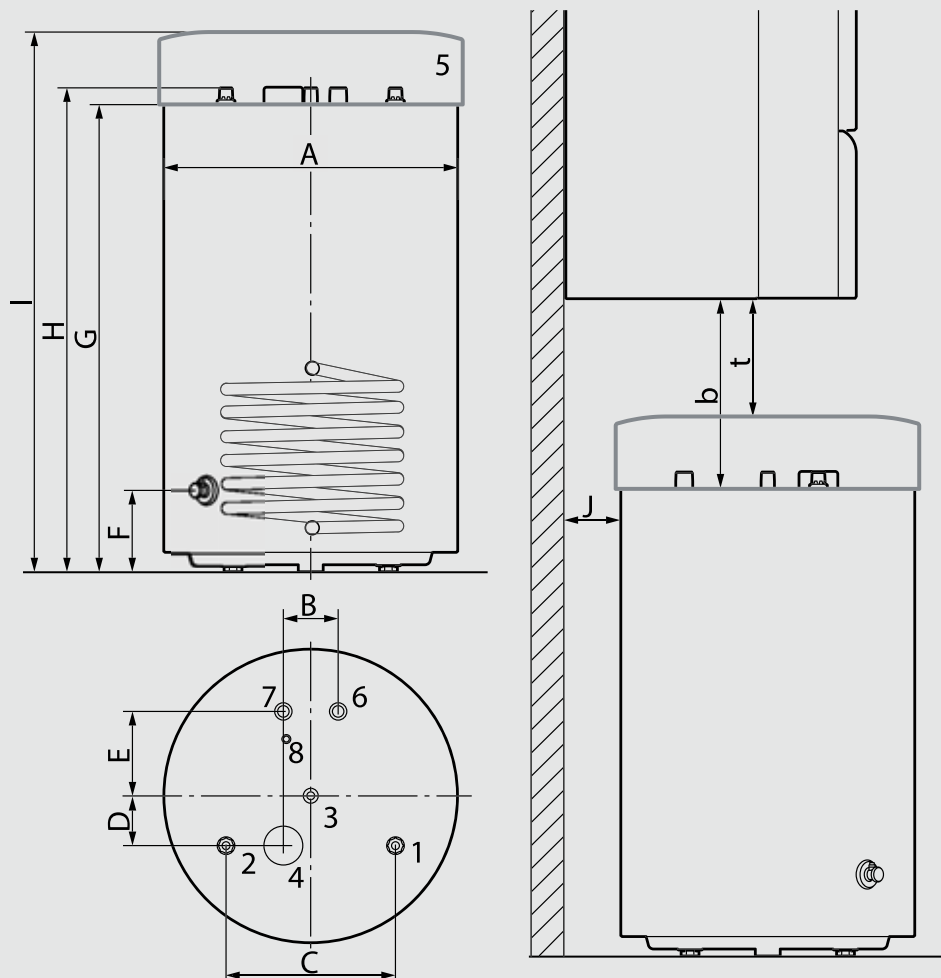

Legenda:

- 1 Raccordo acqua fredda R 3/4"
- 2 Raccordo acqua calda R 3/4"
- 3 Ricircolo R 3/4"
- 4 Allacciamento anodo
- 5 Coperchio isolante
- 6 Ritorno bollitore R 3/4"
- 7 Mandata bollitore R 3/4"
- 8 Pozzetto per sonda (Ø 12 mm)
- 9 Rubinetto di svuotamento

Dimensioni in mm.:

VIH R 120/6

A = 590 / B = 110 / C = 340 / D = 100 / E = 169 / F = 161 / G = 820 / H = 853 / I = 955 / J = 110 / b = 338* / t = 203*

VIH R 150/6

A = 590 / B = 110 / C = 340 / D = 100 / E = 169 / F = 161 / G = 955 / H = 988 / I = 1090 / J = 110 / b = 203* / t = 68*

VIH R 200/6

A = 590 / B = 110 / C = 340 / D = 100 / E = 169 / F = 161 / G = 1173 / H = 1206 / I = 1308 / J = 110 / b = - / t = -

* ecoTEC plus VM e ecoTEC exclusive VM

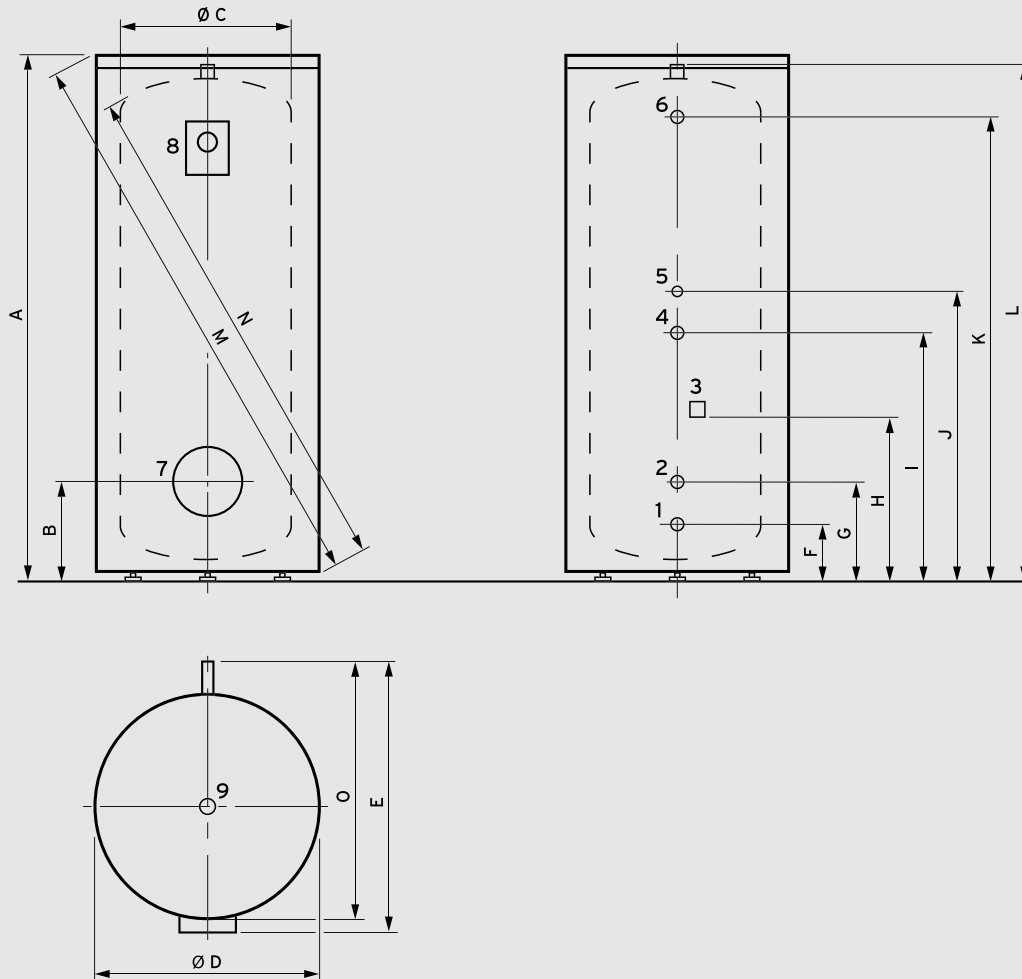

N.B.: non è possibile separare l'isolamento dal bollitore

Legenda:

- 1 Raccordo acqua fredda (R 1")
- 2 Ritorno dal bollitore (R 1")
- 3 Fissaggio sonda (Ø 6,5mm)
- 4 Mandata al bollitore (R 1")
- 5 Ricircolo (R 3/4")
- 6 Raccordo acqua calda (R 1")
- 7 Flangia d'ispezione (Ø 120mm)
- 8 Termometro (Ø 12mm)
- 9 Anodo (G 1 1/2")

Dimensioni in mm.:

uniSTOR VIH RW 200

A = 1340 / B = 305 / Ø C = 500 / Ø D = 600 / E = - / F = 85 / G = 263 / H = - / I = - / J = 803 / K = 998 / L = - / M = - / N = - / O = -

uniSTOR VIH RW 300/3 BR

A = 1804 / B = 312 / Ø C = 500 / Ø D = 650 / E = 755 / F = 168 / G = 250 / H = 522 / I = 954 / J = 1059 / K = 1636 / L = - / M = 1903 / N = - / O = 705

uniSTOR VIH RW 400/3 BR

A = 1502 / B = 357 / Ø C = 650 / Ø D = 790 / E = 900 / F = 208 / G = 294 / H = 522 / I = 849 / J = 924 / K = 1294 / L = - / M = 1684 / N = - / O = 850

uniSTOR VIH RW 500/3 BR

A = 1802 / B = 357 / Ø C = 650 / Ø D = 790 / E = 900 / F = 208 / G = 294 / H = 522 / I = 1049 / J = 1124 / K = 1594 / L = - / M = 1954 / N = - / O = 850

Dime per l'installazione

auroSTOR exclusive VIH S 300 MR e auroSTOR exclusive VIH S 300 - 400 - 500 BR

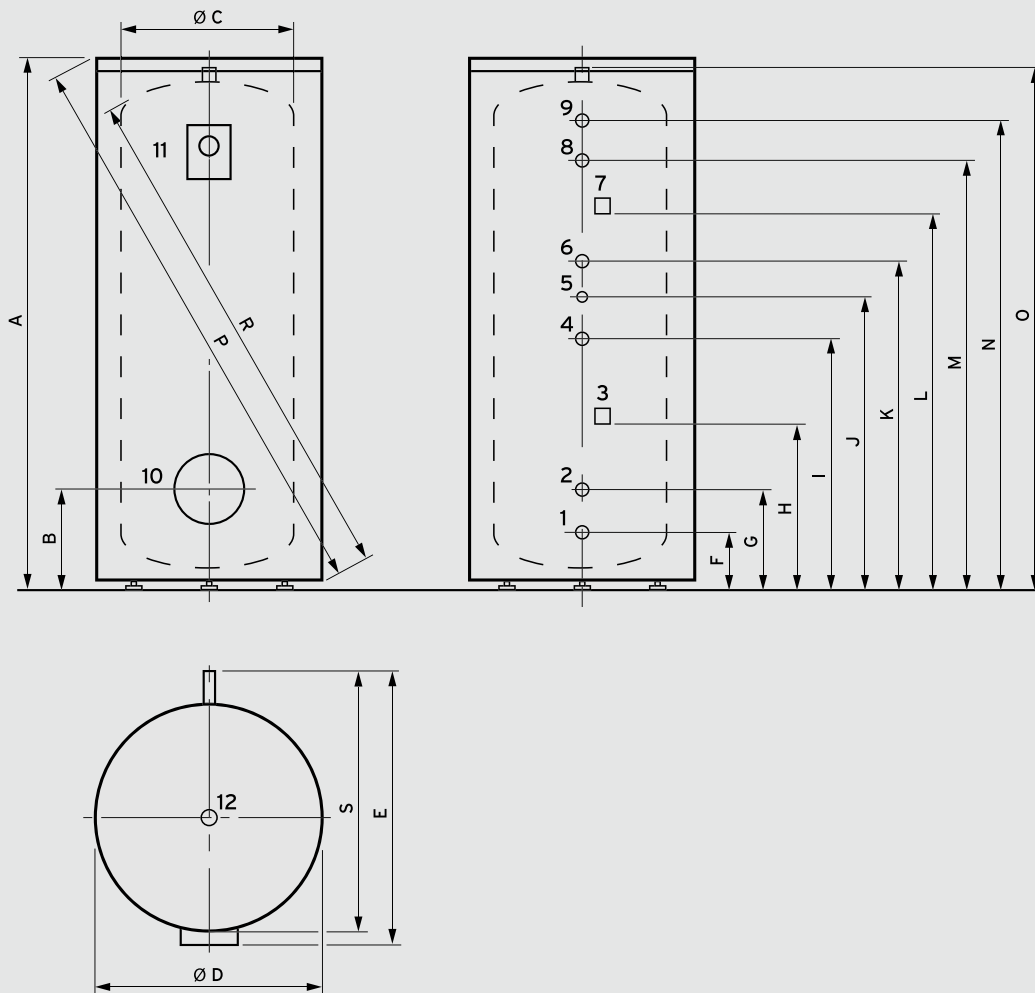

N.B.: non è possibile separare l'isolamento dal bollitore

Legenda:

- 1 Raccordo acqua fredda (R 1")
- 2 Ritorno solare (R 1")
- 3 Fissaggio sonda (\varnothing 6,5mm)
- 4 Mandata solare (R 1")
- 5 Ricircolo (R 3/4")
- 6 Ritorno dal bollitore (R 1")
- 7 Fissaggio sonda (\varnothing 6,5mm)
- 8 Mandata al bollitore (R 1")
- 9 Raccordo acqua calda (R 1")
- 10 Flangia d'ispezione (\varnothing 120mm)
- 11 Termometro (\varnothing 12mm)

Dimensioni in mm.:

auroSTOR VIH S 300/3 BR

A = 1804 / B = 312,5 / $\varnothing C$ = 500 / $\varnothing D$ = 650 / E = 755 / F = 168
 G = 249,5 / H = 522 / I = 954,5 / J = 1059 / K = 1194,5 / L = 1275
 M = 1554,5 / N = 1636 / O = - / P = 1903 / R = - / S = 705

auroSTOR VIH S 400/3 BR

A = 1502 / B = 357 / $\varnothing C$ = 650 / $\varnothing D$ = 790 / E = 900 / F = 208
 G = 294 / H = 522 / I = 749 / J = 824 / K = 898 / L = 996
 M = 1208 / N = 1294 / O = - / P = 1684 / R = - / S = 850

auroSTOR VIH S 500/3 BR

A = 1502 / B = 357 / $\varnothing C$ = 650 / $\varnothing D$ = 790 / E = 900 / F = 208
 G = 294 / H = 522 / I = 1049 / J = 1124 / K = 1198 / L = 1275
 M = 1508 / N = 1594 / O = - / P = 1954 / R = - / S = 850

auroSTOR exclusive VIH S 300/3 MR

A = 1929 / B = 312,5 / $\varnothing C$ = 500 / $\varnothing D$ = 690 / E = 775 / F = 168
 G = 249,5 / H = 522 / I = 954,5 / J = 1059 / K = 1194,5 / L = 1275
 M = 1554,5 / N = 1636 / O = 1773 / P = 2049 / R = 1850 / S = 725

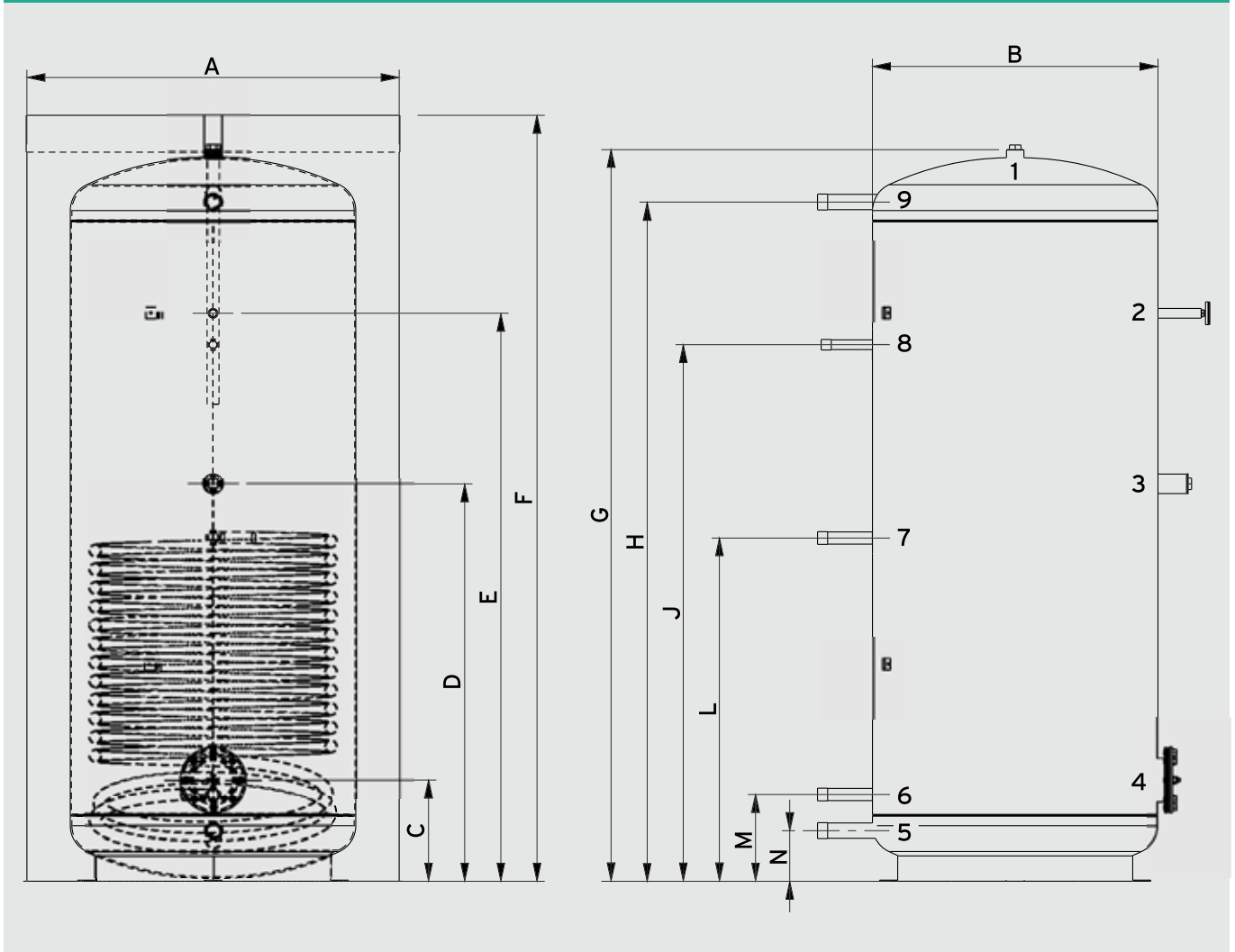

Legenda:

- 1 Anodo di magnesio (G 1 1/4")
- 2 Termometro (1/2")
- 3 Attacco per resistenza elettrica (opzionale) (G 1 1/2")
- 4 Flangia (Ø 180/110) con anodo di magnesio
- 5 Raccordo acqua fredda (R 1 1/4")
- 6 Ritorno solare (R 1")
- 7 Mandata solare (R 1")
- 8 Raccordo per ricircolo (R 3/4")
- 9 Raccordo acqua calda (R 1 1/4")

Dimensioni in mm.:

uniSTOR VIH R 1000

A = 1030 / B = 790 / C = 280 / D = 1100 / E = 1572 / F = 2120 / G = 2025 / H = 1880 / I = - / J = 1485 / K = - / L = 950 / M = 240 / N = 140

Dime per l'installazione

auroSTOR VIH S 750 -1000 -1500 -2000

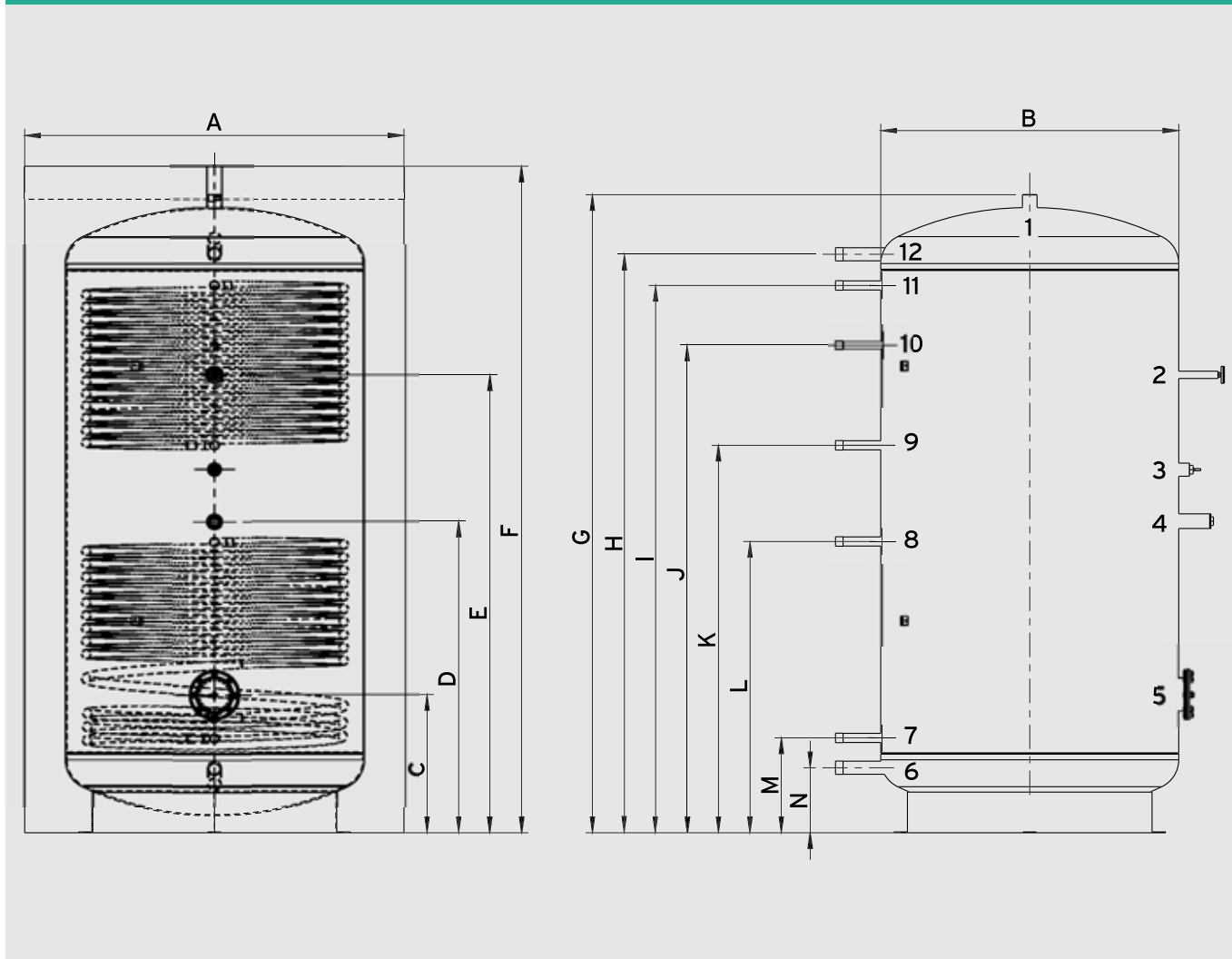

Legenda:

- 1 Solo con versioni 750 e 1000:
Anodo di magnesio (G 1 1/4")
- 2 Termometro (1/2")
- 3 Solo con versioni 1500 e 2000:
Anodo elettrico (G 1 1/4")
- 4 Attacco per resistenza elettrica (opzionale) (G 1 1/2")
- 5 Con versioni 750 e 1000:
Flangia (Ø 180/110 mm) con anodo di magnesio
Con versioni 1500 e 2000:
Flangia (Ø 180/110 mm) con anodo elettrico
- 6 Raccordo acqua fredda (R 1 1/4")
- 7 Ritorno solare (R 1")
- 8 Mandata solare (R 1")
- 9 Ritorno riscaldamento (R1")
- 10 Raccordo per ricircolo (R 3/4")
- 11 Mandata riscaldamento (R 1")
- 12 Raccordo acqua calda (R 1 1/4")

Dimensioni in mm.:

auroSTOR VIH S 750

A = 1030 / B = 790 / C = 280 / D = 880 / E = 1472 / F = 1840
G = 1745 / H = 1600 / I = 1500 / J = 1207 / K = 1095 / L = 690
M = 240 / N = 140

auroSTOR VIH S 1000

A = 1030 / B = 790 / C = 280 / D = 1100 / E = 1572 / F = 2120
G = 2025 / H = 1880 / I = 1778 / J = 1485 / K = 1373 / L = 690
M = 240 / N = 140

auroSTOR VIH S 1500

A = 1300 / B = 1000 / C = 460 / D = 970 / E = 1480 / F = 2120
G = 2020 / H = 1800 / I = 1680 / J = 1460 / K = 1180 / L = 935
M = 300 / N = 190

auroSTOR VIH S 2000

A = 1400 / B = 1100 / C = 510 / D = 1150 / E = 1690 / F = 2460
G = 2355 / H = 2135 / I = 2020 / J = 1800 / K = 1430 / L = 1075
M = 350 / N = 240

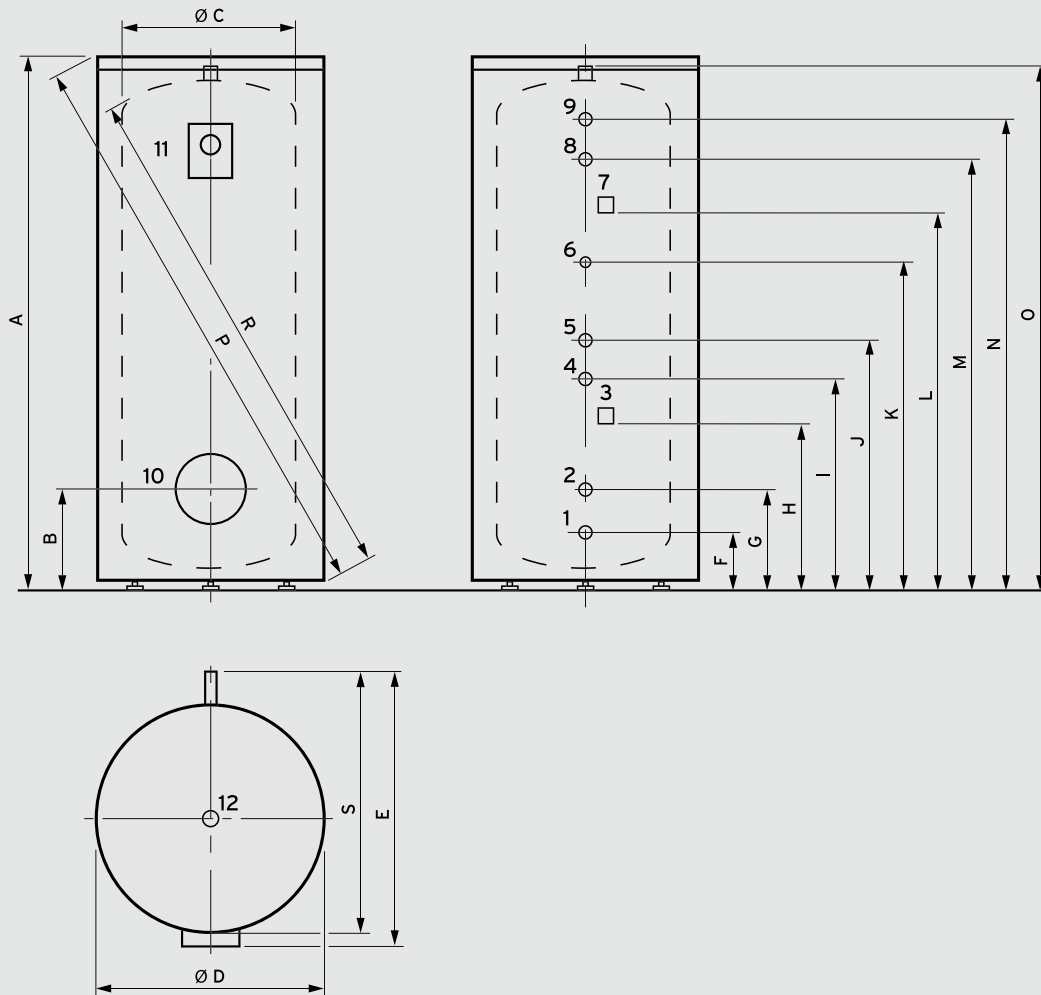

Legenda:

- 1 Raccordo acqua fredda (R 1")
- 2 Ritorno solare/caldaia (R 1 1/4")
- 3 Fissaggio sonda (\varnothing 6,5mm)
- 4 Mandata solare/caldaia (R 1 1/4")
- 5 Ritorno pompa di calore (R 1 1/4")
- 6 Ricircolo (R 3/4")
- 7 Fissaggio sonda (\varnothing 6,5mm)
- 8 Mandata pompa di calore (R 1 1/4")
- 9 Raccordo acqua calda (R 1")
- 10 Flangia d'ispezione (\varnothing 120mm)
- 11 Termometro (\varnothing 12mm)
- 12 Anodo (G 1 1/2")

Dimensioni in mm.:

uniSTOR plus VIH SW 400/3 BR

A = 1502 / B = 357 / \varnothing C = 650 / \varnothing D = 790 / E = 900
 F = 208 / G = 294 / H = 522 / I = 584 / J = 698 / K = 824
 L = 996 / M = 1208 / N = 1294 / O = - / P = 1684
 R = - / S = 850

uniSTOR plus VIH SW 500/3 BR

A = 1802 / B = 357 / \varnothing C = 650 / \varnothing D = 790 / E = 900
 F = 208 / G = 294 / H = 522 / I = 674 / J = 818 / K = 1124
 L = 1275 / M = 1508 / N = 1594 / O = - / P = 1954
 R = - / S = 850

uniSTOR exclusive VIH SW 400/3 MR

A = 1633 / B = 357 / \varnothing C = 650 / \varnothing D = 850 / E = 930
 F = 208 / G = 294 / H = 522 / I = 584 / J = 698 / K = 824
 L = 996 / M = 1208 / N = 1294 / O = 1471 / P = 1841
 R = 1565 / S = 880

Dime per l'installazione

allSTOR VPS 300/3 - 500/3 - 800/3 - 1000/3 - 1500/3 - 2000/3

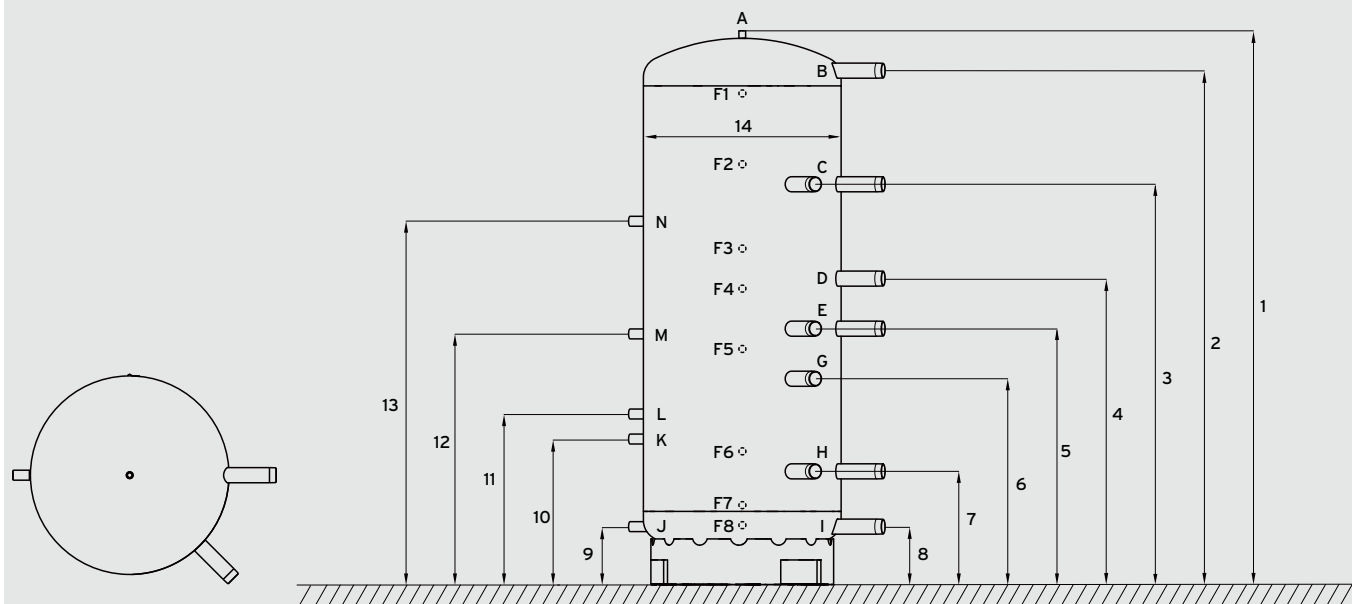

Legenda:

- A** Valvola di sfiato
- B** Mandata per stazioni acquaFLOW exclusive VPM /2 W (a parete / in cascata)
- C** Mandate apparecchi di riscaldamento (per sezione ACS)
- D** Ritorno apparecchi di riscaldamento
- E** Mandata circuito di riscaldamento e mandata apparecchio di riscaldamento (per sezione riscaldamento)
- F1-F8** Pozzetti sonde
- G** Ritorno apparecchio di riscaldamento
- H** Ritorno circuito di riscaldamento e ritorno apparecchio di riscaldamento
- I** Ritorno per stazioni acquaFLOW exclusive VPM /2 W (a parete / in cascata)
- J*** Ritorno stazioni auroFLOW exclusive VPM /2 S
- K*** Mandata stazioni auroFLOW exclusive VPM /2 S (bassa temperatura)
- L*** Mandata stazioni auroFLOW exclusive VPM /2 S (alta temperatura)
- M*** Ritorno stazioni acquaFLOW exclusive VPM /2 W
- N*** Mandata stazioni acquaFLOW exclusive VPM /2 W

Dimensioni in mm.:

VPS 300/3

1 = 1720 / 2 = 1617 / 3 = 1210 / 4 = 920 / 5 = 744 / 6 = 574
 7 = 365 / 8 = 130 / 9* = 130 / 10* = 480 / 11* = 580
 12* = 900 / 13* = 1350 / 14 = Ø 500

VPS 500/3

1 = 1700 / 2 = 1570 / 3 = 1230 / 4 = 930 / 5 = 750 / 6 = 579
 7 = 394 / 8 = 190 / 9* = 190 / 10* = 540 / 11* = 640
 12* = 960 / 13* = 1410 / 14 = Ø 650

VPS 800/3

1 = 1832 / 2 = 1670 / 3 = 1330 / 4 = 1020 / 5 = 820 / 6 = 636
 7 = 421 / 8 = 231 / 9* = 231 / 10* = 581 / 11* = 681
 12* = 1001 / 13* = 1451 / 14 = Ø 790

VPS 1000/3

1 = 2212 / 2 = 2051 / 3 = 1598 / 4 = 1220 / 5 = 1020 / 6 = 822
 7 = 451 / 8 = 231 / 9* = 231 / 10* = 581 / 11* = 681
 12* = 1001 / 13* = 1451 / 14 = Ø 790

VPS 1500/3

1 = 2190 / 2 = 1973 / 3 = 1573 / 4 = 1227 / 5 = 1000 / 6 = 797
 7 = 521 / 8 = 291 / 9* = 291 / 10* = 641 / 11* = 741
 12* = 1061 / 13* = 1511 / 14 = Ø 1000

VPS 2000/3

1 = 2313 / 2 = 2080 / 3 = 1656 / 4 = 1201 / 5 = 1008 / 6 = 803
 7 = 551 / 8 = 298 / 9* = 298 / 10* = 648 / 11* = 748
 12* = 1068 / 13* = 1518 / 14 = Ø 1100

Nota:

Attacchi da B a I: VPS 300 e 500 (R 1 1/2"), VPS 800 e 1000 (R 2"), VPS 1500 e 2000 (R 2 1/2")

Attacchi da J* a N*: DN 25, G 1" IG

* Attacchi non presenti su allSTOR plus

VPS R 100/1 M

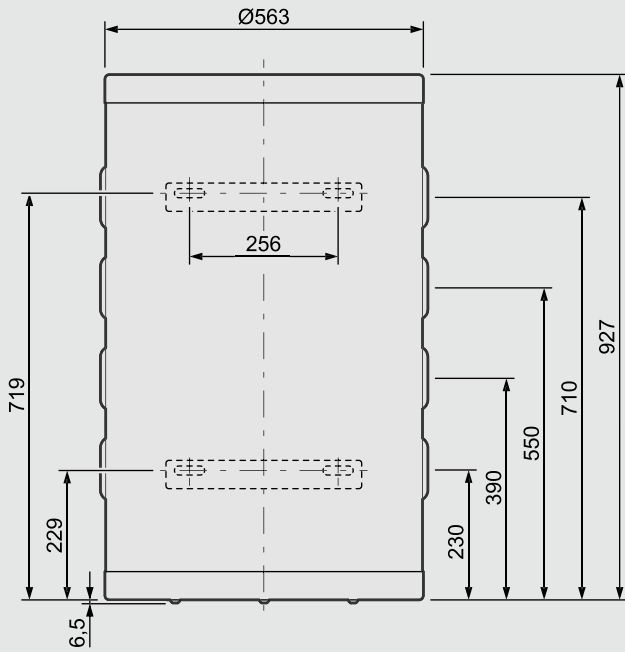

Dimensioni in mm.

Nota:

Attacchi G 1 1/2"

Pozzetto per sonda G 1/2"

VPS R 200/1 B

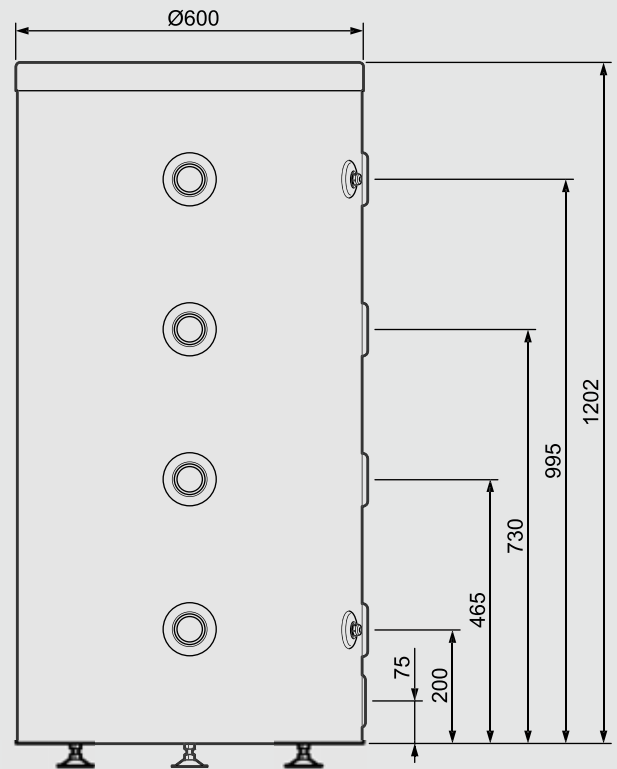







Dimensioni in mm.

Nota:

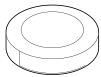
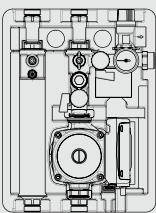

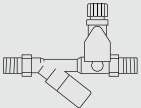
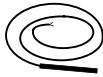

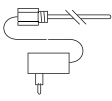





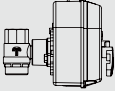

Attacchi G 1 1/2"

Pozzetto per sonda G 1/2"

Accessori bollitori

Accessorio	Abbinamento	Descrizione	Codice	Prezzo Euro
	uniSTOR VIH R 120/150/200	Isolamento connessioni idrauliche VIH R Da installare sotto al coperchio per ridurre al minimo le dispersioni termiche	0020174081	69,00
	auroSTOR VIH S	auroFLOW VMS 70 Stazione solare con pompa ad alta efficienza da abbinare a campi VFK fino a 70 m ² . 2 rubinetti di carico/scarico, termometri, manometro, valvola di sicurezza a 6 bar, separatore d'aria ad alta efficacia e vetrino per verificare il flusso del liquido solare. Dimensioni compatte e design Vaillant. Gancio a parete: art. 0020173592 (da ordinare separatamente) Raccordi da G3/4" a 22-18 mm rame: art. 0020193231 (da ordinare separatamente)	0020193190	442,00
	uniSTOR VIH R	Kit pompa ricircolo per bollitori soluzione compatta per montaggio su bollitore con pompa ad alta efficienza (classe A)	0020171469	260,00
		Gruppo di sicurezza per bollitori (< 200 l) Gruppo di sicurezza per bollitori (200 l < 1000 l) per protezione dei bollitori contro sovrappressione fino a 10 bar. Raccordi 3/4" (Non abbinabile a VIH S 750/1000/1500/2000)	0020060434 305827	69,00 105,00
		Sonda bollitore	306257	20,00
		Prolunga sonda bollitore	306269	30,00
	uniSTOR VIH R 120-500 auroSTOR VIH S 300-500	Anodo elettrico universale contro le correnti vaganti Raccordi 3/4"	302042	234,00
	auroSTOR VIH S 300-500 uniSTOR VIH RW 400-500	Resistenza elettrica variabile con regolatore di temperatura da 2 kW, 230 V da 4 kW, 400 V (2 fasi) da 6 kW, 400 V (3 fasi) per raccordi G 1 1/2"	0020230734	420,00

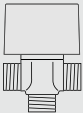
Accessori allSTOR

Accessorio	Abbinamento	Descrizione	Codice	Prezzo Euro
	acquaFLOW	Supporto a parete per 1 acquaFLOW VPM /2 W Tappi di chiusura laterale isolamento Completo di staffe, tubi e isolamento per 1 stazione ACS	0010018543 0010018545	371,00 19,00
	acquaFLOW	Supporto a parete per 2 acquaFLOW VPM /2 W Completo di staffe, tubi e isolamento per 2 stazioni ACS	0010014301	466,00
	acquaFLOW	Estensione supporto a parete per 1 acquaFLOW VPM /2 W aggiuntiva Completo di staffe, tubi e isolamento per 1 stazione ACS	0010014303	266,00
	acquaFLOW	Valvola motorizzata per cascate di VPM /2 W per sistemi con auroMATIC VRS 620/3 (N° pezzi da ordinare = numero VPM W)	0010015146	171,00
	acquaFLOW	Kit di ricircolo completo per VPM /2 W	0010015144	181,00
	acquaFLOW	Kit connessione ricircolo (pompe esterne) per VPM /2 W	0010015145	57,00
	auroFLOW exclusive	Supporto a parete per 1 auroFLOW exclusive VPM /2 S Tappi di chiusura laterale isolamento Completo di staffe, tubi e isolamento per 1 stazione solare	0010018542 0010018545	466,00 19,00
	auroFLOW exclusive	Estensione supporto a parete per 1 auroFLOW exclusive VPM /2 S aggiuntiva Completo di staffe, tubi e isolamento per 1 stazione solare	0010014302	342,00
	acquaFLOW auroFLOW exclusive	Elemento di giunzione isolante Per cascata di stazioni	0010018544	19,00
	allSTOR	Isolamento attacchi allSTOR 1,5" Isolamento attacchi allSTOR 2" Isolamento attacchi allSTOR 2,5" 1 pezzo per confezione	0010015141 0010015142 0010015143	19,00 24,00 29,00
	allSTOR	Resistenza elettrica VWZ MEH 60 regolabile da 2 a 6 kW, alimentazione elettrica 230V o 400V	0020145030	618,00
		Valvola 3-vie Valvola UV5 per carico allSTOR exclusive/plus a stratificazione Per collegamento a stazione solare auroFLOW plus impiegare cavo connessione UV5	009462	103,00
		Cavo connessione UV5 (opzionale per auroFLOW plus) per connettere auroFLOW plus con valvola UV5 per carico allSTOR exclusive/plus a stratificazione.	0020160611	11,00



Termo- regolazione

Centraline climatiche

sensoCOMFORT

720 a filo
720f a onde radio

vSMART

multiMATIC

700 a filo
700f a onde radio

calorMATIC 450

450 a filo
450f a onde radio

auroMATIC 570

Termostati modulanti

sensoHOME

380 a filo
380f a onde radio

calorMATIC 350

350 a filo
350f a onde radio

calorMATIC 332

Termostati on/off

VRT 250

250 a filo
250f a onde radio

VRT 35

VR 50

VRT 15

Netatmo on-off



sensoCOMFORT

La centralina che guarda al futuro



vSMART

Il termostato più smart



multiMATIC

La centralina per ogni necessità



sensoHOME

Il termostato al massimo dell'evoluzione



calorMATIC 450

La centralina ideale per la tua caldaia



auroMATIC 570

Il regolatore con integrazione sanitaria per gli impianti solari



calorMATIC 350

Il termostato top di gamma



Netatmo on-off

Il termostato semplice ma "smart"



VRT 250 - VRT 35 VR 50 - VRT 15

I termostati on/off

sensoCOMFORT 720

Centralina climatica



La centralina che guarda al futuro

Con sensoCOMFORT Vaillant entra nella nuova era della termoregolazione climatica. La nuova centralina si presenta con un design completamente ripensato per fornire all'utente la miglior esperienza nella gestione del comfort. L'interfaccia, retroilluminata, propone icone immediate, comandi di navigazione semplici, nuove linee. La programmazione delle funzioni è coadiuvata da «messaggi parlanti» e i tasti, tutti "touch-screen" rendono l'esperienza di comfort ancora più gradevole. L'attivazione della gestione in remoto è possibile con l'aggiunta del gateway internet sensoNET a cui è associata un'APP di ultima evoluzione. sensoCOMFORT è la centralina climatica al top della gamma Vaillant gestendo, contemporaneamente, pompe di calore, ventilazione meccanica controllata, sistemi solari e caldaie. È compatibile con tutti i sistemi Vaillant prodotti dal 2003 tramite eBUS. Finalmente una gestione del comfort che garantisce risparmio energetico e massimizzazione dell'efficienza.

- Gestione di molteplici fonti energetiche
- Schermo a cristalli liquidi con tasti retroilluminati e cursore a scorrimento
- Assistente alla personalizzazione con questionario guidato
- Gestione di tutti gli schemi idraulici con un singolo controllo
- Predisposizione per controllo remoto tramite Gateway VR921 (non incluso)

Modelli, funzioni e codici

sensoCOMFORT 720	Collegamento	Installazione	Codice	Prezzo Euro
<ul style="list-style-type: none"> > programmazione settimanale > gestione riscaldamento/raffrescamento/ventilazione > gestione carico bollitore, pompa ricircolo e antilegionella tramite accessori > gestione in cascata: fino a 7 caldaie o 7 pompe di calore > con modulo VR 71 gestione 3 zone miscelate e bollitori solari (con VR92) > con modulo VR 70 gestione 2 zone miscelate (no VR92) o un circuito solare per acs > gestione fino a 9 zone con 1 VR71 e 3 VR70 (con max 4 VR92) 	e-Bus in scheda di caldaia oppure in interfaccia VWZ AI	A parete	0020260913	246,00
sensoCOMFORT 720f a onde radio	Collegamento	Installazione	Codice	Prezzo Euro
<ul style="list-style-type: none"> > programmazione settimanale > gestione riscaldamento/raffrescamento/ventilazione > gestione carico bollitore, pompa ricircolo e antilegionella tramite accessori > gestione in cascata: fino a 7 caldaie o 7 pompe di calore > con modulo VR 71 gestione 3 zone miscelate e bollitori solari (con VR92f) > con modulo VR 70 gestione 2 zone miscelate (no VR92f) o un circuito solare per acs > gestione fino a 9 zone con 1 VR71 e 3 VR70 (con max 2 VR92f) 	e-Bus ricevitore onde radio in scheda caldaia oppure in interfaccia VWZ AI	A parete; ricevitore radio sotto la caldaia con ecoTEC plus ed exclusive (2020)	0020260929	435,00

Certificazioni, classi e riconoscimenti



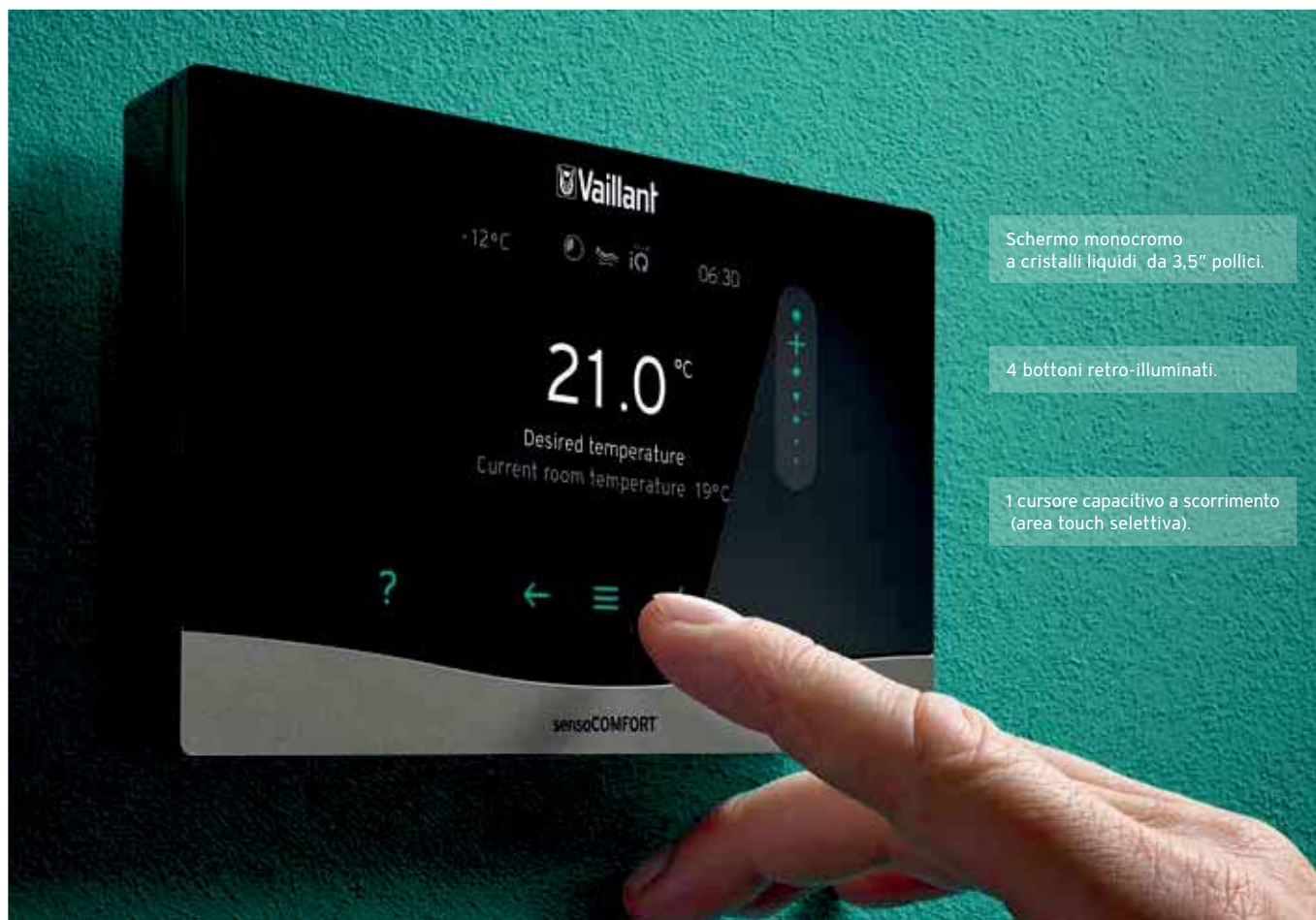

Schermo monocromo a cristalli liquidi da 3,5" pollici.

4 bottoni retro-illuminati.

1 cursore capacitivo a scorrimento (area touch selettiva).

Accessori forniti

Articolo
Sonda di temperatura esterna
Piastra di fissaggio a muro
Materiale di fissaggio
Connettore laterale della scheda a 6 poli
Documentazione

Accessori da acquistare separatamente

Articolo	Quantità	Codice	Prezzo Euro
VR70 modulo estensione	1	0020184844	186,00
VR71 modulo estensione	1	0020184847	233,00
VR921 gateway per montaggio a muro per gestione remota da smartphone	1	0020260964	279,00
VR921 gateway per montaggio in caldaia per gestione remota da smartphone	1	0020260965	279,00
VR92 comando remoto per gestione temperatura ambiente	1	0020260925	140,00
VR92f comando remoto a onde radio per gestione temperatura ambiente	1	0020260940	246,00

Servizi e incentivi correlati al prodotto



Più **unico**
Che **Bonus!**



vSMART

Centralina climatica



Il termostato più smart

vSMART è il sistema di termoregolazione Wi-Fi evoluto che permette di configurare in qualsiasi momento il comfort di casa con un semplice clic da smartphone o tablet grazie ad una app dedicata e già disponibile per iOS e Android. Infatti, sfruttando la rete Wi-Fi si potrà controllare e regolare il comfort di casa da dovunque in modo rapido ed estremamente intuitivo: infatti vSMART è pensato per fornire estrema semplicità di utilizzo e può essere installata a parete allacciandola alla rete elettrica o appoggiata dove preferisci utilizzando comuni pile AAA.

Con un design elegante ed essenziale si integra perfettamente in qualsiasi ambiente permettendo di regolare con un semplice clic l'impianto monozona ed eventualmente il carico di un bollitore per l'acqua calda sanitaria.

Ma i benefici di vSMART non si limitano alla comodità: potrai ridurre drasticamente i cicli di "avvio/stop" della caldaia permettendoti così di risparmiare sul gas ed elettricità e di prolungare la vita del tuo apparecchio. vSMART programma il comfort domestico basandosi sui dati meteorologici ricavati da Internet e in base alle abitudini tramite la possibilità di impostare una programmazione settimanale: i consumi e i costi sulla bolletta del gas, oltre che la vita della tua caldaia ne trarranno giovamento.

- Lettura temperatura esterna via Internet
- Nativamente connesso
- Comunicazione con caldaia via eBUS
- Design semplice e accattivante
- Display di immediata consultazione
- App gratuita e di semplice utilizzo

Modelli, funzioni e codici

vSMART	Collegamento	Installazione	Codice	Prezzo Euro
<ul style="list-style-type: none"> > comando a distanza per smatphone e tablet > programmazione settimanale > gestione riscaldamento > gestione carico bollitore monovalente > App gratuita (vSMART) 	e-Bus in scheda di caldaia Connessione alla rete WiFi	A parete	0020197223	309,00

Certificazioni, classi e riconoscimenti



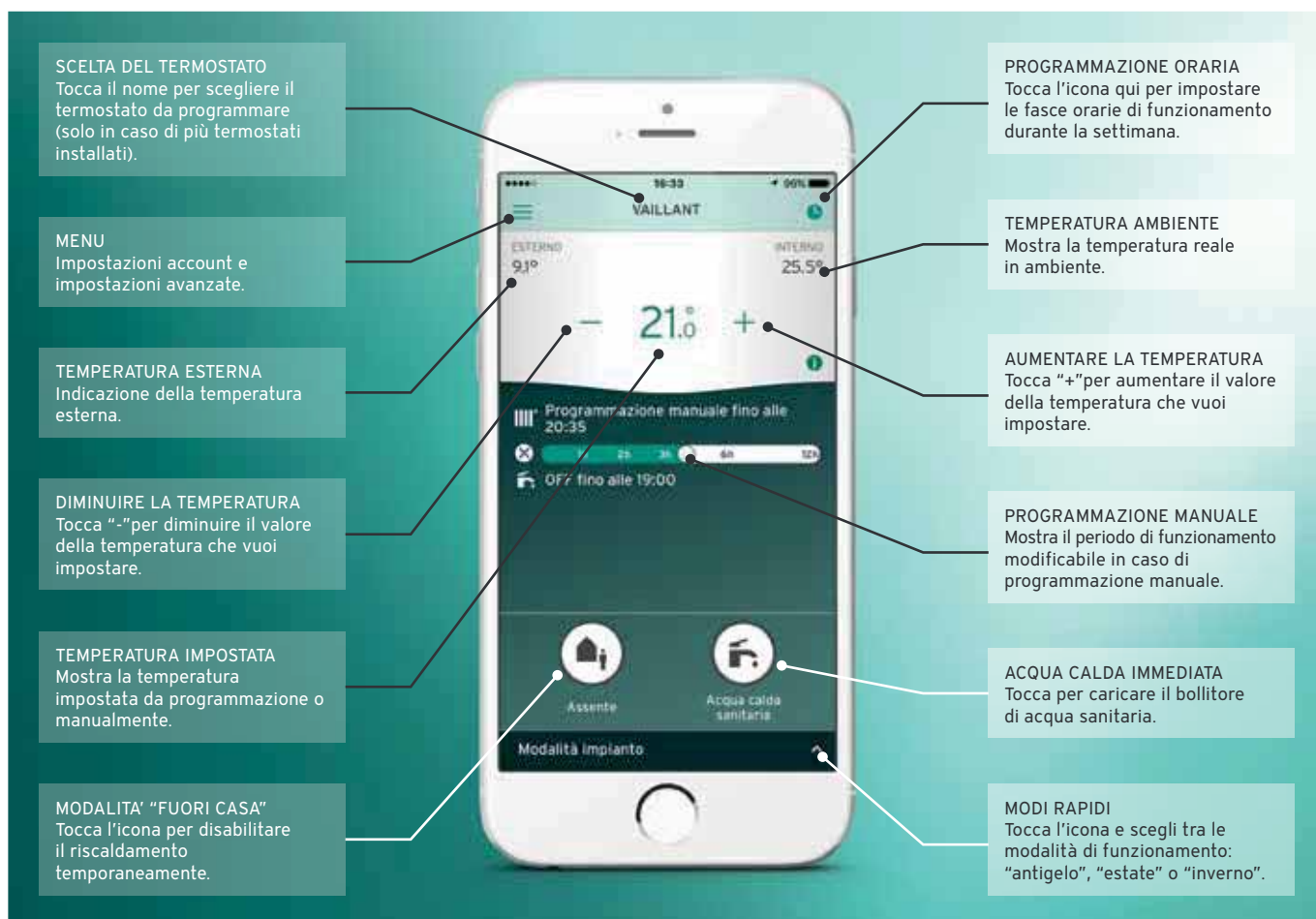

Accessori forniti

Articolo

Gateway di comunicazione tra termostato, app e sistema Wi-Fi

Placca ed accessori per fissaggio a muro

Manuale installazione e istruzioni per l'uso

Servizi e incentivi correlati al prodotto



Più **unico**
Che **Bonus!**



multiMATIC 700

Centralina climatica



La centralina per ogni necessità

multiMATIC 700 permette il controllo e la gestione di tutte le fonti di energia e rappresenta un sistema di regolazione moderno che garantisce il raggiungimento del miglior comfort mediante menu di facile utilizzo.

Il display illuminato permette, attraverso una pratica interfaccia, di gestire l'intero impianto di riscaldamento della casa: pompe di calore, caldaie, ventilazione, solare e acs. Molto intuitiva e di facile uso, multiMATIC 700 ha un approccio modulare: singolarmente può comandare e gestire egregiamente un impianto domestico, ma se abbinata ai moduli di espansione VR 70 e VR 71 può gestire impianti per il riscaldamento ben più complessi.

Tramite il modulo VR 921 è possibile gestire l'impianto con smartphone o tablet utilizzando un'applicazione gratuita, rendendo quindi possibile il controllo da remoto del proprio impianto con evidenti vantaggi in termini di confort e risparmi.

- Gestione di molteplici fonti energetiche
- Sonda esterna in dotazione
- Versione a filo o a onde radio
- Display di immediata consultazione
- Facile accesso e lettura dei menu
- Predisposizione per controllo remoto tramite Gateway VR921 (non incluso)
- Monitoraggio consumi e guadagno solare

Modelli, funzioni e codici

multiMATIC 700	Collegamento	Installazione	Codice	Prezzo Euro
<ul style="list-style-type: none"> > programmazione settimanale > gestione riscaldamento/raffrescamento/ventilazione con aroTHERM/recoVAIR > gestione carico bollitore, pompa ricircolo e antilegionella tramite accessori > gestione in cascata: fino a 7 caldaie e fino a 4 pompe di calore > con modulo VR 70 gestione 2 zone miscelate oppure gestione 1 circuito solare > con modulo VR 71 gestione 3 zone miscelate e 1 circuito solare > gestione fino a 9 zone con 1 VR71 e 3 VR70 	e-Bus in scheda di caldaia oppure in interfaccia VWZ AI o in modulo VWZ MEH 61	A parete o in caldaia	0020171315	216,00
multiMATIC 700f a onde radio	Collegamento	Installazione	Codice	Prezzo Euro
<ul style="list-style-type: none"> > programmazione settimanale > gestione riscaldamento/raffrescamento/ventilazione con aroTHERM/recoVAIR > gestione carico bollitore, pompa ricircolo e antilegionella tramite accessori > gestione in cascata: fino a 7 caldaie e fino a 4 pompe di calore > con modulo VR 70 gestione 2 zone miscelate oppure gestione 1 circuito solare > con modulo VR 71 gestione 3 zone miscelate e 1 circuito solare 	e-Bus ricevitore onde radio in scheda caldaia	A parete o in caldaia il ricevitore A parete la centralina	0020231557	382,00

Certificazioni, classi e riconoscimenti



Servizi e incentivi correlati al prodotto



Più **unico**
Che **Bonus!**



sensoHOME 380

Termostato modulante



Il termostato al massimo dell'evoluzione

Il nuovo termostato sensoHOME si presenta con un design completamente ripensato: total black e la commistione di materiali durevoli e vetro per garantirne la longevità nel tempo e un aspetto moderno. Con l'aggiunta di una sonda esterna collegata al prodotto, sensoHOME si trasforma naturalmente in una centralina climatica a tutti gli effetti. La programmazione delle funzioni è coadiuvata da «messaggi parlanti» e i tasti, tutti "touch-screen" rendono l'esperienza di comfort ancora più gradevole.

Ideata per essere abbinata alle caldaie Vaillant di ultima generazione, sensoHOME è compatibile anche con con tutte le caldaie eBUS a partire dal 2003.

L'attivazione della gestione in remoto è possibile con l'aggiunta del gateway internet sensoNET a cui è associata un'APP di ultima evoluzione.

- Gestione di molteplici fonti energetiche
- Schermo a cristalli liquidi con tasti retroilluminati e cursore a scorrimento
- Assistente alla personalizzazione con questionario guidato
- Predisposizione per controllo remoto tramite Gateway VR921 (non incluso)

Modelli, funzioni e codici

sensoHOME 380	Collegamento	Installazione	Codice	Prezzo Euro
> programmazione settimanale > gestione riscaldamento > gestione carico bollitore, pompa ricircolo e antilegionella > con sonda esterna art.: 0020266791 (da acquistare a parte) diventa centralina climatica	e-Bus in scheda di caldaia oppure in interfaccia VWZ AI	A parete	0020260943	177,00
sensoHOME 380f a onde radio	Collegamento	Installazione		
> programmazione settimanale > gestione riscaldamento > gestione carico bollitore, pompa ricircolo e antilegionella > con sonda esterna art.: 0020266791 (da acquistare a parte) diventa centralina climatica	e-Bus ricevitore onde radio in scheda caldaia	A parete; ricevitore radio sotto la caldaia con ecoTEC plus ed exclusive (2020)	0020260953	312,00

Certificazioni, classi e riconoscimenti



Servizi e incentivi correlati al prodotto



calorMATIC 450

Centralina climatica



La centralina ideale per la tua caldaia

La calorMATIC 450 è una centralina di regolazione climatica modulante, dotata di sonda per la rilevazione della temperatura esterna, adatta per abitazioni con una sola zona di riscaldamento.

Tramite un'interfaccia semplice è possibile impostare due livelli di temperatura (diurno e notturno), impostare la temperatura dell'acqua calda sanitaria e temporizzare sia il carico di bollitori aggiuntivi, che di pompe di ricircolo. È possibile accedere ad una serie di funzioni speciali di programmazione: modo programma vacanze, modo party modo "un giorno fuori casa", modo carico manuale bollitore, modo spegnimento.

È disponibile in due versioni: con collegamento a fili ed con collegamento ad onde radio (f) con ricevitore in dotazione. Nel caso dei modelli ad onde radio il ricevitore deve essere montato in caldaia.

- Sonda esterna
- Programmazione settimanale gestione riscaldamento
- Gestione carico bollitore
- Comunicazione con caldaia via eBUS
- Design semplice e accattivante
- Display retroilluminato di immediata consultazione

Modelli, funzioni e codici

calorMATIC 450	Collegamento	Installazione	Codice	Prezzo Euro
<ul style="list-style-type: none"> > programmazione settimanale > gestione riscaldamento > gestione carico bollitore oppure gestione acqua comfort per caldaie combinate > display retroilluminato 	e-Bus in scheda di caldaia	A parete o in caldaia	0020124486	176,00
calorMATIC 450f a onde radio	Collegamento	Installazione	Codice	Prezzo Euro
<ul style="list-style-type: none"> > programmazione settimanale > gestione riscaldamento > gestione carico bollitore oppure gestione acqua comfort per caldaie combinate > display retroilluminato 	e-Bus ricevitore onde radio in scheda caldaia	A parete o in caldaia il ricevitore A parete la centralina	0020124492	304,00

Certificazioni, classi e riconoscimenti



Servizi e incentivi correlati al prodotto



Più **unico**
Che **Bonus!**



auroMATIC 570

Centralina climatica



Il regolatore con integrazione sanitaria per gli impianti solari

auroMATIC 570 è una centralina solare estremamente adatta per integrazioni di impianti solari su sistemi di riscaldamento già esistenti: è in grado di gestire impianti solari di piccole dimensioni per il carico di un bollitore solare, oppure impianti solari complessi di medie e grandi dimensioni.

Attraverso il display a colori è possibile visualizzare lo schema di impianto selezionato e lo stato di funzionamento dei vari componenti del circuito solare (temperatura rilevata sulle sonde, stato delle pompe).

La centralina registra e mostra il guadagno solare delle ultime 24 ore, del mese passato, dell'intero anno, e dall'inizio della messa in funzione del sistema solare senza l'aggiunta di costosi accessori aggiuntivi (contabilizzatori di calore e sonde).

- Programmazione settimanale
- Gestione 2 circuiti solari o 1 circuito solare e 1 riscaldamento piscina
- Gestione carico bollitore
- Display a colori

Modelli, funzioni e codici

auroMATIC 570	Collegamento	Installazione	Codice	Prezzo Euro
> programmazione settimanale > gestione 2 circuiti solari oppure gestione 1 circuito solare e una caldaia a combustibili solidi oppure 1 circuito solare e 1 riscaldamento piscina > gestione carico bollitore	C1/C2	A parete	0020203654	210,00

Certificazioni, classi e riconoscimenti



Servizi e incentivi correlati al prodotto



calorMATIC 350

Termostato modulante



Il termostato top di gamma

calorMATIC 350 è un cronotermostato ambiente programmabile settimanalmente ed abbinabile con tutte le caldaie Vaillant con tecnologia e-bus. Tramite un segnale modulante, la calorMATIC 350 fornisce la possibilità, oltre che di impostare due livelli di temperatura, una per il "riscaldamento diurno" ed una di "abbassamento notturno" in tre fasce orarie giornaliere, di impostare la temperatura dell'acqua calda sanitaria e di temporizzare il carico di boiler e di pompe di ricircolo. In più sono presenti il programma Vacanza che permette di ritrovare la propria casa riscaldata al ritorno da un periodo di assenza impostato, e la funzione Party che attiva la temperatura di "riscaldamento diurno" in qualsiasi momento. Disponibile anche in versione radio.

- Programmazione settimanale gestione riscaldamento
- Gestione carico bollitore
- Comunicazione con caldaia via eBUS
- Design semplice e accattivante
- Display retroilluminato di immediata consultazione
- Disponibile anche per la connessione con caldaie non e-Bus (calorMATIC 332)

Modelli, funzioni e codici

calorMATIC 350	Collegamento	Installazione	Codice	Prezzo Euro
<ul style="list-style-type: none"> > programmazione settimanale > gestione riscaldamento > gestione carico bollitore oppure gestione acqua comfort per caldaie combinate > display retroilluminato 	e-Bus in scheda di caldaia	A parete	0020124473	128,00
calorMATIC 350f a onde radio	Collegamento	Installazione	Codice	Prezzo Euro
<ul style="list-style-type: none"> > programmazione settimanale > gestione riscaldamento > gestione carico bollitore oppure gestione acqua comfort per caldaie combinate > display retroilluminato 	e-Bus ricevitore onde radio in scheda caldaia	A parete o in caldaia il ricevitore A parete il termostato	0020124480	245,00

Certificazioni, classi e riconoscimenti



Servizi e incentivi correlati al prodotto



Più **unico**
Che **Bonus!**



Netatmo on-off

Termostato on-off



Il termostato semplice ma "smart"

Termostato on-off che permette allo smartphone di controllare a distanza l'impianto di riscaldamento, sfruttando la rete WiFi.

È installabile a parete con alimentazione da rete elettrica o appoggiato dove preferisci impiegando comuni pile AA+. Il termostato comunica con la caldaia tramite un comando on-off.

Design essenziale e minimalista che si integra perfettamente in qualsiasi ambiente.

- Fino a 20 profili personalizzabili
- Estrema semplicità nella regolazione della temperatura
- Funzioni rapide "Fuori Casa" e "Antigelo"

Modelli, funzioni e codici

Netatmo	Collegamento	Installazione	Codice	Prezzo Euro
<ul style="list-style-type: none"> > comando a distanza per smartphone o tablet > programmazione settimanale > gestione riscaldamento > App gratuita (Netatmo) 	3/4 o RT in scheda di caldaia Connessione alla rete WiFi	A parete	0020211875	284,00

Certificazioni, classi e riconoscimenti



Servizi e incentivi correlati al prodotto



VRT 250 e VRT 35

Termostato on/off



Il termostato on/off con programmazione settimanale

VRT 250 è un cronotermostato ambiente programmabile settimanalmente. Inviando un segnale ON-OFF all'elettronica della caldaia ha la possibilità di impostare due livelli di temperatura, una per il "riscaldamento diurno" ed una di "abbassamento notturno".

Un'interfaccia a pulsanti ed un ampio display digitale permettono in ogni momento di visualizzare la temperatura ambiente reale, di cambiare le impostazioni di temperatura e di programmare con pochi e semplici passaggi.

Disponibile in due configurazioni, il modello con collegamento a fili ed il modello con collegamento ad onde radio (f) con ricevitore in dotazione.

Semplicità di gestione e dimensioni compatte fanno di VRT 35 l'essenzialità della termoregolazione di Vaillant.

Un comodo pulsante permette di retro-illuminare il display e visualizzare la temperatura impostata.

- Programmazione settimanale gestione riscaldamento
- Display di immediata consultazione
- Funzionamento manuale
- Display di immediata consultazione

Modelli, funzioni e codici

Modello	Collegamento	Installazione	Codice	Prezzo Euro
VRT 250 > programmazione settimanale > gestione riscaldamento	3/4 o RT in scheda di caldaia	A parete	0020170569	98,00
VRT 250f a onde radio > programmazione settimanale > gestione riscaldamento	3/4/5 ricevitore onde radio in scheda di caldaia	A parete	0020170574	215,00
VRT 35 > funzionamento manuale > gestione riscaldamento	3/4 o RT in scheda di caldaia	A parete	0020159365	49,00

Certificazioni, classi e riconoscimenti



Servizi e incentivi correlati al prodotto



sensoROOM pure VR 50

Termostato on/off



Nuovo termostato "basic"

Nuovo termostato per caldaie dal design rivisto e con una nuova interfaccia per una semplicità di utilizzo ineguagliata.

- Per caldaie e sistemi semplici
- Disponibile in modalità a filo

Modelli, funzioni e codici

sensoROOM pure VR 50	Collegamento	Installazione	Codice	Prezzo Euro
<ul style="list-style-type: none"> > programmazione settimanale > gestione riscaldamento 	3/4 o RT in scheda di caldaia	e-Bus in scheda caldaia	0010038663	65,00

Certificazioni, classi e riconoscimenti



Servizi e incentivi correlati al prodotto



Più **unico**
Che **Bonus!**



VRT 15

Termostato on/off



La semplicità sposa l'efficacia

Termostato ambiente on/off per la gestione del riscaldamento/raffrescamento.

- Funzionamento manuale
- Gestione del riscaldamento e del raffrescamento

Modelli, funzioni e codici

VRT 15	Collegamento	Installazione	Codice	Prezzo Euro
<ul style="list-style-type: none"> > funzionamento manuale > gestione riscaldamento/raffrescamento 	3/4 o RT in scheda di caldaia	A parete	306777	30,00

Certificazioni, classi e riconoscimenti





Servizi e incentivi correlati al prodotto

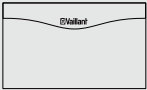
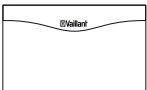
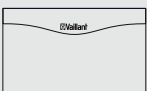
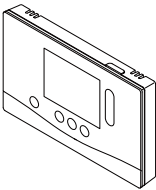
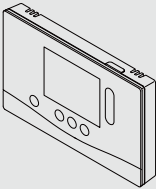

Accessori a completamento

Accessorio	Abbinamento	Descrizione	Codice	Prezzo Euro
	sensoCOMFORT 720 sensoCOMFORT 720f multiMATIC 700 multiMATIC 700f	sensoNET VR 921 per installazione in caldaia sensoNET VR 921 per installazione a muro Modulo per controllo remoto via App per smartphone e tablet	0020260965 0020260964	279,00 279,00
	sensoCOMFORT 720 sensoCOMFORT 720f multiMATIC 700 multiMATIC 700f	VR 70 (Modulo estensione circuiti miscelati o solare) > gestione 2 zone miscelate oppure 1 circuito solare Materiale in dotazione: 2 sonde VR 10 Possibilità di gestire fino a 9 zone con almeno 1 VR71 e 3 VR70 (solo con centralina a filo) N.B.: non compatibile con VR 92 se installato in configurazione 2 zone con sensoCOMFORT	0020184844	186,00
	sensoCOMFORT 720 sensoCOMFORT 720f multiMATIC 700 multiMATIC 700f	VR 71 (Modulo estensione circuiti miscelati e solare) > gestione 3 zone miscelate e 1 circuito solare Materiale in dotazione: 4 sonde VR 10 e 1 sonda VR 11 Possibilità di gestire fino a 9 zone con almeno 1 VR71 e 3 VR70 (solo con centralina a filo)	0020184847	233,00
	sensoCOMFORT 720	VR 92 comando remoto > gestione temperatura ambiente Con sensore di umidità	0020260925	140,00
	sensoCOMFORT 720f	VR 92f comando remoto onde radio > gestione temperatura ambiente Con sensore di umidità	0020260940	246,00

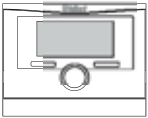
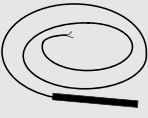
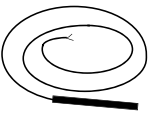
Accessori a completamento

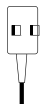
Accessorio	Abbinamento	Descrizione	Codice	Prezzo Euro
	multiMATIC 700	VR 91 comando remoto > gestione temperatura ambiente Con sensore di umidità	0020171334	123,00
	multiMATIC 700f	VR 91f comando remoto onde radio > gestione temperatura ambiente Con sensore di umidità	0020231566	216,00
		VR 10 sonda per bollitore o circuito riscaldamento da abbinare a centralina	306787	30,00
		VR 11 sonda per collettore solare	306788	37,00
		Termostato di sicurezza a bracciale per impianti a bassa temperatura univer- sale Max temperatura regolabile da 20°C a 90°C	009642	30,00
		Sonda a contatto per bollitore o circuito riscaldamento da abbinare a centralina	000692	30,00

Accessori elettrici

Accessorio	Abbinamento	Descrizione	Codice	Prezzo Euro
	Per tutti i modelli di caldaia	VR 40 modulo integrabile in caldaia per gestire due dispositivi elettrici ausiliari, tra le seguenti possibilità: pompa di ricircolo (impostazione di fabbrica relè 1) pompa riscaldamento esterna (impostazione di fabbrica relè 2) pompa di carica bollitore sportello fumi/aspiratore domestico valvola gas esterna segnalazione esercizio/malfunzionamento	0020017744	89,00
	auroMATIC 620 multiMATIC 700 multiMATIC 700f	VR 32/3 scheda espansione cascata per la gestione in cascata fino a max 6 caldaie e-Bus montarne 1 per ogni caldaia esclusa la prima: (es.: con 4 caldaie ordinare n° 3 VR 32/3)	0020139895	98,00
	multiMATIC 700 multiMATIC 700f	VR 32 B scheda espansione cascata pompe di calore per la gestione in cascata fino a max 4 pompe di calore montarne 1 per ogni pompa di calore esclusa la prima: (es.: con 4 pompe di calore ordinare n° 3 VR 32 B)	0020235465	113,00
	Tutte le caldaie con collegamento e-Bus	VR 34 convertitore di segnale 0-10 V per abbinamento caldaie Vaillant con termoregolazione di altre marche	0020017897	131,00
	ecoTEC	VR 36 adattatore per termostato 3/4/5 In abbinamento a ecoTEC con connettore RT 24V (NON disponibile per ecoTEC pure)	0020117036	98,00
	ecoTEC	VR 37 adattatore per termostato 7/8/9 In abbinamento a ecoTEC con connettore e-Bus (NON disponibile per ecoTEC pure)	0020139835	98,00
	Tutte le caldaie con collegamento 7/8/9	VR 39 adattatore centralina e-Bus e caldaie con collegamento 7/8/9	0020139898	98,00

Funzioni e abbinamenti

Descrizione	sensoCOMFORT		sensoHOME		multiMATIC		vSMART
	720	720f	380	380f	700	700f	
Classe d'efficienza energetica	VI	VI	V	V	VI	VI	VI
Guadagno efficienza della caldaia	4%	4%	3%	3%	4%	4%	4%
Misura temperatura esterna	sonda esterna	sonda esterna	sonda esterna (opzionale)	sonda esterna (opzionale)	sonda esterna	sonda esterna	dati meteo
Misura temperatura ambiente	✓	✓	✓	✓	✓	✓	✓
Tipo di collegamento a caldaia	a filo	radio	a filo	radio	a filo	radio	a filo (radio fra centralina e gateway)
Controllo da app	✓ (con VR921)	✓ (con VR921)	✓ (con VR921)	✓ (con VR921)	✓ (con VR921)	✓ (con VR921)	✓
Alimentazione elettrica	tramite eBUS	batteria	tramite eBUS	batteria	tramite eBUS	batteria	230V/50 Hz centralina Batterie gateway
Numero di zone controllabili	9	9	1	1	9 (con VR70 e VR71)	3 (con VR71)	1
Raffrescamento	✓	✓	-	-	✓	✓	-
Gestione sanitario	✓	✓	✓	✓	✓	✓	✓
Comando remoto	VR92	VR92f	-	-	VR91	VR91f	-
Montaggio in ambiente	✓	✓	✓	✓	✓	✓	✓
Montaggio in caldaia	-	-	-	-	✓	-	-
Rilevazione dei consumi	✓	✓	✓	✓	✓	✓	✓
Curva di riscaldamento auto/adattiva	✓	✓	-	-	✓	✓	✓
Programmazione settimanale	✓	✓	✓	✓	✓	✓	✓
Numero di fasce orarie	12	12	12	12	3	3	6
Antilegionella	✓	✓	✓	✓	✓	✓	-
Compatibilità							
Caldaie	eBUS	eBUS	eBUS	eBUS	eBUS	eBUS	eBUS
Pompe di calore	eBUS	eBUS	-	-	eBUS	eBUS	-
Gestione sistemi ibridi	eBUS	eBUS	-	-	eBUS	eBUS	-
Cascate	eBUS	eBUS	-	-	eBUS	eBUS	-
Solare	✓ (con VR70 e VR71)	✓ (con VR70 e VR71)	-	-	✓ (con VR70 e VR71)	✓ (con VR70 e VR71)	-

calorMATIC		calorMATIC		Netatmo on-off	auroMATIC 570	VRT				VR 50
450	450f	350	350f			250	250f	35	15	
VI	VI	V	V	-	-	-	-	-	-	V
4%	4%	3%	3%	-	-	-	-	-	-	3%
sonda esterna	sonda esterna	✓	✓	-	-	-	-	-	-	-
✓	✓	✓	✓	✓	✓	✓	✓	✓	✓	✓
a filo	radio	a filo	radio	a filo (radio fra centralina e gateway)	a filo	a filo	radio	a filo	a filo	a filo
-	-	-	-	✓	-	-	-	-	-	-
tramite eBUS	batteria	tramite eBUS	batteria	batterie	230V/50Hz	batteria	batteria	batteria	230V/50Hz	tramite eBUS
1	1	1	1	1		1	1	1	1	1
-	-	-	-	-	-	-	-	-	✓	-
✓	✓	✓	✓	-	✓	-	-	-	-	-
-	-	-	-	-	-	-	-	-	-	-
✓	✓	✓	✓	✓		✓	✓	✓	✓	✓
✓	-	-	-	-	-	-	-	-	-	-
-	-	-	-	-		-	-	-	-	-
-	-	-	-	-		-	-	-	-	-
✓	✓	✓	✓	✓		✓	✓	-	-	-
3	3	3	3		4	5	5	-	-	-
-	-	-	-		✓	-	-	-	-	-
eBUS	eBUS	eBUS	eBUS	On/Off	-	On/Off	On/Off	On/Off	On/Off	On/Off
-	-	-	-	-	-	-	-	-	-	-
-	-	-	-	-	-	-	-	-	-	-
-	-	-	-	-	-	-	-	-	-	-
-	-	-	-	-	PWM	-	-	-	-	-



Clima- tizzazione

Per uso residenziale

climaVAIR plus VAI 8

MonoSplit, MultiSplit e FreeMulti

climaVAIR exclusive VAI 5

MonoSplit, MultiSplit e FreeMulti

Per uso commerciale

climaVAIR VAI 1 a cassetta

MonoSplit

climaVAIR VAI 1 canalizzato

MonoSplit



climaVAIR plus

I climatizzatori con il miglior rapporto qualità/prezzo



climaVAIR exclusive

La scelta efficiente per la climatizzazione residenziale



climaVAIR VAI 1 a cassetta

La soluzione ideale per la climatizzazione nei controsoffitti



climaVAIR VAI 1 canalizzato

La climatizzazione ad uso commerciale che non si vede

climaVAIR plus VAI 8 MonoSplit, MultiSplit e FreeMulti

Per uso residenziale



I climatizzatori con il miglior rapporto qualità/prezzo

I climatizzatori della gamma climaVAIR VAI 8 assicurano buone prestazioni, compattezza e linee eleganti. Di giorno raggiungono la temperatura desiderata nel più breve tempo grazie alla funzione TURBO e di notte si regolano automaticamente mentre stai dormendo. Il display integrato nell'unità interna e un telecomando sempre a portata di mano per impostare facilmente il tuo clima perfetto. La gamma FreeMulti climaVAIR VAI 8 permette di scegliere la combinazione migliore che più si adatta alle esigenze del cliente. È possibile combinare le unità esterne Dual, Trial o Quadri con le unità interne a parete, cassetta e console creando la soluzione di climatizzazione migliore a soddisfare l'esigenza dell'abitazione.

- Gas refrigerante R32
- Telecomando a infrarossi di serie
- Funzione "I Feel" con sensore di temperatura remotizzato sul telecomando
- Regolazione verticale del flusso d'aria
- Funzionamento silenzioso anche di notte grazie alla speciale funzione notturna
- Scheda on-off per controllo in sistemi domotici (accessorio)

 Modulo WiFi per controllo remoto via App da smartphone e tablet

Servizi e incentivi correlati al prodotto



Più **unico**
Che **Bonus!**



Mono, Dual, Trial e QuadriSplit

Modello MonoSplit	Pot. frigorifera Pot. termica	SEER Classe	SCOP Classe	Descrizione	Codice	Prezzo unitario Euro	Prezzo totale Euro
VAI 8-025 WN	2,60 kW 2,80 kW	6,10 A++	4,00 A+	VAI 8-025 WNO VAI 8-025 WNI	0010019791 0010022677	471,00 253,00	724,00
VAI 8-035 WN	3,50 kW 3,67 kW	6,10 A++	4,00 A+	VAI 8-035 WNO VAI 8-035 WNI	0010019792 0010022678	524,00 287,00	811,00
VAI 8-050 WN	5,13 kW 5,28 kW	6,10 A++	4,00 A+	VAI 8-050 WNO VAI 8-050 WNI	0010019793 0010022679	809,00 437,00	1.246,00
VAI 8-065 WN	6,45 kW 6,45 kW	6,10 A++	4,00 A+	VAI 8-065 WNO VAI 8-065 WNI	0010019794 0010022680	1.168,00 597,00	1.765,00
Modello MultiSplit	Pot. frigorifera Pot. termica	SEER Classe	SCOP Classe	Descrizione	Codice	Prezzo unitario Euro	Prezzo totale Euro
DUAL VAM 8-040 W204	4,10 kW 4,40 kW	6,10 A++	4,00 A+	VAF 8-040 W2NO VAI 8-020 WNI (x2)	0010022657 0010022676	1.420,00 228,00	1.876,00
DUAL VAM 8-052 W205	5,20 kW 5,40 kW	6,30 A++	4,00 A+	VAF 8-050 W2NO VAI 8-025 WNI (x2)	0010022658 0010022677	1.445,00 253,00	1.951,00
TRIAL VAM 8-072 W307	7,10 kW 8,50 kW	6,10 A++	4,00 A+	VAF 8-070 W3NO VAI 8-020 WNI VAI 8-025 WNI (x2)	0010022659 0010022676 0010022677	1.780,00 228,00 253,00	2.514,00
QUADRI VAM 8-080 W408	8,00 kW 9,50 kW	6,10 A++	4,00 A+	VAF 8-080 W4NO VAI 8-020 WNI (x4)	0010022660 0010022676	1.808,00 228,00	2.720,00

FreeMulti Dual, Trial e QuadriSplit

Modello Unità esterne	Tipologia	Dimensioni HxLxP (mm.)	Pot. frigorifera min-max	Pot. termica min-max	Codice	Prezzo totale Euro
VAF 8-040 W2NO	Dual	596x838x354	2,05-4,40 kW	2,49-5,42 kW	0010022657	1.420,00
VAF 8-050 W2NO	Dual	596x838x354	2,14-5,80 kW	2,58-5,92 kW	0010022658	1.445,00
VAF 8-070 W3NO	Trial	790x924x399	2,29-8,50 kW	3,66-8,79 kW	0010022659	1.780,00
VAF 8-080 W4NO	Quadri	790x924x399	2,3-10,26 kW	3,66-10,66 kW	0010022660	1.808,00
Modello Unità interne	Tipologia	Dimensioni HxLxP (mm.)	Pot. frigorifera min-max	Pot. termica min-max	Codice	Prezzo totale Euro
VAI 8-020 WNI	Parete da 2,1 kW	275x790x200	0,50-3,35 kW	0,50-3,50 kW	0010022676	228,00
VAI 8-025 WNI	Parete da 2,6 kW	275x790x200	0,50-3,35 kW	0,50-3,50 kW	0010022677	253,00
VAI 8-035 WNI	Parete da 3,5 kW	289x845x209	0,80-3,70 kW	0,90-3,80 kW	0010022678	287,00
VAI 8-050 WNI	Parete da 5,1 kW	289x845x209	1,20-6,20 kW	1,20-6,60 kW	0010022679	437,00
VAI 8/5-035 KMNI Griglia	Cassetta da 3,5 kW	670x670x240 670x670	0,80-3,70 kW	0,90-3,80 kW	0010022705 0020251955	547,00 136,00
VAI 8/5-035 FMNI	Console da 3,5 kW	695x870x235	0,80-3,70 kW	0,90-3,80 kW	0010022706	683,00

Accessori da acquistare separatamente

Articolo	Articolo	Quantità	Codice	Prezzo Euro
	Schedino on-off con scatola e filo per abbinamento a sistemi domotici	1	0020257890	22,00
	Modulo WiFi per unità interne per controllo remoto via App da smartphone e tablet Disponibile da Novembre 2020	1	0010039939	52,00

climaVAIR exclusive VAI 5 MonoSplit, MultiSplit e FreeMulti

Per uso residenziale



La scelta efficiente per la climatizzazione ad uso residenziale

La linea exclusive di climaVAIR offre il meglio per quanto riguarda comfort, purezza dell'aria e prestazioni: è capace di raggiungere la temperatura desiderata nel più breve tempo grazie alla funzione TURBO; l'aria fresca viene distribuita armoniosamente grazie all'oscillazione dei due deflettori, verticale e orizzontale, appositamente studiata per evitare fastidiose correnti. Il dispositivo ionizzatore attivo presente nell'unità interna genera ioni negativi che neutralizzano le particelle nocive a carica positiva purificando l'ambiente.

La gamma FreeMulti climaVAIR VAI 5 permette di scegliere la combinazione migliore che più si adatta alle esigenze del cliente. È possibile combinare le unità esterne Dual, Trial o Quadri con le unità interne a parete, cassetta e console creando la soluzione di climatizzazione migliore a soddisfare l'esigenza dell'abitazione.

- Gas refrigerante R32
- Telecomando a infrarossi di serie
- Funzione "I Feel" con sensore di temperatura remotizzato sul telecomando
- Regolazione verticale ed orizzontale del flusso d'aria
- Ionizzatore attivo, purifica l'aria mantenendo l'ambiente fresco
- Funzione "X-Fan", rimuove l'umidità dallo scambiatore interno prevenendo la formazione di muffe e cattivi odori
- Scheda on-off per controllo in sistemi domotici (accessorio)

 Modulo WiFi per controllo remoto via App da smartphone e tablet

Servizi e incentivi correlati al prodotto



Più **unico**
Che **Bonus!**



Mono, Dual, Trial e QuadriSplit

Modello MonoSplit	Pot. frigorifera Pot. termica	SEER Classe	SCOP Classe	Descrizione	Codice	Prezzo unitario Euro	Prezzo totale Euro
VAI 5-025 WN	2,70 kW 2,93 kW	8,50 A+++	4,60 A++	VAI 5-025 WNO VAI 5-025 WNI	0010022645 0010022692	592,00 327,00	919,00
VAI 5-035 WN	3,50 kW 3,81 kW	8,50 A+++	4,40 A+	VAI 5-035 WNO VAI 5-035 WNI	0010022646 0010022693	655,00 356,00	1.011,00
VAI 5-050 WN	5,30 kW 5,57 kW	7,60 A++	4,10 A+	VAI 5-050 WNO VAI 5-050 WNI	0010022647 0010022694	938,00 503,00	1.441,00
VAI 5-065 WN	7,00 kW 7,20 kW	7,00 A++	4,00 A+	VAI 5-065 WNO VAI 5-065 WNI	0010022648 0010022695	1.353,00 688,00	2.041,00
Modello MultiSplit	Pot. frigorifera Pot. termica	SEER Classe	SCOP Classe	Descrizione	Codice	Prezzo unitario Euro	Prezzo totale Euro
DUAL VAM 5-040 W204	4,10 kW 4,40 kW	6,10 A++	4,00 A+	VAF 5-040 W2NO VAI 5-020 WNI (x2)	0010022668 0010022691	1.453,00 269,00	1.991,00
DUAL VAM 5-052 W205	5,20 kW 5,40 kW	6,30 A++	4,00 A+	VAF 5-050 W2NO VAI 5-025 WNI (x2)	0010022669 0010022692	1.477,00 327,00	2.131,00
TRIAL VAM 5-072 W307	7,10 kW 8,50 kW	6,10 A++	4,00 A+	VAF 5-070 W3NO VAI 5-020 WNI VAI 5-025 WNI (x2)	0010022670 0010022691 0010022692	1.812,00 269,00 327,00	2.735,00
QUADRI VAM 5-080 W408	8,00 kW 9,50 kW	6,10 A++	4,00 A+	VAF 5-080 W4NO VAI 5-020 WNI (x4)	0010022671 0010022691	1.842,00 269,00	2.918,00

FreeMulti Dual, Trial e QuadriSplit

Modello Unità esterne	Tipologia	Dimensioni HxLxP (mm.)	Pot. frigorifera min-max	Pot. termica min-max	Codice	Prezzo totale Euro
VAF 5-040 W2NO	Dual	596x838x354	2,05-4,40 kW	2,49-5,42 kW	0010022668	1.453,00
VAF 5-050 W2NO	Dual	596x838x354	2,14-5,80 kW	2,58-5,92 kW	0010022669	1.477,00
VAF 5-070 W3NO	Trial	790x924x399	2,29-8,50 kW	3,66-8,79 kW	0010022670	1.812,00
VAF 5-080 W4NO	Quadri	790x924x399	2,3-10,26 kW	3,66-10,66 kW	0010022671	1.842,00
Modello Unità interne	Tipologia	Dimensioni HxLxP (mm.)	Pot. frigorifera min-max	Pot. termica min-max	Codice	Prezzo totale Euro
VAI 5-020 WNI	Parete da 2,1 kW	275x812x210	0,45-3,23 kW	0,45-4,10 kW	0010022691	269,00
VAI 5-025 WNI	Parete da 2,7 kW	290x865x210	0,90-3,8 kW	0,70-4,40 kW	0010022692	327,00
VAI 5-035 WNI	Parete da 3,5 kW	290x865x210	1,00-3,81 kW	1,20-4,40 kW	0010022693	356,00
VAI 5-050 WNI	Parete da 5,3 kW	301x996x225	1,26-6,60 kW	1,12-6,80 kW	0010022694	503,00
VAI 8/5-035 KMNI Griglia	Cassetta da 3,5 kW	670x670x240 670x670	0,80-3,70 kW	0,90-3,80 kW	0010022705 0020251955	547,00 136,00
VAI 8/5-035 FMNI	Console da 3,5 kW	695x870x235	0,80-3,70 kW	0,90-3,80 kW	0010022706	683,00

Accessori da acquistare separatamente

Articolo	Articolo	Quantità	Codice	Prezzo Euro
	Schedino on-off con scatola e filo per abbinamento a sistemi domotici	1	0020257890	22,00
	Modulo WiFi per unità interne per controllo remoto via App da smartphone e tablet Disponibile da Novembre 2020	1	0010039939	52,00

climaVAIR VAI 1

Climatizzatore a cassetta MonoSplit per applicazioni commerciali



La soluzione ideale per la climatizzazione nei controsoffitti

Vaillant introduce la nuova gamma di climatizzatori monosplit commerciali climaVAIR con gas R32, disponibili in versione a cassetta o canalizzabile.

La gamma climaVAIR si presta per applicazioni in uffici, negozi, bar e hotel.

- Gas refrigerante R32
- Telecomando a infrarossi di serie
- Distribuzione dell'aria con effetto a 340°
- Fino a 75 m di distanza e 30m di dislivello tra unità interna/esterna
- Pompa di drenaggio della condensa integrata
- Possibilità di controllo da comando a filo a parete (accessorio)
- Scheda on-off per controllo in sistemi domotici (accessorio)
- Funzione "I-Feel" con sensore di temperatura remotizzato sul telecomando



Servizi e incentivi correlati al prodotto



Mono, Dual, Trial e QuadriSplit

Modello MonoSplit	Pot. frigorifera Pot. termica	SEER Classe	SCOP Classe	Descrizione	Codice	Prezzo unitario Euro	Prezzo totale Euro
VAI1-050 KN	5,00 kW 5,50 kW	5,90 A+	4,00 A+	VAI 1-050 KDNO VAI 1-050 KNI VAI 1-60 PNI (griglia)	0010025377 0010025384 0010026791	1.125,00 534,00 123,00	1.782,00
VAI 1-070 KN	7,00 kW 8,00 kW	7,20 A++	3,90 A	VAI 1-070 KDNO VAI 1-070 KNI VAI 1-95 PNI (griglia)	0010025378 0010025385 0010026792	1.649,00 617,00 191,00	2.457,00
VAI1-085 KN	8,50 kW 8,80 kW	6,10 A++	4,00 A+	VAI 1-085 KDNO VAI 1-085 KNI VAI 1-95 PNI (griglia)	0010025379 0010025386 0010026792	1.939,00 722,00 191,00	2.852,00
VAI 1-100 KN	10,00 kW 12,00 kW	6,10 A++	4,00 A+	VAI 1-100 KDNO VAI 1-100 KNI VAI 1-95 PNI (griglia)	0010025380 0010025387 0010026792	2.387,00 763,00 191,00	3.341,00
VAI 1-140T KN	13,40 kW 15,50 kW	6,10	4,00	VAI 1-140TKDNO VAI 1-140TKNI VAI 1-95 PNI (griglia)	0010025382 0010025388 0010026792	2.918,00 901,00 191,00	4.010,00

Accessori da acquistare separatamente

Articolo	Articolo	Quantità	Codice	Prezzo Euro
	Schedino on-off con scatola e filo per abbinamento a sistemi domotici	1	0010030968	51,00
	Comando a filo installabile a parete	1	0010030969	74,00
	Scatola elettrica per comando a filo	1	0010032019	16,00

climaVAIR VAI 1

Climatizzatore canalizzabile MonoSplit per applicazioni commerciali



La climatizzazione ad uso commerciale che non si vede

Vaillant introduce la nuova gamma di climatizzatori monosplit commerciali climaVAIR con gas R32, disponibili in versione a cassetta o canalizzabile.

La gamma climaVAIR si presta per applicazioni in uffici, negozi, bar e hotel.

- Gas refrigerante R32
- Comando a filo a parete di serie
- Fino a 75 m di distanza e 30m di dislivello tra unità interna/esterna
- Pompa di drenaggio della condensa integrata
- Regolazione della pressione statica
- Scheda on-off per controllo in sistemi domotici (accessorio)
- Funzione "X-Fan"
- Segnalazione manutenzione filtro

Servizi e incentivi correlati al prodotto



Mono, Dual, Trial e QuadriSplit

Modello MonoSplit	Pot. frigorifera Pot. termica	SEER Classe	SCOP Classe	Descrizione	Codice	Prezzo unitario Euro	Prezzo totale Euro
VAI1-050 DN	5,00 kW 5,50 kW	6,10 A++	4,00 A+	VAI1-050 KDNO VAI1-050 DNI	0010025377 0010025396	1.125,00 540,00	1.665,00
VAI1-070 DN	7,00 kW 8,00 kW	6,80 A++	3,90 A+	VAI1-070 KDNO VAI1-070 DNI	0010025378 0010025397	1.649,00 607,00	2.256,00
VAI1-085 DN	8,50 kW 8,80 kW	6,10 A++	4,00 A+	VAI1-085 KDNO VAI1-085 DNI	0010025379 0010025398	1.939,00 861,00	2.800,00
VAI1-100 DN	10,00 kW 20,00 kW	6,10 A++	4,00 A+	VAI1-100 KDNO VAI1-100 DNI	0010025380 0010025399	2.387,00 901,00	3.288,00
VAI1-140T DN	13,40 kW 15,50 kW	5,60	3,80	VAI1-140T KDNO VAI1-140T DNI	0010025382 0010025400	2.918,00 996,00	3.914,00

Accessori da acquistare separatamente

Articolo	Articolo	Quantità	Codice	Prezzo Euro
	Schedino on-off con scatola e filo per abbinamento a sistemi domotici	1	0010030968	51,00
	Scatola elettrica per comando a filo	1	0010032019	16,00

Dime climatizzatori per uso residenziale

climaVAIR plus VAI 8

Unità esterna MonoSplit

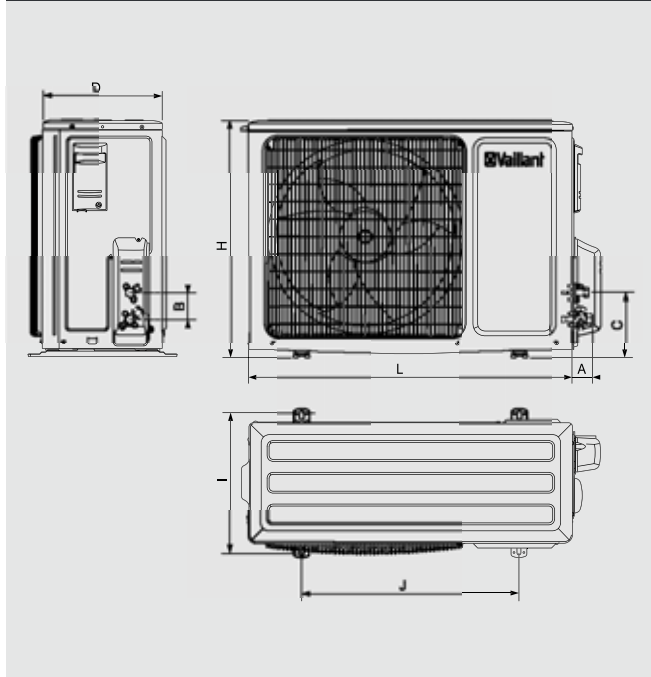

Legenda:

- H** Altezza
- L** Larghezza
- D** Profondità
- A** Lunghezza delle valvole
- B** Distanza fra valvole
- C** Distanza della seconda valvola dal pavimento
- I** Distanza fra i fori di fissaggio
- J** Distanza fra i supporti di fissaggio

Misure modelli Mono (mm.):

VAI 8-025 WNO

H = 540 / L = 776 / D = 320 / A = 56 / B = 65
C = 156 / I = 286 / J = 510 / Peso = 29,5 Kg

VAI 8-035 WNO

H = 596 / L = 842 / D = 320 / A = 48 / B = 65
C = 161 / I = 286 / J = 540 / Peso = 31 Kg

VAI 8-050 WNO

H = 596 / L = 899 / D = 378 / A = 48 / B = 65
C = 162 / I = 343 / J = 550 / Peso = 39 Kg

VAI 8-065 WNO

H = 700 / L = 965 / D = 396 / A = 65 / B = 74
C = 163 / I = 364 / J = 560 / Peso = 52,5 Kg

climaVAIR plus VAI 8

Unità esterna MultiSplit

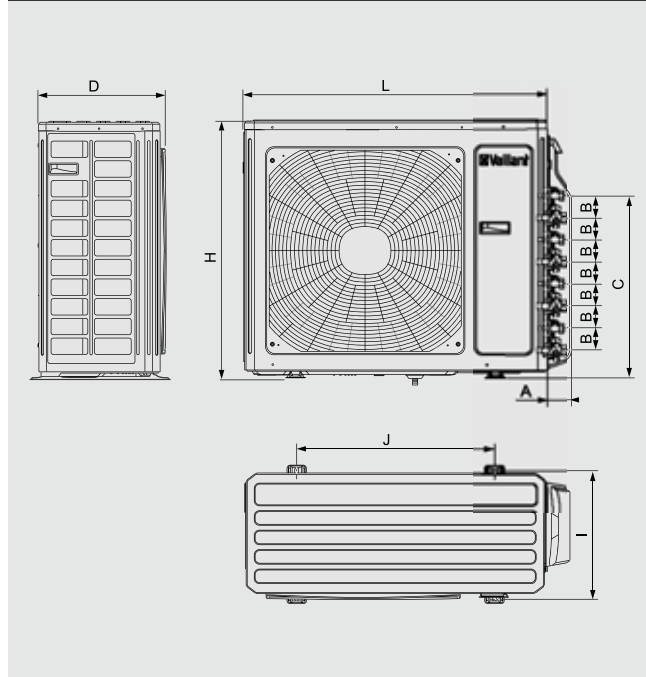

Legenda:

- H** Altezza
- L** Larghezza
- D** Profondità
- A** Lunghezza delle valvole
- B** Distanza fra valvole
- C** Distanza della seconda valvola dal pavimento
- I** Distanza fra i fori di fissaggio
- J** Distanza fra i supporti di fissaggio

Misure modelli Multi (mm.):

VAF 8-040 W2NO

H = 596 / L = 838 / D = 303 / A = 53 / B = 50
C = 250 / I = 354 / J = 550 / Peso = 43 Kg

VAF 8-050 W2NO

H = 596 / L = 838 / D = 303 / A = 53 / B = 50
C = 250 / I = 354 / J = 550 / Peso = 43 Kg

VAF 8-070 W3NO

H = 790 / L = 924 / D = 370 / A = 57 / B = 50
C = 335 / I = 399 / J = 610 / Peso = 68 Kg

VAF 8-080 W4NO

H = 790 / L = 924 / D = 370 / A = 57 / B = 50
C = 435 / I = 399 / J = 610 / Peso = 69 Kg

Unità interna Mono e MultiSplit

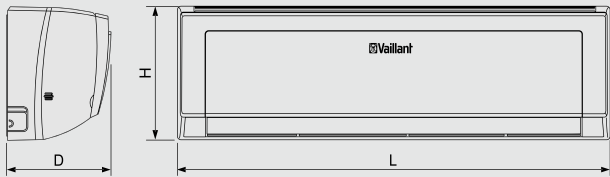

Legenda:

- H Altezza
- L Larghezza
- D Profondità

Misure modelli Mono e Multi (mm.):

- VAI 8-020 WNI**
H = 275 / L = 790 / D = 200 / Peso = 9 Kg
- VAI 8-025 WNI**
H = 275 / L = 790 / D = 200 / Peso = 9 Kg
- VAI 8-035 WNI**
H = 289 / L = 845 / D = 209 / Peso = 10,5 Kg
- VAI 8-050 WNI**
H = 300 / L = 970 / D = 224 / Peso = 13,5 Kg
- VAI 8-065 WNI**
H = 325 / L = 1078 / D = 246 / Peso = 16,5 Kg

Unità interna MultiSplit a cassetta

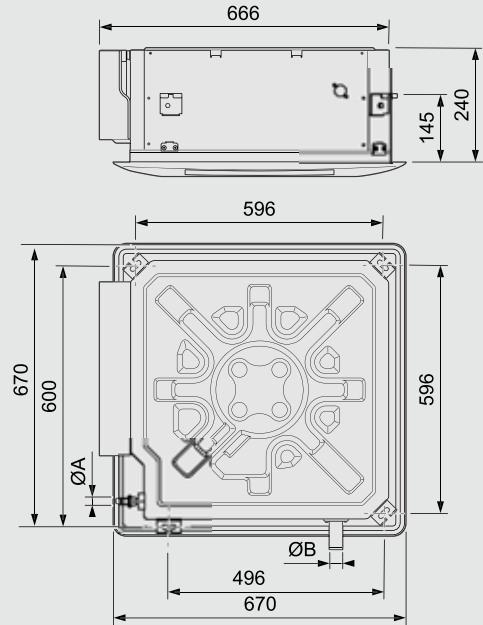

Legenda:

- A Connessione liquido 1/4"
- A Connessione gas 3/8"
- B Connessione drenaggio 26 mm.

Unità interna MultiSplit console

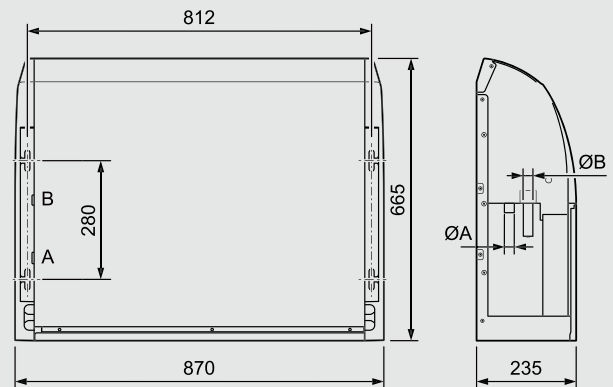

Vista posteriore

Legenda:

- A Connessione liquido 1/4"
- A Connessione gas 1/2"
- B Connessione drenaggio 31 mm.

Dime climatizzatori per uso residenziale

climaVAIR exclusive VAI 5

Unità esterna MonoSplit

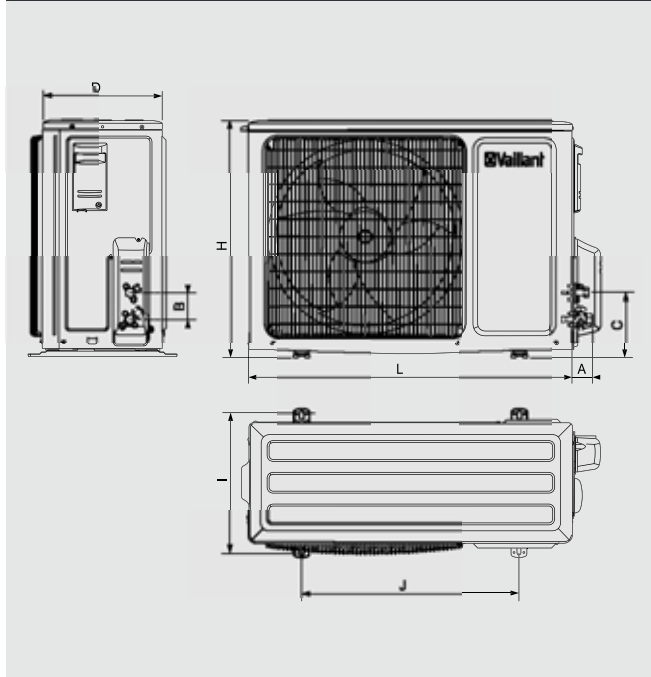

Legenda:

- H** Altezza
- L** Larghezza
- D** Profondità
- A** Lunghezza delle valvole
- B** Distanza fra valvole
- C** Distanza della seconda valvola dal pavimento
- I** Distanza fra i fori di fissaggio
- J** Distanza fra i supporti di fissaggio

Misure modelli Mono (mm.):

VAI 5-025 WNO

H = 596 / L = 848 / D = 320 / A = 56 / B = 65
C = 156 / I = 286 / J = 540 / Peso = 33,5 Kg

VAI 5-035 WNO

H = 596 / L = 848 / D = 320 / A = 48 / B = 65
C = 161 / I = 286 / J = 540 / Peso = 33,5 Kg

VAI 5-050 WNO

H = 700 / L = 963 / D = 396 / A = 47 / B = 65
C = 154 / I = 396 / J = 560 / Peso = 45 Kg

VAI 5-065 WNO

H = 700 / L = 963 / D = 396 / A = 65 / B = 74
C = 163 / I = 396 / J = 560 / Peso = 53 Kg

climaVAIR exclusive VAI 5

Unità esterna MultiSplit

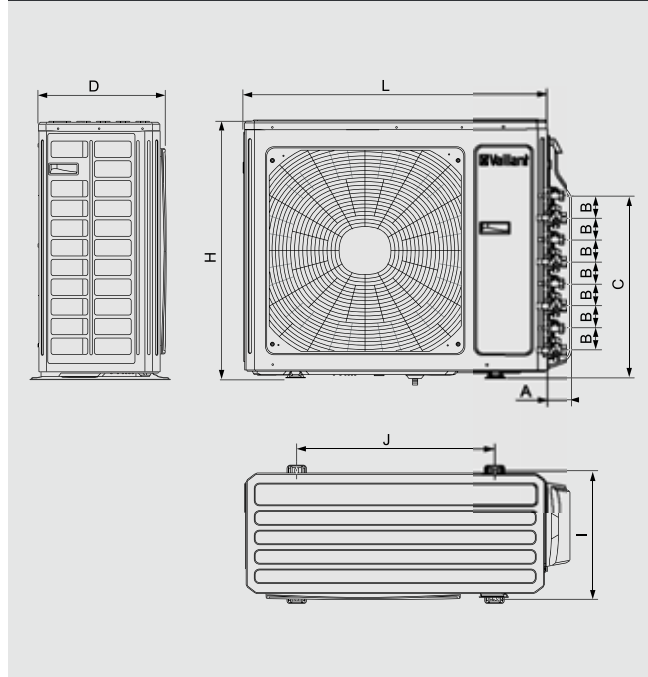

Legenda:

- H** Altezza
- L** Larghezza
- D** Profondità
- A** Lunghezza delle valvole
- B** Distanza fra valvole
- C** Distanza della seconda valvola dal pavimento
- I** Distanza fra i fori di fissaggio
- J** Distanza fra i supporti di fissaggio

Misure modelli Multi (mm.):

VAF 5-040 W2NO

H = 596 / L = 838 / D = 303 / A = 53 / B = 50
C = 250 / I = 354 / J = 550 / Peso = 43 Kg

VAF 5-050 W2NO

H = 596 / L = 838 / D = 303 / A = 53 / B = 50
C = 250 / I = 354 / J = 550 / Peso = 43 Kg

VAF 5-070 W3NO

H = 790 / L = 924 / D = 370 / A = 57 / B = 50
C = 335 / I = 399 / J = 610 / Peso = 68 Kg

VAF 5-080 W4NO

H = 790 / L = 924 / D = 370 / A = 57 / B = 50
C = 435 / I = 399 / J = 610 / Peso = 69 Kg

Unità interna Mono e MultiSplit



Legenda:

- H Altezza
- L Larghezza
- D Profondità

Misure modelli Mono e Multi (mm.):

- VAI 5-020 WNI**
H = 275 / L = 812 / D = 210 / Peso = 9 Kg
- VAI 5-025 WNI**
H = 290 / L = 865 / D = 210 / Peso = 10,5 Kg
- VAI 5-035 WNI**
H = 290 / L = 865 / D = 210 / Peso = 11 Kg
- VAI 5-050 WNI**
H = 301 / L = 996 / D = 225 / Peso = 13,5 Kg
- VAI 5-065 WNI**
H = 327 / L = 1101 / D = 249 / Peso = 16,5 Kg

Unità interna MultiSplit a cassetta

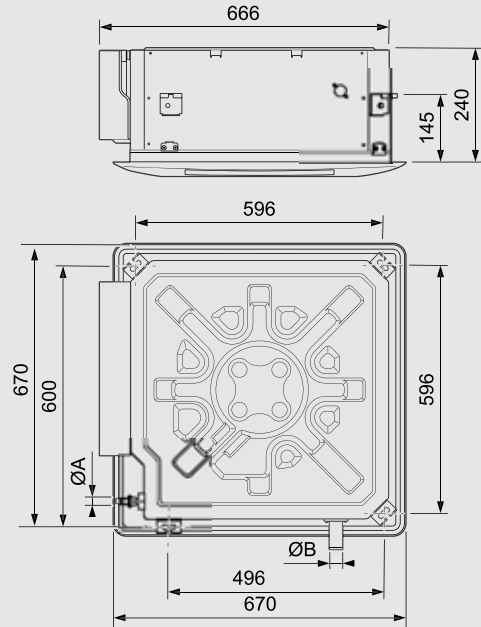

Legenda:

- A Connessione liquido 1/4"
- A Connessione gas 3/8"
- B Connessione drenaggio 26 mm.

Unità interna MultiSplit console

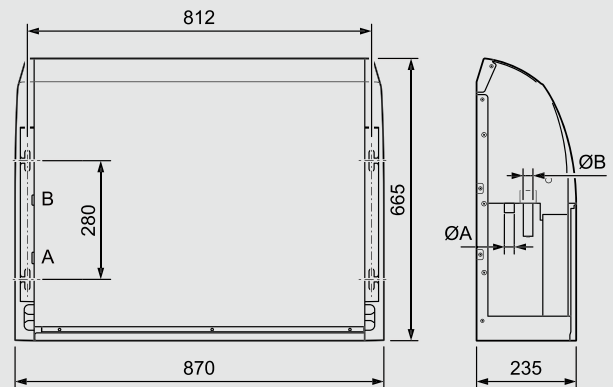

Vista posteriore

Legenda:

- A Connessione liquido 1/4"
- A Connessione gas 1/2"
- B Connessione drenaggio 31 mm.

Dime climatizzatori per uso commerciale

climaVAIR VAI 1 a cassetta

Unità esterna da 5 - 7 - 8,5 kW

Unità esterna da 10 e 14 kW

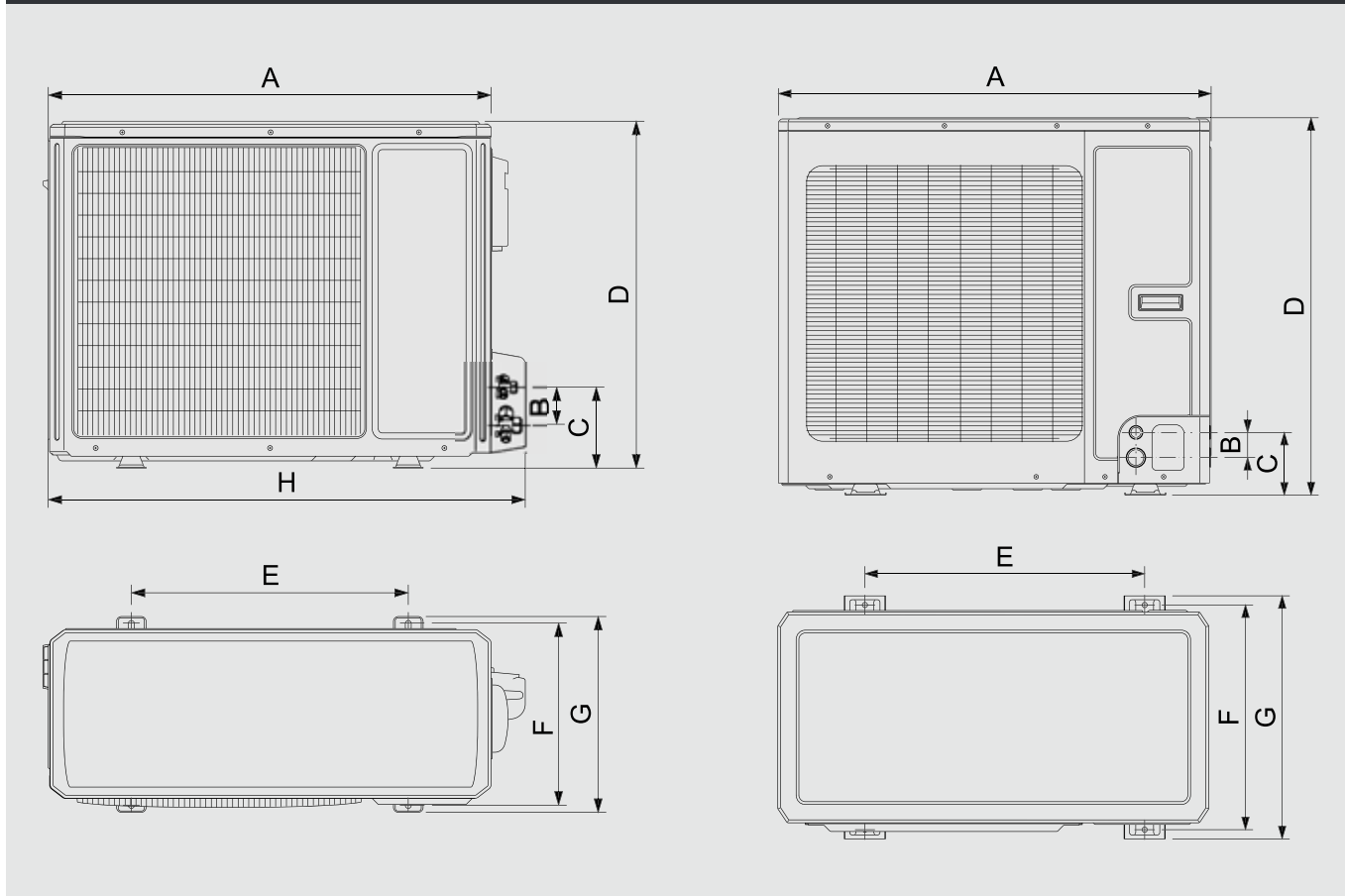

Legenda:

- A** Larghezza
- B** Distanza attacchi
- C** Altezza connessione liquido
- D** Altezza
- E** Distanza tra i supporti di fissaggio
- F** Interasse fori di fissaggio
- G** Profondità massima
- H** Larghezza incluso coperchio connessioni

Misure modelli Mono e Multi (mm.):

VAI 1-050 KDNO

A = 818 / B = 65 / C = 162 / D = 596 / E = 550 / F = 348 / G = 378 / H = 887

VAI 1-070 KDNO

A = 892 / B = 75 / C = 163 / D = 698 / E = 560 / F = 364 / G = 396 / H = 952

VAI 1-085 KDNO

A = 920 / B = 78 / C = 178 / D = 790 / E = 610 / F = 395 / G = 427 / H = 1002

VAI 1-100 KDNO

A = 940 / B = 55 / C = 137 / D = 820 / E = 610 / F = 486 / G = 530

VAI 1-140T KDNO

A = 940 / B = 55 / C = 137 / D = 820 / E = 610 / F = 486 / G = 530

Unità interna da 5 kW

Unità interna da 7 - 8,5 - 10 - 14 kW

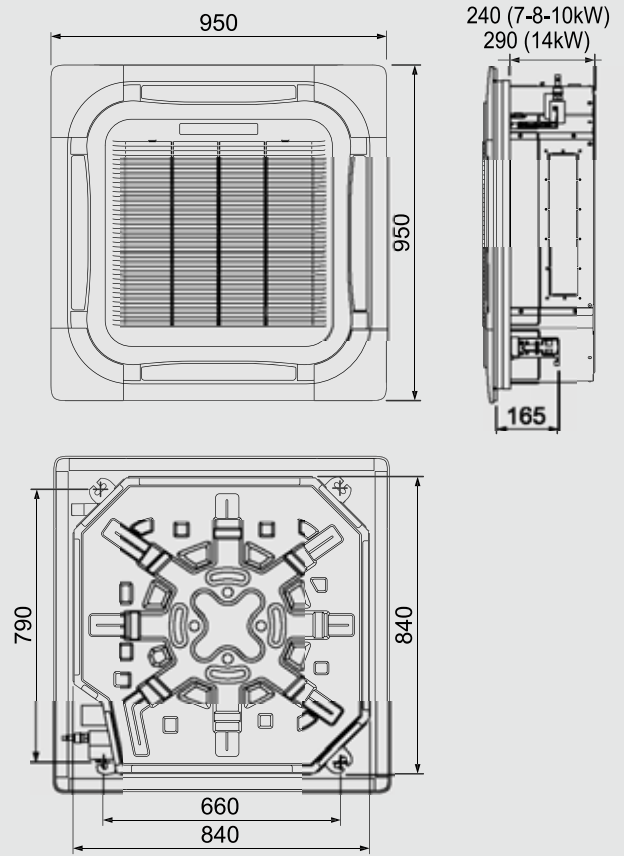
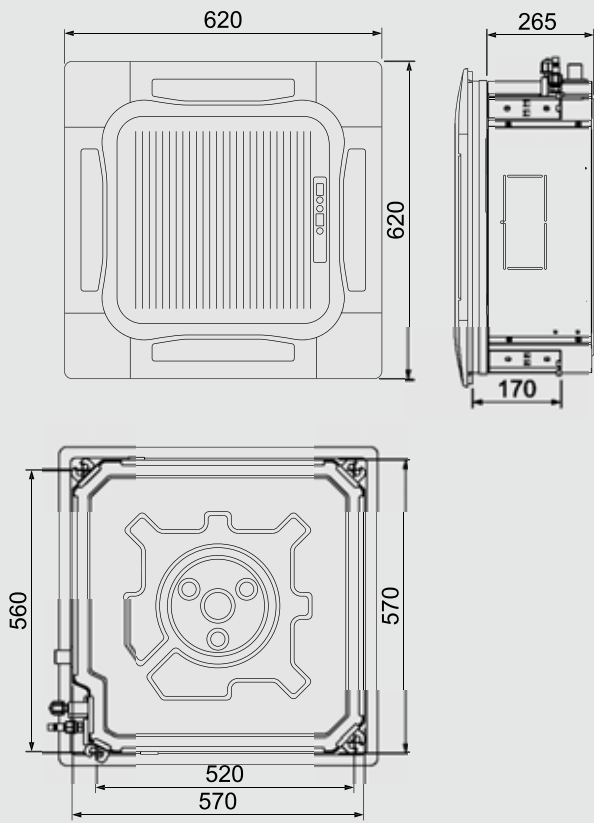

Dime climatizzatori per uso commerciale

climaVAIR VAI 1 canalizzato

Unità esterna da 5 - 7 - 8,5 kW

Unità esterna da 10 e 14 kW

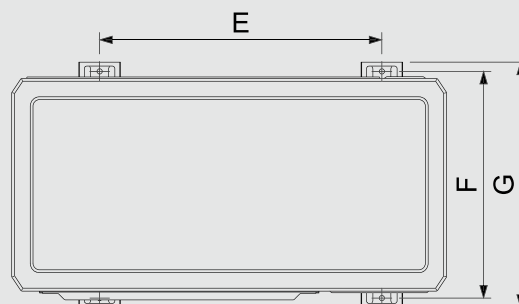
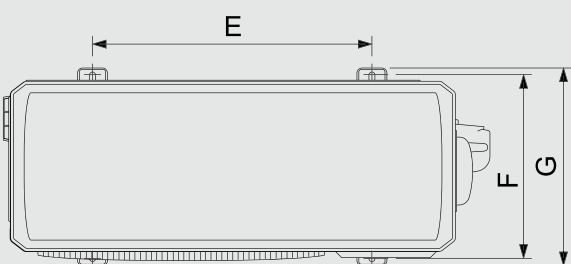
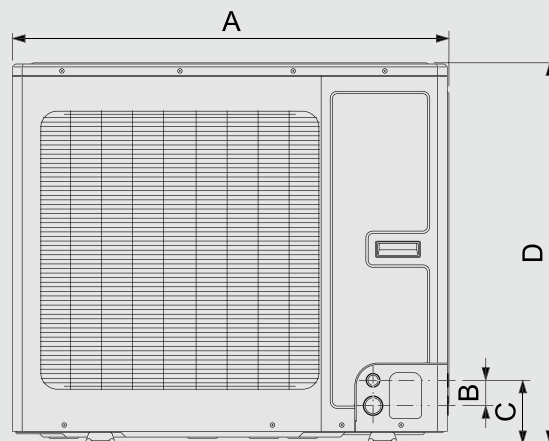
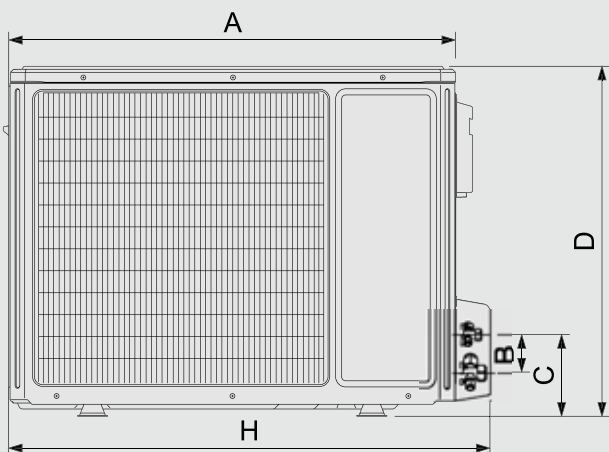

Legenda:

- A** Larghezza
- B** Distanza attacchi
- C** Altezza connessione liquido
- D** Altezza
- E** Distanza tra i supporti di fissaggio
- F** Interasse fori di fissaggio
- G** Profondità massima
- H** Larghezza incluso coperchio connessioni

Misure (mm.):

VAI 1-050 KDNO

A = 818 / B = 65 / C = 162 / D = 596 / E = 550 / F = 348 / G = 378 / H = 887

VAI 1-070 KDNO

A = 892 / B = 75 / C = 163 / D = 698 / E = 560 / F = 364 / G = 396 / H = 952

VAI 1-085 KDNO

A = 920 / B = 78 / C = 178 / D = 790 / E = 610 / F = 395 / G = 427 / H = 1002

VAI 1-100 KDNO

A = 940 / B = 55 / C = 137 / D = 820 / E = 610 / F = 486 / G = 530

VAI 1-140T KDNO

A = 940 / B = 55 / C = 137 / D = 820 / E = 610 / F = 486 / G = 530

Unità interna

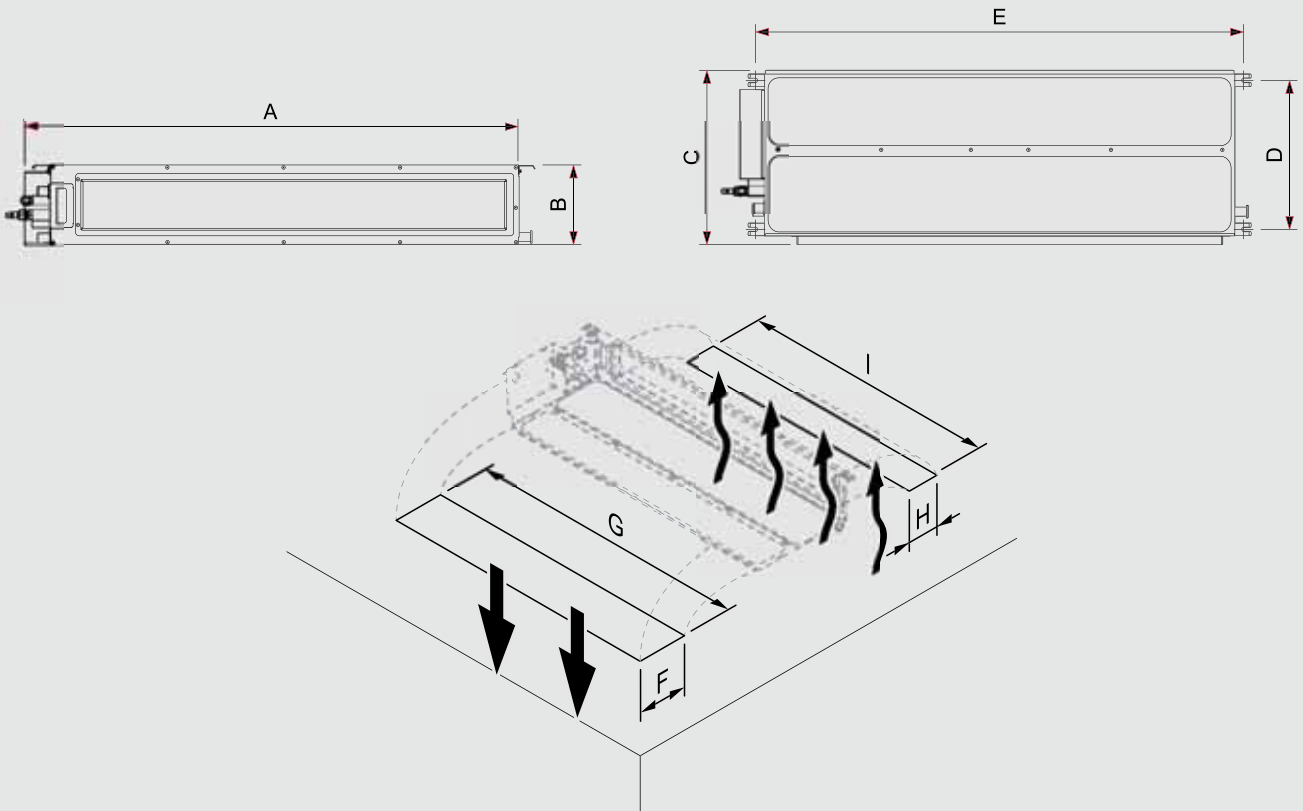

Misure (mm.):

VAI 1-050 DNI

A = 1068 / B = 200 / C = 474 / D = 415 / E = 1060 / F = 122 / G = 885 / H = 200 / I = 1000

VAI 1-070 DNI

A = 1368 / B = 220 / C = 474 / D = 415 / E = 1360 / F = 142 / G = 1185 / H = 220 / I = 1300

VAI 1-085 DNI

A = 1368 / B = 220 / C = 474 / D = 415 / E = 1360 / F = 142 / G = 1185 / H = 220 / I = 1300

VAI 1-100 DNI

A = 1092 / B = 300 / C = 754 / D = 500 / E = 1040 / F = 195 / G = 746 / H = 264 / I = 960

VAI 1-140T DNI

A = 1492 / B = 300 / C = 754 / D = 500 / E = 1440 / F = 195 / G = 1150 / H = 264 / I = 1360

Combinazioni climaVAIR plus VAI 8 FreeMulti

Descrizione	Unità esterne				Unità interne					
	VAF 8-040 W2NO	VAF 8-050 W2NO	VAF 8-070 W3NO	VAF 8-080 W4NO	VAI 8-020 WNI	VAI 8-025 WNI	VAI 8-035 WNI	VAI 8-050 WNI	VAI8/5-035 KMNI	VAI8/5-035 FMNI
	0010022657	0010022658	0010022659	0010022660	0010022676	0010022677	0010022678	0010022679	0010022705	0010022706
DUAL VAM 8-040 W204	1				2					
DUAL VAM 8-052 W205		1				2				
DUAL VAM 8-046 W205		1			1	1				
DUAL VAM 8-061 W205		1				1	1			
DUAL VAM 8-061 W207			1			1	1			
DUAL VAM 8-070 W207			1				2			
DUAL VAM 8-070 K207			1						2	
DUAL VAM 8-070 F207			1							2
DUAL VAM 8-077 W208				1		1		1		
TRIAL VAM 8-072 W307			1		1	2				
TRIAL VAM 8-066 W307			1		2	1				
TRIAL VAM 8-075 W308				1	2		1			
TRIAL VAM 8-087 W308				1		2	1			
TRIAL VAM 8-087 WK308				1		2			1	
TRIAL VAM 8-087 WF308				1		2				1
QUADRI VAM 8-080 W408				1	4					
QUADRI VAM 8-104 W408				1		4				
QUADRI VAM 8-113 W408				1		3	1			

Combinazioni climaVAIR exclusive VAI 5 FreeMulti

Descrizione	Unità esterne				Unità interne					
	VAF 5-040 W2NO	VAF 5-050 W2NO	VAF 5-070 W3NO	VAF 5-080 W4NO	VAI 5-020 WNI	VAI 5-025 WNI	VAI 5-035 WNI	VAI 5-050 WNI	VAI8/5-035 KMNI	VAI8/5-035 FMNI
	0010022668	0010022669	0010022670	0010022671	0010022691	0010022692	0010022693	0010022694	0010022705	0010022706
DUAL VAM 5-040 W204	1				2					
DUAL VAM 5-052 W205		1				2				
DUAL VAM 5-046 W205		1			1	1				
DUAL VAM 5-061 W205		1				1	1			
DUAL VAM 5-061 W207			1			1	1			
DUAL VAM 5-070 W207			1				2			
DUAL VAM 5-070 K207			1						2	
DUAL VAM 5-070 F207			1							2
DUAL VAM 5-070 W208				1			2			
DUAL VAM 5-077 W208				1		1		1		
TRIAL VAM 5-072 W307			1		1	2				
TRIAL VAM 5-066 W307			1		2	1				
TRIAL VAM 5-075 W308				1	2		1			
TRIAL VAM 5-078 W308				1		3				
TRIAL VAM 5-087 W308				1		2	1			
TRIAL VAM 5-087 WK308				1		2			1	
TRIAL VAM 5-087 WF308				1		2				1
QUADRI VAM 5-080 W408				1	4					
QUADRI VAM 5-104 W408				1		4				
QUADRI VAM 5-113 W408				1		3	1			

Indice analitico articoli

Codice	Descrizione	Segmento	Prezzo Euro
000376	Sifone	Accessori Idraulici	10,00
000692	Sonda di mandata VRC	Accessori Termoregolazione	30,00
009056	Passante tetto piano	Accessori Fumisteria Tradizionali	30,00
009209	Protezione terminale di scarico	Accessori Fumisteria Condensing	20,00
009298	Rubinetto Gas 3/4" Diritto	Accessori Idraulici	20,00
009299	Rubinetto Gas 1" Diritto	Accessori Idraulici	30,00
009462	Valvola 3-vie (UV5)	Accessori Idraulici	103,00
009477	Rosetta da parete	Accessori Fumisteria Condensing	30,00
009494	Distanziatori per intubamento (7 pz.)	Accessori Fumisteria Condensing	39,00
009495	Curva 87 gr. alluminio (con sostegno)	Accessori Fumisteria Tradizionali	49,00
009642	Termostato limite	Accessori Termoregolazione	30,00
009730	Neutralizzatore di condensa (s/pompa)	Accessori Idraulici	465,00
009741	Set ricarica per neutralizzatore (5kg)	Accessori Idraulici	82,00
009756	Terminale a tetto DN 80 alluminio	Accessori Fumisteria Tradizionali	59,00
300712	Griglia protezione fumi	Accessori Fumisteria Tradizionali	49,00
300817	Prolunga 1,0 m DN 80 alluminio	Accessori Fumisteria Tradizionali	30,00
300832	Prolunga 2,0 m DN 80 alluminio	Accessori Fumisteria Tradizionali	49,00
300833	Prolunga 0,5 m DN 80 alluminio	Accessori Fumisteria Tradizionali	20,00
300834	Curva 45° DN 80 alluminio (2 pezzi)	Accessori Fumisteria Tradizionali	30,00
300940	FASCETTE PER FISSAGGIO A MURO	Accessori Fumisteria Condensing	39,00
300941	Terminale orrizzontale DN 80 alluminio	Accessori Fumisteria Tradizionali	20,00
301369	Adattatore B23 per ecoVIT exclusive	Adattatore Fumisteria Condensing	39,00
301374	Neutralizzatore di condensa fino a 200kW	Accessori Idraulici	797,00
302019	Disareatore automatico	Accessori Solari	35,00
302040	Valvola miscelatrice termostatica a croc	Accessori Solari	110,00
302042	Anodo elettrico x correnti vaganti	Accessori Solari	234,00
302060	Guaina prot. isolata x tub.solari 13x22	Accessori Solari	198,00
302097	Vaso espansione 18 litri	Accessori Solari	81,00
302098	Vaso espansione 25 litri	Accessori Solari	86,00
302359	Tubazione DN10, 10 m (x auroSTEP plus)	Accessori Solari	214,00
302360	tubazione DN10, 20 m x auroSTEP plus	Accessori Solari	455,00
302361	isolamento tubazione gemellata	Accessori Solari	43,00
302362	Vaso di ritorno solare auroCOMPACT	Accessori Solari	235,00
302363	Fluido solare (10 L)	Accessori Solari	58,00
302364	Fascette x fissaggio DN10 a muro (4pz)	Accessori Solari	20,00

Codice	Descrizione	Segmento	Prezzo Euro
302405	Vaso di protezione 5 l	Accessori Solari	54,00
302416	Tubi flessibili 2 in 1 dn 16x15m	Accessori Solari	597,00
302417	Tubi flessibili 2 in 1 dn 20 x15m	Accessori Solari	743,00
302418	Separatore aria	Accessori Solari	128,00
302428	Vaso d'espansione da 35 l (a parete)	Accessori Solari	93,00
302444	Tub. interc.fles acc. DN16x1 2 pezzi VTK	Accessori Solari	71,00
302496	Vaso esp. solare 50lt da terra	Accessori Solari	205,00
302497	Vaso espansione solare 80l terra	Accessori Solari	273,00
302498	Fluido solare 20 l premiscelato	Accessori Solari	119,00
303091	Set raccolta condensa DN 80	Accessori Fumisteria Tradizionali	89,00
303092	Condotto con ispezione 0,25 m DN 80	Accessori Fumisteria Tradizionali	78,00
303093	Separatore di smontaggio DN 80	Accessori Fumisteria Tradizionali	30,00
303200	Passante fuori tetto 80/125 PP, nero	Accessori Fumisteria Condensing	176,00
303202	Prolunga 0,5 m 80/125 PP	Accessori Fumisteria Condensing	49,00
303203	Prolunga 1,0 m 80/125 PP	Accessori Fumisteria Condensing	69,00
303205	Prolunga 2,0 m 80/125 PP	Accessori Fumisteria Condensing	108,00
303209	Scarico a parete 80/125 PP + curva	Accessori Fumisteria Condensing	176,00
303210	Curva 87 gr. 80/125 PP	Accessori Fumisteria Condensing	59,00
303211	Curva 45 gr. (2 pezzi)	Accessori Fumisteria Condensing	117,00
303215	Separatore di smontaggio 80/125 PP	Accessori Fumisteria Condensing	39,00
303217	Raccordo a T 80/125 PP	Accessori Fumisteria Condensing	157,00
303218	Condotto con ispezione 80/125 PP	Accessori Fumisteria Condensing	89,00
303240	Set base 80/125mm	Accessori Fumisteria Condensing	200,00
303250	Set per intubamento 80/125 PP	Accessori Fumisteria Condensing	284,00
303252	Prolunga 0,5 m DN 80 PP	Accessori Fumisteria Condensing	20,00
303253	Prolunga 1,0 m DN 80 PP	Accessori Fumisteria Condensing	30,00
303255	Prolunga 2,0 m DN 80 PP	Accessori Fumisteria Condensing	49,00
303256	Condotto con ispezione 80 PP	Accessori Fumisteria Condensing	39,00
303257	Curva, tubazione fumi (PP) - 15° - 80 mm	Accessori Fumisteria Condensing	43,00
303258	Curva, tubazione fumi (PP) - 30° - 80 mm	Accessori Fumisteria Condensing	41,00
303259	Curva 45° DN 80 PP (2 pezzi)	Accessori Fumisteria Condensing	30,00
303261	Terminale a tetto con presa DN 80 allu	Accessori Fumisteria Tradizionali	69,00
303263	Curva 87° DN 80 PP	Accessori Fumisteria Condensing	20,00
303264	Raccordo a T per ispezione 87° (PP) - 80 mm	Accessori Fumisteria Condensing	42,00
303265	Curva 90° DN 80 PP con sostegno	Accessori Fumisteria Condensing	49,00

Indice analitico articoli

Codice	Descrizione	Segmento	Prezzo Euro
303510	Collare innesto DN 80 flessibile	Accessori Fumisteria Condensing	176,00
303511	Condotto d'ispezione DN 80 flessibile	Accessori Fumisteria Condensing	78,00
303512	Raccordo per DN 80 flessibile	Accessori Fumisteria Condensing	69,00
303513	Kit Installazione DN 80 flessibile	Accessori Fumisteria Condensing	49,00
303514	Tubo flessibile 15 m DN 80	Accessori Fumisteria Condensing	480,00
303516	Collare innesto DN 100 flessibile	Accessori Fumisteria Condensing	181,00
303517	Condotto d'ispezione DN 100 flessibile	Accessori Fumisteria Condensing	89,00
303518	Raccordo per DN 100 flessibile	Accessori Fumisteria Condensing	69,00
303519	Kit Installazione DN 100 flessibile	Accessori Fumisteria Condensing	67,00
303520	Tubo flessibile 15 m DN 100 PP	Accessori Fumisteria Condensing	380,00
303602	Prolunga 0,5 m 80/125 alluminio	Accessori Fumisteria Tradizionali	39,00
303603	Prolunga 1,0 m 80/125 alluminio	Accessori Fumisteria Tradizionali	59,00
303605	Prolunga 2,0 m 80/125 alluminio	Accessori Fumisteria Tradizionali	98,00
303606	Passante fuori tetto 80/125 allu., nero	Accessori Fumisteria Tradizionali	245,00
303609	Scarico a parete 80/125 allu + curva	Accessori Fumisteria Tradizionali	147,00
303610	Curva 90° 80/125 alluminio	Accessori Fumisteria Tradizionali	49,00
303611	Curva 45° 80/125 alluminio (2 pezzi)	Accessori Fumisteria Tradizionali	117,00
303616	Fascette di fissaggio dia.125mm	Accessori Fumisteria Tradizionali	39,00
303617	Separatore per smontaggio 80/125 allu	Accessori Fumisteria Tradizionali	39,00
303800	Passante fuori tetto verticale 60/100	Accessori Fumisteria Tradizionali	186,00
303801	Prolunga 0,5 m DN 60/100 alluminio	Accessori Fumisteria Tradizionali	39,00
303802	Prolunga 1,0 m DN 60/100 alluminio	Accessori Fumisteria Tradizionali	49,00
303803	Prolunga 2,0 m DN 60/100 alluminio	Accessori Fumisteria Tradizionali	89,00
303804	Prolunga telescopica 0,5-0,8 m DN 60/100	Accessori Fumisteria Tradizionali	69,00
303805	Set raccolta condensa DN 60/100 allu	Accessori Fumisteria Tradizionali	117,00
303812	Adattatore da 63/96 a 60/100 allu	Accessori Fumisteria Tradizionali	39,00
303813	Adattatore da 60/100 a 63/96 allu	Accessori Fumisteria Tradizionali	39,00
303815	Adattatore B22 per MAG	Accessori Fumisteria Tradizionali	39,00
303816	Separatore per smontaggio 60/100 allu	Accessori Fumisteria Tradizionali	39,00
303819	Curva telescopica traslazione 60/100 allu	Accessori Fumisteria Tradizionali	108,00
303820	Curva di traslazione 60/100 alluminio	Accessori Fumisteria Tradizionali	39,00
303821	Fascetta DN 100 (5 pz.)	Accessori Fumisteria Tradizionali	39,00
303824	Set fascette (4 pezzi) DN 100	Accessori Fumisteria Tradizionali	20,00
303845	Scarico telescopico 60/100 allu + curva	Accessori Fumisteria Tradizionali	89,00
303847	Sdoppiatore 80/80 per turboMAG	Adattatori Fumisteria Tradizionali	39,00

Codice	Descrizione	Segmento	Prezzo Euro
303902	Prolunga 0,5 m 60/100 PP	Accessori Fumisteria Condensing	43,00
303903	Prolunga 1,0 m 60/100 PP	Accessori Fumisteria Condensing	65,00
303905	Prolunga 2,0 m 60/100 PP	Accessori Fumisteria Condensing	98,00
303906	Prolunga telescopica 0,5-0,8m - 60/100mm	Accessori Fumisteria Condensing	57,00
303910	Curva 87° 60/100mm	Accessori Fumisteria Condensing	49,00
303911	Curva 45° 60/100mm (2 pezzi)	Accessori Fumisteria Condensing	89,00
303915	Separatore di smontaggio 60/100mm	Accessori Fumisteria Condensing	39,00
303916	Curva (PP) - coassiale da 87° con ispezione 60/100mm	Accessori Fumisteria Condensing	52,00
303918	Condotto con ispezione 60/100mm	Accessori Fumisteria Condensing	60,00
303919	Prolunga di traslazione 60/100mm	Accessori Fumisteria Condensing	62,00
303920	Set per intubamento 60/100mm	Accessori Fumisteria Condensing	147,00
303926	Adattatore 80/125mm	Accessori Fumisteria Condensing	30,00
303939	Sdoppiatore 80/80mm vecchi modelli	Adattatore Fumisteria Condensing	39,00
303963	Terminale a tetto con presa DN 80 PP	Accessori Fumisteria Condensing	69,00
303980	Tegola per tetto inclinato nero	Accessori Fumisteria Tradizionali	46,00
305827	Valvola sicurezza x serb. a.c.s >200l	Accessori Solari	105,00
305951	Set mandata/ritorno per ecoVIT exclusive	Accessori Idraulici	235,00
306200	Kit rubinetto riscaldamento vecchia dima	Accessori Idraulici	41,00
306201	Kit rubinetto riscaldamento nuova dima	Accessori Idraulici	30,00
306210	Kit rubinetto gas vecchia dima	Accessori Idraulici	30,00
306257	Sonda per bollitori	Accessori Termoregolazione	20,00
306269	Sonda rilevamento temperatura	Accessori Termoregolazione	30,00
306287	ecoLEVEL pompa scarico condensa	Accessori Idraulici	194,00
306720	Collettore bilanciamento WH40	Accessori Idraulici	363,00
306721	Collettore bilanciamento WH95	Accessori Idraulici	411,00
306725	Collettore bilanciamento WH280	Accessori Idraulici	1.321,00
306726	Collettore bilanciamento WH160	Accessori Idraulici	1.048,00
306727	Collettore bilanciamento WH27	Accessori Idraulici	235,00
306777	VRT 15	Centraline/Termostati	30,00
306787	Sonda di mandata VR 10	Accessori Termoregolazione	30,00
306788	Sonda per collettore VR 11	Accessori Solari	37,00
307556	Collettore 2 vie per 2 moduli	Accessori Idraulici	274,00
307591	Gruppo sicurezza ecoVIT exclusive	Accessori Idraulici	117,00
307597	Collettore 3 vie per 3 moduli	Accessori Idraulici	352,00
0010002225	auroTHERM exclusive VTK 570/2	Collettori Solari	772,00

Indice analitico articoli

Codice	Descrizione	Segmento	Prezzo Euro
0010002226	auroTHERM exclusive VTK 1140/2	Collettori Solari	1.544,00
0010007523	ecoVIT exclusive VKK 476/4-7	Basamento Condensing	3.949,00
0010007527	ecoVIT exclusive VKK 656/4-7	Basamento Condensing	4.663,00
0010010759	ecoTEC plus VM 806/5-5 H	Murali Condensing Alta Potenza	4.201,00
0010010772	ecoTEC plus VM 1006/5-5 H	Murali Condensing Alta Potenza	5.220,00
0010010784	ecoTEC plus VM 1206/5-5 H	Murali Condensing Alta Potenza	5.866,00
0010011972	aroTHERM VWL 115/2	Pompe Di Calore	5.810,00
0010013146	auroFLOW plus VPM 15 D - staz. drain bac	Accessori Solari	1.559,00
0010013156	auroFLOW plus VPM 30 D - staz. drain bac	Accessori Solari	2.130,00
0010014130	ecoCRAFT exclusive VKK 806/3-E	Basamento Condensing	7.650,00
0010014131	ecoCRAFT exclusive VKK 1206/3-E	Basamento Condensing	9.607,00
0010014132	ecoCRAFT exclusive VKK 1606/3-E	Basamento Condensing	12.392,00
0010014133	ecoCRAFT exclusive VKK 2006/3-E	Basamento Condensing	14.216,00
0010014134	ecoCRAFT exclusive VKK 2406/3-E	Basamento Condensing	16.701,00
0010014135	ecoCRAFT exclusive VKK 2806/3-E	Basamento Condensing	18.156,00
0010014301	Supporto a parete per 2 acquaFLOW VPM /2	Accessori Solari	466,00
0010014302	Est. supp. a parete per 1 VPM /2 S aggu	Accessori Solari	342,00
0010014303	Est. supp. a parete per 1 VPM /2 W aggu	Accessori Solari	266,00
0010014311	Modulo acqua calda sanit. VPM 20/25/2 W	Accessori Solari	1.093,00
0010014312	acquaFLOW exclusive VPM 30/35/2 W	Accessori Solari	1.274,00
0010014313	acquaFLOW exclusive VPM 40/45/2 W	Accessori Solari	1.417,00
0010014314	auroFLOW exclusive VPM 20/2 S	Accessori Solari	1.369,00
0010014315	auroFLOW exclusive VPM 60/2 S	Accessori Solari	1.540,00
0010014567	aroTHERM VWL 155/2 230 V	Pompe Di Calore	6.850,00
0010014568	aroTHERM VWL 155/2 400 V	Pompe Di Calore	6.950,00
0010014667	ecoCOMPACT VSC 256/4-5 100 (H-IT)	Basamento Condensing	3.178,00
0010014668	ecoCOMPACT VSC 346/4-5 100 (H-IT)	Basamento Condensing	3.721,00
0010014669	ecoCOMPACT VSC 256/4-5 150 (H-IT)	Basamento Condensing	3.451,00
0010014670	ecoCOMPACT VSC 346/4-5 150 (H-IT)	Basamento Condensing	3.994,00
0010014671	auroCOMPACT VSC S 256/4-5 150 (H-IT)	Basamento Condensing	4.267,00
0010014672	auroCOMPACT VSC D 256/4-5 200 (H-IT)	Basamento Condensing	4.366,00
0010014674	auroCOMPACT VSC S 256/4-5 200 (H-IT)	Basamento Condensing	4.530,00
0010014675	auroCOMPACT VSC D 346/4-5 200 (H-IT)	Basamento Condensing	4.611,00
0010014676	auroCOMPACT VSC S 346/4-5 200 (H-IT)	Basamento Condensing	4.783,00
0010014932	uniSTOR VIH R 1000 - boll. ACS monovalent	Bollitori	2.529,00

Codice	Descrizione	Segmento	Prezzo Euro
0010014935	auroSTOR VIH S 750 - boll. ACS bivalent	Bollitori	2.824,00
0010014936	auroSTOR VIH S 1000 - boll. ACS bivalent	Bollitori	3.195,00
0010014937	auroSTOR VIH S 1500 - boll. ACS bivalent	Bollitori	5.933,00
0010014938	auroSTOR VIH S 2000 - boll. ACS bivalent	Bollitori	6.998,00
0010015112	allSTOR exclusive VPS 300/3-7	Puffer	1.402,00
0010015113	allSTOR exclusive VPS 500/3-7	Puffer	1.635,00
0010015114	allSTOR exclusive VPS 800/3-7	Puffer	1.982,00
0010015115	allSTOR exclusive VPS 1000/3-7	Puffer	2.263,00
0010015116	allSTOR exclusive VPS 1500/3-7	Puffer	2.881,00
0010015117	allSTOR exclusive VPS 2000/3-7	Puffer	3.432,00
0010015118	allSTOR plus VPS 300/3-5	Puffer	941,00
0010015119	allSTOR plus VPS 500/3-5	Puffer	1.312,00
0010015120	allSTOR plus VPS 800/3-5	Puffer	1.574,00
0010015121	allSTOR plus VPS 1000/3-5	Puffer	1.930,00
0010015122	allSTOR plus VPS 1500/3-5	Puffer	2.386,00
0010015123	allSTOR plus VPS 2000/3-5	Puffer	2.938,00
0010015141	Isolamento attacchi allSTOR 1,5"	Accessori Solari	19,00
0010015142	Isolamento attacchi allSTOR 2,0"	Accessori Solari	24,00
0010015143	Isolamento attacchi allSTOR 2,5"	Accessori Solari	29,00
0010015144	Kit di ricircolo completo per VPM /2 W	Accessori Solari	181,00
0010015145	Kit conn. ricircolo esterno per VPM /2 W	Accessori Solari	57,00
0010015146	Valvola motorizzata per cascate VPM /2 W	Accessori Solari	171,00
0010015940	uniSTOR VIH R 120/6 M ACI - monovalente	Bollitori	751,00
0010015941	uniSTOR VIH R 150/6 M ACI - monovalente	Bollitori	827,00
0010015942	uniSTOR VIH R 200/6 M ACI - monovalente	Bollitori	979,00
0010016041	recoVAIR VAR 360/4	Ventilazione	2.805,00
0010016042	recoVAIR VAR 260/4	Ventilazione	2.567,00
0010016047	recoVAIR VAR 150/4 R	Ventilazione	2.253,00
0010016048	recoVAIR VAR 150/4 L	Ventilazione	2.253,00
0010016350	recoVAIR VAR 260/4 E	Ventilazione	3.185,00
0010016351	recoVAIR VAR 360/4 E	Ventilazione	3.423,00
0010016429	flexoTHERM exclusive VWF 87/4 230V	Pompe Di Calore	6.917,00
0010016430	flexoTHERM exclusive VWF 117/4 230V	Pompe Di Calore	7.731,00
0010016434	auroTHERM VFK 118 T	Collettori Solari	395,00
0010016695	flexoTHERM exclusive VWF 117/4	Pompe Di Calore	7.731,00

Indice analitico articoli

Codice	Descrizione	Segmento	Prezzo Euro
0010016696	flexoTHERM exclusive VWF 157/4	Pompe Di Calore	8.340,00
0010016697	flexoTHERM exclusive VWF 197/4	Pompe Di Calore	9.154,00
0010017154	ecoINWALL plus VMW 266/2-5 H	Murali Condensing	1.968,00
0010017155	ecoINWALL plus VM 266/2-5 H	Murali Condensing	1.835,00
0010017156	ecoBALKON plus VMW 266/2-5 H	Murali Condensing	2.201,00
0010017157	ecoBALKON plus VM 266/2-5 H	Murali Condensing	2.076,00
0010017707	VIH S1 150/4 B boll. mono. auroSTEP plus	Bollitori Solari	761,00
0010017709	VIH S2 250/4 B boll. biv. auroSTEP plus	Bollitori Solari	1.012,00
0010017711	VIH S2 350/4 B boll. biv. auroSTEP plus	Bollitori Solari	1.500,00
0010017714	Staz. solare VMS 8 auroSTEP plus PS	Accessori Solari	698,00
0010017718	Staz. solare VMS 8 D auroSTEP plus D	Accessori Solari	580,00
0010018542	Supp. a parete x 1 auroFLOW excl. VPM /2	Accessori Solari	466,00
0010018543	Supporto a parete per 1 aguaFLOW VPM /2	Accessori Solari	371,00
0010018544	Tappo isolante lat. auroFLOW aguaFLOW	Accessori Solari	19,00
0010018545	Tappo isolante auroFLOW aguaFLOW	Accessori Solari	19,00
0010018748	atmoTEC exclusive VMW 274-7 H	Murali Tradizionali	1.030,00
0010019511	ecoVIT VKK 186/5 FR/IT	Basamento Condensing	2.542,00
0010019512	ecoVIT VKK 256/5 FR/IT	Basamento Condensing	3.207,00
0010019513	ecoVIT VKK 356/5 FR/IT	Basamento Condensing	3.712,00
0010019708	uniTOWER VIH QW 190/1 E W (con scambiatore)	Moduli Pompe Di Calore	3.559,00
0010019709	uniTOWER VIH QW 190/1 E (senza scambiatore)	Moduli Pompe Di Calore	2.720,00
0010019758	aroTHERM VWL 55/3	Pompe Di Calore	3.930,00
0010019759	aroTHERM VWL 85/3	Pompe Di Calore	4.610,00
0010019791	Unità esterna climaVAIR plus VAI8-025WNO	Climatizzazione Residenziale	471,00
0010019792	Unità esterna climaVAIR plus VAI8-035WNO	Climatizzazione Residenziale	524,00
0010019793	Unità esterna climaVAIR plus VAI8-050WNO	Climatizzazione Residenziale	809,00
0010019794	Unità esterna climaVAIR plus VAI8-065WNO	Climatizzazione Residenziale	1.168,00
0010019985	ecoTEC pure VMW 246/7-2 (H-IT)	Murali Condensing	1.327,00
0010020639	uniSTOR VIH R 300/3 BR	Bollitori	1.122,00
0010020640	uniSTOR VIH R 400/3 BR	Bollitori	1.350,00
0010020641	uniSTOR VIH R 500/3 BR	Bollitori	1.635,00
0010020642	auroSTOR VIH S 300/3 BR	Bollitori	1.178,00
0010020643	auroSTOR VIH S 400/3 BR	Bollitori	1.405,00
0010020644	auroSTOR VIH S 500/3 BR	Bollitori	1.712,00
0010020648	uniSTOR bivalente VIH SW 400/3 BR	Bollitori	1.841,00

Codice	Descrizione	Segmento	Prezzo Euro
0010020649	uniSTOR bivalente VIH SW 500/3 BR	Bollitori	2.260,00
0010020664	auroSTOR VIH S 300/3 MR green IQ	Bollitori	2.000,00
0010020670	uniSTOR bivalente VIH SW 400/3 MR green IQ	Bollitori	2.980,00
0010020773	recoVAIR VAR 60/1 D solo scambiatore e ventola	Ventilazione	361,00
0010020774	recoVAIR VAR 60/1 DW solo scambiatore e ventola	Ventilazione	678,00
0010021456	Puffer VPS R 100/1 M	Puffer	695,00
0010021457	Puffer VPS R 200/1 B	Puffer	879,00
0010021522	ecoTEC plus VM 486/5-5	Murali Condensing Alta Potenza	2.750,00
0010021523	ecoTEC plus VM 656/5-5	Murali Condensing Alta Potenza	3.330,00
0010021638	aroTHERM plus VWL 45/6 A 230V S3	Pompe Di Calore	4.289,00
0010021639	aroTHERM plus VWL 55/6 A 230V S3	Pompe Di Calore	4.340,00
0010021640	aroTHERM plus VWL 65/6 A 230V S3	Pompe Di Calore	4.595,00
0010021641	aroTHERM plus VWL 85/6 A 230V S3	Pompe Di Calore	5.236,00
0010021642	aroTHERM plus VWL 125/6 A 230V S3	Pompe Di Calore	6.443,00
0010021643	aroTHERM plus VWL 125/6 A 400V S3	Pompe Di Calore	6.647,00
0010021644	aroTHERM plus VWL 155/6 A 230V S3	Pompe Di Calore	7.579,00
0010021995	ecoTEC pro VMW IT 236/5-3 H +	Murali Condensing	1.505,00
0010021996	ecoTEC pro VMW IT 286/5-3 H +	Murali Condensing	1.662,00
0010022014	ecoTEC exclusive VM 35CS/1-7 CI (N-IT)	Murali Condensing	2.785,00
0010022015	ecoTEC exclusive VMW 35CF/1-7 CI (N-IT)	Murali Condensing	2.954,00
0010022016	ecoTEC plus VM 20CS/1-5 (N-IT)	Murali Condensing	2.063,00
0010022017	ecoTEC plus VM 25CS/1-5 (N-IT)	Murali Condensing	2.229,00
0010022018	ecoTEC plus VM 30CS/1-5 (N-IT)	Murali Condensing	2.340,00
0010022019	ecoTEC plus VM 35CS/1-5 (N-IT)	Murali Condensing	2.509,00
0010022020	ecoTEC plus VMW 26CS/1-5 (N-IT)	Murali Condensing	2.355,00
0010022021	ecoTEC plus VMW 26CS/1-5 Cfi (N-IT) WiFi	Murali Condensing	2.514,00
0010022022	ecoTEC plus VMW 30CS/1-5 (N-IT)	Murali Condensing	2.474,00
0010022023	ecoTEC plus VMW 30CS/1-5 Cfi (N-IT) WiFi	Murali Condensing	2.624,00
0010022024	ecoTEC plus VMW 35CS/1-5 (N-IT)	Murali Condensing	2.674,00
0010022025	ecoTEC plus VMW 35CS/1-5 Cfi (N-IT) WiFi	Murali Condensing	2.812,00
0010022087	uniTOWER plus VIH QW 190/6 E con riscaldatore	Moduli Pompe Di Calore	3.008,00
0010022139	Fancoil parete VA 1-025 WN	Fancoil	443,00
0010022140	Fancoil parete VA 1-035 WN	Fancoil	500,00
0010022141	Fancoil parete VA 1-045 WN	Fancoil	558,00
0010022142	Fancoil cassetta VA 1-035 KN	Fancoil	508,00

Indice analitico articoli

Codice	Descrizione	Segmento	Prezzo Euro
0010022143	Fancoil cassetta VA 1-050 KN	Fancoil	539,00
0010022144	Fancoil cassetta VA 1-100 KN	Fancoil	696,00
0010022145	Fancoil canalizzato VA 1-020 DN	Fancoil	330,00
0010022146	Fancoil canalizzato VA 1-040 DN	Fancoil	387,00
0010022147	Fancoil canalizzato VA 1-060 DN	Fancoil	420,00
0010022148	Fancoil canalizzato VA 1-090 DN	Fancoil	640,00
0010022149	Fancoil canalizzato VA 1-110 CN	Fancoil	702,00
0010022417	Pannello fancoil cassette VA 1-035 NKP	Accessori Fancoil	83,00
0010022418	Pannello fancoil cassette VA 1-050-100 NKP	Accessori Fancoil	147,00
0010022442	turboMAG plus 125/1-5 RT (H-IT)	Scaldabagni	684,00
0010022443	turboMAG plus 125/1-5 RT (P-IT)	Scaldabagni	684,00
0010022444	turboMAG plus 155/1-5 RT (H-IT)	Scaldabagni	783,00
0010022445	turboMAG plus 155/1-5 RT (P-IT)	Scaldabagni	783,00
0010022446	turboMAG plus 175/1-5 RT (H-IT)	Scaldabagni	845,00
0010022464	turboMAG plus 175/1-5 RT (P-IT)	Scaldabagni	845,00
0010022465	outsideMAG 128/1-5 RT (H-IT)	Scaldabagni	521,00
0010022466	outsideMAG 128/1-5 RT (P-IT)	Scaldabagni	521,00
0010022467	outsideMAG 158/1-5 RT (H-IT)	Scaldabagni	693,00
0010022468	outsideMAG 158/1-5 RT (P-IT)	Scaldabagni	693,00
0010022469	outsideMAG 178/1-5 RT (H-IT)	Scaldabagni	788,00
0010022470	outsideMAG 178/1-5 RT (P-IT)	Scaldabagni	788,00
0010022570	atmoMAG mini 114/1 I (H-IT)	Scaldabagni	365,00
0010022571	atmoMAG mini 114/1 I (P-IT)	Scaldabagni	365,00
0010022572	atmoMAG 144/1 I (H-IT)	Scaldabagni	498,00
0010022573	atmoMAG 144/1 I (P-IT)	Scaldabagni	498,00
0010022574	atmoMAG mini 114/1 Z (H-IT)	Scaldabagni	320,00
0010022575	atmoMAG mini 114/1 Z (P-IT)	Scaldabagni	320,00
0010022576	atmoMAG 144/1 Z (H-IT)	Scaldabagni	408,00
0010022645	Unità esterna climaVAIR exclusive VAI5-025WNO	Climatizzazione Residenziale	592,00
0010022646	Unità esterna climaVAIR exclusive VAI5-035WNO	Climatizzazione Residenziale	655,00
0010022647	Unità esterna climaVAIR exclusive VAI5-050WNO	Climatizzazione Residenziale	938,00
0010022648	Unità esterna climaVAIR exclusive VAI5-065WNO	Climatizzazione Residenziale	1.353,00
0010022657	Unità esterna climaVAIR plus VAF8-040W2NO	Climatizzazione Residenziale	1.420,00
0010022658	Unità esterna climaVAIR plus VAF8-050W2NO	Climatizzazione Residenziale	1.445,00
0010022659	Unità esterna climaVAIR plus VAF8-070W3NO	Climatizzazione Residenziale	1.780,00

Codice	Descrizione	Segmento	Prezzo Euro
0010022660	Unità esterna climaVAIR plus VAF8-080W4NO	Climatizzazione Residenziale	1.808,00
0010022668	Unità esterna climaVAIR exclusive VAF5-040W2NO	Climatizzazione Residenziale	1.453,00
0010022669	Unità esterna climaVAIR exclusive VAF5-050W2NO	Climatizzazione Residenziale	1.477,00
0010022670	Unità esterna climaVAIR exclusive VAF5-070W3NO	Climatizzazione Residenziale	1.812,00
0010022671	Unità esterna climaVAIR exclusive VAF5-080W4NO	Climatizzazione Residenziale	1.842,00
0010022676	Unità interna climaVAIR plus VAI8-020WNI	Climatizzazione Residenziale	228,00
0010022677	Unità interna climaVAIR plus VAI8-025WNI	Climatizzazione Residenziale	253,00
0010022678	Unità interna climaVAIR plus VAI8-035WNI	Climatizzazione Residenziale	287,00
0010022679	Unità interna climaVAIR plus VAI8-050WNI	Climatizzazione Residenziale	437,00
0010022680	Unità interna climaVAIR plus VAI8-065WNI	Climatizzazione Residenziale	597,00
0010022691	Unità interna climaVAIR exclusive VAI5-020WNI	Climatizzazione Residenziale	269,00
0010022692	Unità interna climaVAIR exclusive VAI5-025WNI	Climatizzazione Residenziale	327,00
0010022693	Unità interna climaVAIR exclusive VAI5-035WNI	Climatizzazione Residenziale	356,00
0010022694	Unità interna climaVAIR exclusive VAI5-050WNI	Climatizzazione Residenziale	503,00
0010022695	Unità interna climaVAIR exclusive VAI5-065WNI	Climatizzazione Residenziale	688,00
0010022705	Unità interna climaVAIR cassette VAI8/5-035 KMNI	Climatizzazione Residenziale	547,00
0010022706	Unità interna climaVAIR console VAI8/5-035 FMNI	Climatizzazione Residenziale	683,00
0010023009	versoTHERM VWL 37/5 230V, IT, FI	Pompe Di Calore	9.212,00
0010023010	versoTHERM VWL 57/5 230V, IT, FI	Pompe Di Calore	9.588,00
0010023011	versoTHERM VWL 77/5 230V, IT, FI	Pompe Di Calore	10.153,00
0010023377	Passaggio a muro 680x780	Accessori Pompe Di Calore	146,00
0010023378	Canale aria 500x600	Accessori Pompe Di Calore	159,00
0010023529	Griglia protezione intemperie 680x780	Accessori Pompe Di Calore	473,00
0010023530	Griglia protezione roditori 680x780	Accessori Pompe Di Calore	216,00
0010023533	Curva 90° canale aria 500x600	Accessori Pompe Di Calore	195,00
0010023534	Manicotto canale aria 500x600	Accessori Pompe Di Calore	46,00
0010023536	Adattatore box aria esausta installazione a destra	Accessori Pompe Di Calore	42,00
0010023538	Modulo aria esausta installazione a dx recoCOMPACT	Moduli Pompe Di Calore	154,00
0010023613	Modulo murale VWZ MEH 97/6 MB5 con riscaldatore	Moduli Pompe Di Calore	1.571,00
0010023698	eloBLOCK VE 6 /14 EU III	Murali Elettriche	700,00
0010023699	eloBLOCK VE 9 /14 EU III	Murali Elettriche	729,00
0010023700	eloBLOCK VE 12 /14 EU III	Murali Elettriche	767,00
0010023701	eloBLOCK VE 14 /14 EU III	Murali Elettriche	810,00
0010023866	Kit connessione idraulica versoTHERM	Accessori Pompe Di Calore	370,00
0010023867	Kit connessione idraulica recoCOMPACT	Accessori Pompe Di Calore	421,00

Indice analitico articoli

Codice	Descrizione	Segmento	Prezzo Euro
0010023869	Kit pompa di ricircolo recoCOMPACT	Accessori Pompe Di Calore	308,00
0010024149	Incrocio per installazioni parallele (sezione ovale)	Accessori Ventilazione	160,00
0010024150	VAZ-F75 Incrocio tubi par. flex, DN75mm	Accessori Ventilazione	152,00
0010024151	Adattatore per incroci sezione ovale-circolare	Accessori Ventilazione	37,00
0010024159	Elemento passante per facciata in acciaio inox con DN 180mm	Accessori Ventilazione	234,00
0010024162	Elemento di congiunzione a T	Accessori Ventilazione	119,00
0010024791	ecoTEC pro VMW 236/5-3 CM (H-IT)	Murali Condensing	1.528,00
0010025186	ecoTEC plus VMI 26 CS/1-5 (H-IT)	Murali Condensing	2.481,00
0010025187	ecoTEC plus VMI 30 CS/1-5 (H-IT)	Murali Condensing	2.691,00
0010025188	ecoTEC plus VMI 35 CS/1-5 (H-IT)	Murali Condensing	2.899,00
0010025377	Unità esterna commerciale VAI 1-050 KDNO	Climatizzazione Commerciale	1.125,00
0010025378	Unità esterna commerciale VAI 1-070 KDNO	Climatizzazione Commerciale	1.649,00
0010025379	Unità esterna commerciale VAI 1-085 KDNO	Climatizzazione Commerciale	1.939,00
0010025380	Unità esterna commerciale VAI 1-100 KDNO	Climatizzazione Commerciale	2.387,00
0010025382	Unità esterna commerciale VAI 1-140T KDNO	Climatizzazione Commerciale	2.918,00
0010025384	Cassetta interna commerciale VAI 1-050 KNI	Climatizzazione Commerciale	534,00
0010025385	Cassetta interna commerciale VAI 1-070 KNI	Climatizzazione Commerciale	617,00
0010025386	Cassetta interna commerciale VAI 1-085 KNI	Climatizzazione Commerciale	722,00
0010025387	Cassetta interna commerciale VAI 1-100 KNI	Climatizzazione Commerciale	763,00
0010025388	Cassetta interna commerciale VAI 1-140 KNI	Climatizzazione Commerciale	901,00
0010025396	Canalizzabile interna commerciale VAI 1-050 DNI	Climatizzazione Commerciale	540,00
0010025397	Canalizzabile interna commerciale VAI 1-070 DNI	Climatizzazione Commerciale	607,00
0010025398	Canalizzabile interna commerciale VAI 1-085 DNI	Climatizzazione Commerciale	861,00
0010025399	Canalizzabile interna commerciale VAI 1-100 DNI	Climatizzazione Commerciale	901,00
0010025400	Canalizzabile interna commerciale VAI 1-140 DNI	Climatizzazione Commerciale	996,00
0010025452	Copri attacchi ecoTEC plus e exclusive	Accessori Idraulici	115,00
0010025464	Pompa evacuazione condensa	Accessori Fumisteria Condensing	85,00
0010025485	Dispositivo Bluetooth circolatore ecoTEC exclusive per bilanciamento	Accessori Idraulici	145,00
0010025486	Alloggiamento per VR40 modulo 2 di 7 caldaie PEEC	Accessori Idraulici	28,00
0010025528	Bollitore VIH S 150/2 T	Bollitori Solari	463,00
0010025529	Bollitore VIH S 200/2 T	Bollitori Solari	564,00
0010025530	Bollitore VIH S 300/2 T	Bollitori Solari	720,00
0010026087	ecoTEC intro VMW 18/24 AS/1-1 (H-IT)	Murali Condensing	1.222,00
0010026088	ecoTEC intro VMW 24/28 AS/1-1 (H-IT)	Murali Condensing	1.273,00
0010026791	Griglia cassetta commerciale 60x60 VAI 1-60 PNI	Climatizzazione Commerciale	123,00

Codice	Descrizione	Segmento	Prezzo Euro
0010026792	Griglia cassetta commerciale 95x95 VAI 1-95 PNI	Climatizzazione Commerciale	191,00
0010026813	aroSTOR VWL B 100/5	Pompe Di Calore Acs	1.795,00
0010026815	aroSTOR VWL B 80/5	Pompe Di Calore Acs	1.729,00
0010026816	aroSTOR VWL B 200/5	Pompe Di Calore Acs	2.206,00
0010026817	aroSTOR VWL B 270/5	Pompe Di Calore Acs	2.703,00
0010026818	aroSTOR VWL BM 200/5	Pompe Di Calore Acs	2.385,00
0010026819	aroSTOR VWL BM 270/5	Pompe Di Calore Acs	2.902,00
0010027973	Scambiatore uniTOWER (alta potenza)	Accessori Pompe Di Calore	840,00
0010027982	Scambiatore uniTOWER (bassa potenza)	Accessori Pompe Di Calore	734,00
0010027984	Rialzo per zone nevose	Accessori Pompe Di Calore	264,00
0010027989	Kit connessione idraulica unità esterna aroTHERM plus	Accessori Pompe Di Calore	160,00
0010028092	Distanziatore intubamento DN50mm (10 pz)	Accessori Fumisteria Condensing	111,00
0010028094	Prolunga DN50mm - 25m flessibile	Accessori Fumisteria Condensing	156,00
0010028096	Prolunga DN50mm - 50m flessibile	Accessori Fumisteria Condensing	321,00
0010028098	Set intubamento DN80mm - DN50mm rigido per C53	Accessori Fumisteria Condensing	185,00
0010028106	Adattatore, riduttore DN80mm - DN50mm	Accessori Fumisteria Condensing	19,00
0010028112	Fascetta di fissaggio 50mm (1 pz.)	Accessori Fumisteria Condensing	26,00
0010028114	Prolunga 1m - DN50mm (12pz)	Accessori Fumisteria Condensing	144,00
0010028116	Prolunga 2m - DN50mm (10pz)	Accessori Fumisteria Condensing	220,00
0010028118	Set chiusura canna fumaria DN100mm	Accessori Fumisteria Condensing	84,00
0010028120	Giunto rigido DN50 con ispezione	Accessori Fumisteria Condensing	101,00
0010028122	Set intubamento 80mm - DN50mm flex C53	Accessori Fumisteria Condensing	197,00
0010028124	Kit di installazione rosso DN50 flex	Accessori Fumisteria Condensing	319,00
0010028672	Giunto per flessibile DN50mm	Accessori Fumisteria Condensing	31,00
0010028678	Set coperture uscita camino DN50mm	Accessori Fumisteria Condensing	315,00
0010028686	Curva 90° supporto DN60 rigido - DN50 flex	Accessori Fumisteria Condensing	103,00
0010029002	Kit uscita a tetto aroSTOR murale	Accessori Pompe Di Calore	221,00
0010029004	Kit estensione aria 1 metro aroSTOR murale	Accessori Pompe Di Calore	79,00
0010029005	Kit estensione aria 2 metri aroSTOR murale	Accessori Pompe Di Calore	149,00
0010029006	Kit aria concentrico aroSTOR murale	Accessori Pompe Di Calore	142,00
0010029007	Staffe per montaggio a parete aroSTOR murale	Accessori Pompe Di Calore	24,00
0010029008	Curva isolata 45° ø80/125mm aroSTOR murale	Accessori Pompe Di Calore	47,00
0010029009	Curva isolata 90° DN160	Accessori Pompe Di Calore	51,00
0010029357	Set copertura camino DN50mm	Accessori Fumisteria Condensing	321,00
0010029359	Terminale a tetto DN50mm flessibile	Accessori Fumisteria Condensing	89,00

Indice analitico articoli

Codice	Descrizione	Segmento	Prezzo Euro
0010029361	Terminale a tetto DN50mm rigido	Accessori Fumisteria Condensing	101,00
0010029363	Set copertura camino DN50mm	Accessori Fumisteria Condensing	214,00
0010029365	Giunto flessibile DN50 con ispezione	Accessori Fumisteria Condensing	45,00
0010030464	uniTOWER plus VIH QW 190/6 MB5 senza riscaldatore	Moduli Pompe Di Calore	2.810,00
0010030848	Incasso per ecoINWALL plus con portina	Accessori Idraulici	130,00
0010030968	Scheda on/off cassetta/canalizzabile commerciale	Accessori Climatizzazione	51,00
0010030969	Comando a filo cassetta commerciale	Accessori Climatizzazione	74,00
0010030975	Vaso espansione glicole 2 l	Accessori Pompe Di Calore	68,00
0010031647	Interfaccia aroTHERM VWZ AI MB5	Accessori Pompe Di Calore	282,00
0010031660	aroTHERM plus VWL 155/6 A 400V S3	Pompe Di Calore	7.739,00
0010031856	Elemento per facciata con griglia antipioggia antracite DN150mm	Accessori Ventilazione	86,00
0010031857	Elemento per facciata con griglia antipioggia alluminio DN150mm	Accessori Ventilazione	86,00
0010031860	Elemento per facciata con griglia antipioggia alluminio DN180mm	Accessori Ventilazione	105,00
0010031861	Elemento per facciata con griglia antipioggia antracite DN180mm	Accessori Ventilazione	105,00
0010031872	Elemento per facciata con griglia antipioggia bianca DN150mm	Accessori Ventilazione	86,00
0010031874	Elemento per facciata con griglia antipioggia bianca DN180mm	Accessori Ventilazione	105,00
0010031983	Kit connessione idraulica ecoTEC intro	Accessori Idraulici	79,00
0010032019	Scatola elettrica per comando a filo	Accessori Climatizzazione	16,00
0010033449	Valvola di non ritorno C10	Accessori Fumisteria Condensing	18,00
0010033809	Set conn. idr. VFK nel tetto in facc.	Accessori Solari	63,00
0010033815	Set idr. 1 VFK 135 VD, nel tetto & altre	Accessori Solari	63,00
0010033816	Set idr. 2 VFK 135 VD, nel tetto & altre	Accessori Solari	104,00
0010033818	Set idr. 3 VFK 135 VD, nel tetto & altre	Accessori Solari	145,00
0010033820	Set idr. 1 VFK VD tetto incl e piano	Accessori Solari	63,00
0010033823	Set idr. 2 VFK VD tetto incl e piano	Accessori Solari	104,00
0010033826	Set idr. 3 VFK VD tetto incl e piano	Accessori Solari	145,00
0010033828	Conn. idraulica VFK.VD per ogni campo	Accessori Solari	120,00
0010033831	Set idraulico x 1 VFK 135 D	Accessori Solari	45,00
0010033832	Set idraulico x 2 VFK 135 D	Accessori Solari	65,00
0010033837	Set idr. 1 VFK D tetto incl e piano	Accessori Solari	45,00
0010033838	Set idr. 2 VFK D tetto incl e piano	Accessori Solari	65,00
0010034126	Accumulo inerziale VP RW 45/2 B	Accessori Pompe Di Calore	574,00
0010034184	aroTHERM VWL Split 45/5 AS 230V S3	Pompe di calore	2.813,00
0010034185	aroTHERM VWL Split 65/5 AS 230V S3	Pompe di calore	3.297,00
0010034186	aroTHERM VWL Split 85/5 AS 230V S3	Pompe di calore	3.957,00

Codice	Descrizione	Segmento	Prezzo Euro
0010034187	aroTHERM VWL Split 105/5 AS 230V S3	Pompe di calore	5.495,00
0010034188	aroTHERM VWL Split 125/5 AS 230V S3	Pompe di calore	6.374,00
0010034190	aroTHERM VWL Split 125/5 AS 400V S3	Pompe di calore	6.814,00
0010034191	Modulo Murale Split VWL 67/5 IS	Moduli Pompe Di Calore	2.046,00
0010034192	Modulo Murale Split VWL 87/5 IS	Moduli Pompe Di Calore	2.088,00
0010034193	Modulo Murale Split VWL 127/5 IS	Moduli Pompe Di Calore	2.132,00
0010034194	uniTOWER Split VWL 68/5 IS	Moduli Pompe Di Calore	3.407,00
0010034195	uniTOWER Split VWL 88/5 IS	Moduli Pompe Di Calore	3.451,00
0010034196	uniTOWER Split VWL 128/5 IS	Moduli Pompe Di Calore	3.649,00
0010035091	Fancoil pavimento VA 2-015 CN	Fancoil	303,00
0010035092	Fancoil pavimento VA 2-035 CN	Fancoil	345,00
0010035093	Fancoil pavimento VA 2-045 CN	Fancoil	405,00
0010035094	Fancoil pavimento VA 2-070 CN	Fancoil	468,00
0010035095	3 vie per pavimento VA 2 - 1,5-3,5-4,5kW	Accessori Fancoil	184,00
0010035096	Controllo digitale pavimento VA 2-WC C	Accessori Fancoil	75,00
0010035297	Kit collegamento aria esausta recoCOMPACT pdc a sx	Accessori Pompe Di Calore	154,00
0010035306	Vaschetta raccolta cond cassette 3,5kW	Accessori Fancoil	16,00
0010035307	Vaschetta raccolta cond cassette 5-10kW	Accessori Fancoil	30,00
0010035308	3 vie per cassette VA 2 - 3,5KkW	Accessori Fancoil	143,00
0010035309	3 vie per cassette VA 2 - 5-10kW	Accessori Fancoil	164,00
0010035310	3 vie per canalizzato VA 2-3VW D	Accessori Fancoil	162,00
0010035730	Piedini per pavimento VA 2	Accessori Fancoil	30,00
0010035910	3 vie per pavimento VA 5 - 7kW	Accessori Fancoil	195,00
0010036857	Portina maggiorata per unità incasso 0020202021	Accessori Idraulici	94,00
0010036858	Staffa ecoTEC intro per unità incasso	Accessori Idraulici	12,00
0010038490	auroTHERM plus VFK 155 V	Collettori Solari	827,00
0010038491	auroTHERM plus VFK 155 H	Collettori Solari	827,00
0010038492	auroTHERM VFK 145/2 V	Collettori Solari	739,00
0010038495	auroTHERM VFK 145/2 H	Collettori Solari	739,00
0010038497	auroTHERM pro VFK 125/3	Collettori Solari	560,00
0010038501	auroTHERM classic VFK 140/2 VD	Collettori Solari	709,00
0010038502	auroTHERM classic VFK 135/2 VD	Collettori Solari	673,00
0010038508	auroTHERM classic VFK 135/2 D	Collettori Solari	673,00
0010038512	auroTHERM plus VFK 155/2 V	Collettori Solari	868,00
0010038513	auroTHERM plus VFK 155/2 H	Collettori Solari	868,00

Indice analitico articoli

Codice	Descrizione	Segmento	Prezzo Euro
0010038514	auroTHERM VFK 145/3 V	Collettori Solari	776,00
0010038516	auroTHERM VFK 145/3 H	Collettori Solari	776,00
0010038518	auroTHERM pro VFK 125/4	Collettori Solari	588,00
0010038521	auroTHERM classic VFK 140/3 VD	Collettori Solari	744,00
0010038523	auroTHERM classic VFK 135/3 VD	Collettori Solari	707,00
0010038527	auroTHERM classic VFK 135/3 D	Collettori Solari	707,00
0010039297	Controllo digitale canalizzato VA 2-WC D	Accessori Fancoil	66,00
0010039939	Accessorio WiFi per climatizzatori VAI8/5-i	Accessori Climatizzazione	52,00
0010038663	sensoROOM pure VR 50	Centraline/Termostati	65,00
0020004961	Tube flessibile 7,5 m DN 100 PP	Accessori Fumisteria Condensing	210,00
0020007275	Miscelatrice termost 1/2 pollice	Accessori Solari	99,00
0020014989	Set base 60/100mm	Accessori Fumisteria Condensing	89,00
0020016408	Connessione intubamento fumi 80/125mm	Accessori Fumisteria Condensing	53,00
0020016409	Connessione intubamento fumi 60/100mm	Accessori Fumisteria Condensing	61,00
0020016412	Connessione raccolta condensa	Accessori Fumisteria Condensing	56,00
0020017744	Modulo 2 di 7	Accessori Termoregolazione	89,00
0020017897	VR 34 P1 0-10V Interface eBUS	Accessori Termoregolazione	131,00
0020020655	Vaso d'espansione da 105l	Accessori Solari	331,00
0020023067	Set raccordi per tubazione DN16	Accessori Solari	63,00
0020025385	Fascette fissaggio DN16 a muro (4 pezzi)	Accessori Solari	21,00
0020025386	Fascette fissaggio DN20 a muro (4 pz.)	Accessori Solari	21,00
0020025387	Set raccordi per tubazione DN20	Accessori Solari	87,00
0020039688	Maniglia per VFK	Accessori Solari	52,00
0020042774	Connessione intubamento condensa	Accessori Fumisteria Condensing	96,00
0020048752	Vaso protezione solar 12 l	Accessori Solari	81,00
0020048753	Vaso protezione solar 18 l	Accessori Solari	97,00
0020050294	Copertura EPP cassetta distribuzione	Accessori Ventilazione	49,00
0020050360	Terminale aria tetto nero 180mm 1000mm	Accessori Ventilazione	156,00
0020050361	Terminale aria tetto nero 150mm 1000mm	Accessori Ventilazione	142,00
0020055174	Set di ancoraggio alla tegola tipo "P"	Accessori Solari	117,00
0020055181	Estensione idr. VFK adiacenti	Accessori Solari	39,00
0020055184	Set di ancoraggio alla tegola tipo S	Accessori Solari	117,00
0020055196	Modulo per 2 VFK V adiacenti nel tetto	Accessori Solari	792,00
0020055197	Modulo per 2 VFK H adiacenti nel tetto	Accessori Solari	1.038,00
0020055198	Estens. per 1 VFK V adiacente nel tetto	Accessori Solari	306,00

Codice	Descrizione	Segmento	Prezzo Euro
0020055199	Estens. per 1 VFK H adiacente nel tetto	Accessori Solari	460,00
0020057235	Kit ricircolo actoSTOR CL 20	Accessori Idraulici	59,00
0020059561	By-pass ecoTEC 35kW	Accessori Idraulici	108,00
0020059599	Modulo speciale 2 VFK V nel tetto	Accessori Solari	782,00
0020059767	Adattatore 1" per DN20	Accessori Solari	18,00
0020059879	Modulo speciale 3 VFK V nel tetto	Accessori Solari	1.089,00
0020059895	Ancoraggio "S" VFK aggiunt. sovrast.	Accessori Solari	64,00
0020059896	Ancoraggio "P" VFK aggiunt. sovrast.	Accessori Solari	64,00
0020059897	Ancoraggio speciale per VFK	Accessori Solari	117,00
0020059898	Set binari VFK orizz anodizz x ancoraggi	Accessori Solari	56,00
0020059899	Set binari VFK vert anodizz x ancoraggi	Accessori Solari	37,00
0020059900	Set binari VFK orizz non anod x ancoragg	Accessori Solari	41,00
0020059901	Set binari VFK vert non anod x ancoraggi	Accessori Solari	29,00
0020059906	Modulo per 1 VFK orizzontale nel tetto	Accessori Solari	593,00
0020059911	Estens. VFK orizz. sovrast. nel tetto	Accessori Solari	280,00
0020059912	Vaso espansione 18l con vaso protezione	Accessori Solari	159,00
0020059914	Vaso espansione 25l con vaso protezione	Accessori Solari	188,00
0020060175	Modulo per 1 VFK V nel tetto	Accessori Solari	515,00
0020060434	Gruppo sicurezza bollitore fino 200 litri	Accessori Idraulici	69,00
0020060592	Tappo provvisorio 60/100mm	Accessori Fumisteria Condensing	22,00
0020060593	Tappo provvisorio 80/125mm	Accessori Fumisteria Condensing	32,00
0020064751	Tegola rossa per tetto inclinato	Accessori Fumisteria Condensing	46,00
0020065939	Vaso espansione 35l con vaso prot. 12l	Accessori Solari	225,00
0020071283	Set idraulico x 1 VFK 135 D	Accessori Solari	33,00
0020071598	Set idraulico x 2 VFK 135 D	Accessori Solari	62,00
0020072432	Valvola sicur ISPEL 2,7 bar fino 480kw	Accessori Idraulici	108,00
0020072433	Valvola sicur ISPEL 5,4 bar fino 620 kw	Accessori Idraulici	117,00
0020072437	Set accessori sicurezze ISPEL	Accessori Idraulici	176,00
0020076779	Set estensione idraulica VTK	Accessori Solari	75,00
0020076780	Set binari VTK 570/2 x ancoraggi	Accessori Solari	29,00
0020076781	Set binari VTK 1140/2 x ancoraggi	Accessori Solari	41,00
0020076784	Valvola di chiusura VTK, 2 vie	Accessori Solari	267,00
0020077250	Set connes. vaso d'espansione pavimento	Accessori Solari	32,00
0020077523	Allacciamento coassiale del pozzo al flessibile DN 60	Accessori Fumisteria Condensing	75,00
0020077524	Allacciamento e terminale intub 60mm 1tubo	Accessori Fumisteria Condensing	115,00

Indice analitico articoli

Codice	Descrizione	Segmento	Prezzo Euro
0020077525	Giunto per flessibile 60mm	Accessori Fumisteria Condensing	34,00
0020077526	Corda e contrappeso per intubamento 60mm	Accessori Fumisteria Condensing	88,00
0020077527	Flessibile per intubamento 15m 60mm	Accessori Fumisteria Condensing	248,00
0020077883	Flessibile per intubamento 50m 60mm	Accessori Fumisteria Condensing	570,00
0020080144	4 ancor. tipo "S basso" per 1 VFK	Accessori Solari	117,00
0020080146	2 ancor. tipo "S basso" per 1 VFK sovrapp	Accessori Solari	64,00
0020080177	4 piastre larghe per ancoraggio tipo "P"	Accessori Solari	59,00
0020080801	Matassa di nastro x prolung. scossal 5m	Accessori Solari	128,00
0020084948	Set connessione idr. 3 coll auroSTEP plus T,F	Accessori Solari	89,00
0020084950	Set connessione idr. 3 coll auroSTEP plus I	Accessori Solari	89,00
0020087854	Set di anc. autofilettante per 1 VFK	Accessori Solari	64,00
0020087868	Modulo spec. x 1 VFK V incassato 15°-22°	Accessori Solari	574,00
0020092558	Set binari VFK verticali x tutti profili	Accessori Solari	39,00
0020092559	Set binari VFK orizzontali x tutti prof.	Accessori Solari	50,00
0020092560	Set binari VTK 570 per tutti i profili	Accessori Solari	39,00
0020092561	Set binari VTK 1140/2 x tutti profili	Accessori Solari	49,00
0020094867	Profili aumento inclin. di 20°-30° VFK V	Accessori Solari	125,00
0020094868	Profili aumento inclin. di 20°-30° VFK H	Accessori Solari	106,00
0020094869	Profili aumento inclin. di 20°-30° VTK/2	Accessori Solari	118,00
0020094870	2 ancoraggi P - profili aumento inclin.	Accessori Solari	64,00
0020094872	2 anc. autofilettante profili aum incli	Accessori Solari	64,00
0020095531	Adattatore da 150 mm a 160 mm	Accessori Fumisteria Condensing	170,00
0020095532	Adattatore DN 200	Accessori Fumisteria Condensing	143,00
0020095533	Set collegamento base intubamento 160 PP	Accessori Fumisteria Condensing	358,00
0020095534	Set collegamento base intubamento DN 200	Accessori Fumisteria Condensing	504,00
0020095545	Prolunga 0,5 m DN 160 PP	Accessori Fumisteria Condensing	30,00
0020095546	Prolunga 1,0 m DN 160 PP	Accessori Fumisteria Condensing	53,00
0020095549	Prolunga 0,5 m DN 200 PP	Accessori Fumisteria Condensing	71,00
0020095550	Prolunga 1,0 m DN 200 PP	Accessori Fumisteria Condensing	90,00
0020095551	Prolunga 2,0 m DN 200 PP	Accessori Fumisteria Condensing	153,00
0020095552	Curva a 87 gr. DN 160 PP	Accessori Fumisteria Condensing	31,00
0020095553	Curva a 87 gr. DN 200 PP	Accessori Fumisteria Condensing	153,00
0020095554	Curva con ispezione DN 160 PP	Accessori Fumisteria Condensing	113,00
0020095555	Curva con ispezione DN 200 PP	Accessori Fumisteria Condensing	238,00
0020095556	Curva 45° 160mm	Accessori Fumisteria Condensing	31,00

Codice	Descrizione	Segmento	Prezzo Euro
0020095557	Curva a 45° 200 mm	Accessori Fumisteria Condensing	139,00
0020095558	Curva 30° 160mm	Accessori Fumisteria Condensing	33,00
0020095559	Curva 30° 200mm	Accessori Fumisteria Condensing	139,00
0020095560	Curva 15° 160mm	Accessori Fumisteria Condensing	33,00
0020095561	Elemento d'ispezione DN 160 PP	Accessori Fumisteria Condensing	64,00
0020095562	Condotta con ispezione 200mm	Accessori Fumisteria Condensing	183,00
0020095563	Distanziatore intubamento (1pz) DN 160	Accessori Fumisteria Condensing	11,00
0020095564	Distanziatore intubamento (1pz) DN 200	Accessori Fumisteria Condensing	24,00
0020095565	Distanziatore intubamento (4 pz.) DN 160	Accessori Fumisteria Condensing	31,00
0020095566	Distanziatore intubamento DN 200 (4pz)	Accessori Fumisteria Condensing	80,00
0020095567	Passante a tetto con presa aria 160/186	Accessori Fumisteria Condensing	306,00
0020095568	Tegola tetto inclinato (25 - 50 gr) nera	Accessori Fumisteria Condensing	115,00
0020095570	Collare per tetto piano 160mm	Accessori Fumisteria Condensing	61,00
0020095582	Passante a tetto con presa aria 300/200	Accessori Fumisteria Condensing	474,00
0020095588	Collare per tetto piano 200mm	Accessori Fumisteria Condensing	229,00
0020095595	Elemento per pulizia (PP) - raccordo a T per flessibile DN 60	Accessori Fumisteria Condensing	88,00
0020095734	Unità incasso auroINWALL	Accessori Solari	444,00
0020095735	Bollitore auroINWALL 150	Bollitori Solari	880,00
0020095736	KIT INTEGRAZIONE SOLARE	Accessori Solari	204,00
0020100504	Set conn. idr. VFK nel tetto in facc.	Accessori Solari	60,00
0020100845	Kit allacciamento idr. e gas zeoTHERM	Accessori Solari	176,00
0020106046	Allacciamento e terminale intub 60mm 2tubi	Accessori Fumisteria Condensing	307,00
0020106060	Kit pompa alta efficienza VM1006-1206	Accessori Idraulici	597,00
0020106070	Kit pompa alta efficienza VM806	Accessori Idraulici	411,00
0020106190	Neutralizzatore con pompa fino a 360kW	Accessori Idraulici	1.131,00
0020106191	Cablaggio neutralizzatore fino a 360kW	Accessori Idraulici	26,00
0020106206	Tronchetto ISPEL per murali singole	Accessori Idraulici	382,00
0020106371	Passante fuori tetto verticale 110/160	Accessori Fumisteria Condensing	198,00
0020106374	Set base di intubamento 110/160 PP	Accessori Fumisteria Condensing	207,00
0020106376	Prolunga 0,5 m 110/160 PP	Accessori Fumisteria Condensing	44,00
0020106377	Prolunga 1,0 m 110/160 PP	Accessori Fumisteria Condensing	66,00
0020106378	Prolunga 2,0 m DN 110/160 PP	Accessori Fumisteria Condensing	127,00
0020106379	Coppia Curve 45° 110/160 mm	Accessori Fumisteria Condensing	106,00
0020106380	Curva 87° 110/160 mm	Accessori Fumisteria Condensing	64,00
0020106381	Set fascette fissaggio 160 mm (5 pz)	Accessori Fumisteria Condensing	48,00

Indice analitico articoli

Codice	Descrizione	Segmento	Prezzo Euro
0020106382	Condotto con ispezione 110/160 mm	Accessori Fumisteria Condensing	87,00
0020106383	Unità T 87 gr 110/160 mm PP	Accessori Fumisteria Condensing	99,00
0020106384	Prolunga 0,5 m DN 110 PP	Accessori Fumisteria Condensing	14,00
0020106385	Prolunga 1,0 m DN 110 PP	Accessori Fumisteria Condensing	19,00
0020106386	Prolunga 2,0 m DN 110 PP	Accessori Fumisteria Condensing	30,00
0020106387	Condotto con ispezione DN 110 PP	Accessori Fumisteria Condensing	22,00
0020106388	Curva 87 gr DN 110 con supporto	Accessori Fumisteria Condensing	33,00
0020106389	Curva 15° 110mm	Accessori Fumisteria Condensing	16,00
0020106390	Curva 30° 110mm	Accessori Fumisteria Condensing	16,00
0020106391	Curva 45° 110mm	Accessori Fumisteria Condensing	16,00
0020106392	Unità T 87° 110mm	Accessori Fumisteria Condensing	28,00
0020106394	Distanziatore per intubamento (10 pz)	Accessori Fumisteria Condensing	36,00
0020106395	Set fascette fissaggio 110 mm (5 pz)	Accessori Fumisteria Condensing	44,00
0020106396	Rosetta per muratura 110mm	Accessori Fumisteria Condensing	18,00
0020106397	Terminale a tetto in plastica D 110	Accessori Fumisteria Condensing	55,00
0020106398	Terminale a tetto in acciaio DN 110	Accessori Fumisteria Condensing	165,00
0020106409	Tegola tetto inclinato 25-50 gradi	Accessori Fumisteria Condensing	57,00
0020106411	Collare per tetto piano DN 160	Accessori Fumisteria Condensing	40,00
0020106412	Set base 2 caldaie 80-120 in linea DN160	Accessori Fumisteria Condensing	373,00
0020106413	Set estens 1 caldaia 80-120 in LINEA 160	Accessori Fumisteria Condensing	111,00
0020106414	Set base 2 caldaie 80-120 FRON-RETR 160	Accessori Fumisteria Condensing	368,00
0020106415	Set estens 2 caldaie 80-120 FRON-RETR 16	Accessori Fumisteria Condensing	217,00
0020106420	Distanziatore per intubamento (10pz) 160	Accessori Fumisteria Condensing	70,00
0020106428	Set base 2 caldaie 80-120 in linea D 200	Accessori Fumisteria Condensing	558,00
0020106429	Set estens 1 caldaia 80-120 in LINEA 200	Accessori Fumisteria Condensing	160,00
0020106430	Set base 2 caldaie 80-120 FRON-RETR 200	Accessori Fumisteria Condensing	509,00
0020106431	Set estens 2 caldaie 80-120 FRON-RETR 20	Accessori Fumisteria Condensing	266,00
0020106436	Distanziatore per intubamento (10pz) 200	Accessori Fumisteria Condensing	192,00
0020106553	Set base 2 caldaie 80-120 in linea D 250	Accessori Fumisteria Condensing	645,00
0020106554	Set estens 1 caldaia 80-120 in LINEA 250	Accessori Fumisteria Condensing	192,00
0020106555	Set base 2 caldaie 80-120 FRON-RETR 250	Accessori Fumisteria Condensing	562,00
0020106556	Set estens 2 caldaie 80-120 FRON-RETR 25	Accessori Fumisteria Condensing	295,00
0020106560	Set collegamento base intubazione D 250	Accessori Fumisteria Condensing	968,00
0020106561	Distanziatore per intubamento (10pz) 250	Accessori Fumisteria Condensing	242,00
0020106562	Raccordo a T d'ispezione 87 gr. 250mm PP	Accessori Fumisteria Condensing	224,00

Codice	Descrizione	Segmento	Prezzo Euro
0020106563	Curva 87 gr. DN 250 mm	Accessori Fumisteria Condensing	209,00
0020106564	Curva 45° 250mm	Accessori Fumisteria Condensing	187,00
0020106565	Curva 30 gr. D 250 PP (1 pz.)	Accessori Fumisteria Condensing	187,00
0020106566	Prolunga 1,0 m DN 250 mm PP	Accessori Fumisteria Condensing	135,00
0020106567	Prolunga 2,0 m DN 250 mm PP	Accessori Fumisteria Condensing	210,00
0020107866	Collettore gas 1linea-2fr-retr DN50	Accessori Idraulici	285,00
0020107867	Collettore gas 2linea-4fr-retr DN50	Accessori Idraulici	327,00
0020107869	Collettore gas 1linea-2fr-retr DN80	Accessori Idraulici	328,00
0020107870	Collettore gas 2linea-4fr-retr DN80	Accessori Idraulici	382,00
0020107874	Collettore bilanc WH C110 con filtro mag	Accessori Idraulici	606,00
0020107875	Collettore bilanc WH C160 con filtro mag	Accessori Idraulici	686,00
0020107876	Collettore bilanc WH C350 con filtro mag	Accessori Idraulici	1.092,00
0020107879	Staffa fissaggio fumi	Accessori Idraulici	173,00
0020110953	Set idr. 1 VFK 135 VD, nel tetto & altre	Accessori Solari	60,00
0020110958	Set idr. 2 VFK 135 VD, nel tetto & altre	Accessori Solari	99,00
0020110963	Set idr. 3 VFK 135 VD, nel tetto & altre	Accessori Solari	138,00
0020112159	Saracinesche con valvola 3-vie	Accessori Idraulici	216,00
0020112171	Pressostato di minima ISPESL	Accessori Idraulici	45,00
0020117036	VR 36 adattatore connet centraline 3-4-5	Accessori Termoregolazione	98,00
0020117049	VWZ AI - interfaccia remota per VWL	Accessori Pompe Di Calore	254,00
0020124466	VRT 332	Centraline/Termostati	117,00
0020124473	VRT 350	Centraline/Termostati	128,00
0020124480	VRT 350f (radio)	Centraline/Termostati	245,00
0020124486	VRC 450	Centraline/Termostati	176,00
0020124492	VRT 450f (radio)	Centraline/Termostati	304,00
0020130472	Terminale aria tetto marr 180mm 1000mm	Accessori Ventilazione	168,00
0020130473	Terminale aria tetto marr 150mm 1000mm	Accessori Ventilazione	150,00
0020130602	Coppo tetto inclinato 25°-35° - 200/300mm	Accessori Fumisteria Condensing	304,00
0020135389	Curva fissaggio ecoCRAFT esclusiv DN65	Accessori Idraulici	99,00
0020136080	Tronchetto ISPESL DN 65	Accessori Idraulici	412,00
0020137069	Scambiatore di calore PHE S120-70(120kW)	Accessori Idraulici	592,00
0020137070	Scambiatore di calore PHE C240-40(240kW)	Accessori Idraulici	2.126,00
0020137071	Scambiatore di calore PHE C360-70(360 kW)	Accessori Idraulici	3.076,00
0020137072	Scambiatore di calore PHE C480-90(480kW)	Accessori Idraulici	3.170,00
0020137073	Scambiatore di calore PHE C600-120(600kW)	Accessori Idraulici	3.796,00

Indice analitico articoli

Codice	Descrizione	Segmento	Prezzo Euro
0020137074	Scambiatore di calore PHE C720-170(720kW	Accessori Idraulici	4.089,00
0020137768	Piastre di ancor. profili tetto piano	Accessori Solari	104,00
0020137774	Profilo per VFK verticale, tetto piano	Accessori Solari	133,00
0020137775	Profilo per VFK orizzontale, tetto piano	Accessori Solari	123,00
0020137776	Profilo per VTK, tetto piano	Accessori Solari	133,00
0020139835	VR 37 adaptor 7/8/9 # eBus	Accessori Termoregolazione	98,00
0020139836	VR 38 schedino gestione stazioni ACS	Accessori Termoregolazione	98,00
0020139894	VR 30/3	Accessori Termoregolazione	98,00
0020139895	VR 32/3 Vaillant	Accessori Termoregolazione	98,00
0020139898	VR 39 (ET Module 7-8-9 bidi auf eBUS)	Accessori Termoregolazione	98,00
0020142143	Tappo per tubo circolare 75/62mm (10 pz.)	Accessori Ventilazione	19,00
0020143590	VWZ MEH 61 - resistenza el. 2-6 kW	Moduli Pompe Di Calore	1.281,00
0020143693	Set conness. idr VFK tetto incl e piano	Accessori Solari	60,00
0020143717	Set idr. 1 VFK VD tetto incl e piano	Accessori Solari	60,00
0020143731	Set idr. 2 VFK VD tetto incl e piano	Accessori Solari	99,00
0020143741	Set idr. 3 VFK VD tetto incl e piano	Accessori Solari	138,00
0020143754	Set idr. 1 VFK D tetto incl e piano	Accessori Solari	33,00
0020143800	VWZ MWT 150 - scambiatore e pompa	Moduli Pompe Di Calore	973,00
0020145030	Resistenza elettrica VWZ MEH 60, 2-6 kW	Accessori Pompe Di Calore	618,00
0020145068	Set idr. 2 VFK D tetto incl e piano	Accessori Solari	62,00
0020145507	Prolunga 0,5 m DN 250 mm PP	Accessori Fumisteria Condensing	97,00
0020145526	Distanziatore intubamento (1pz) 250 mm	Accessori Fumisteria Condensing	30,00
0020145529	Condotta con ispezione 250mm	Accessori Fumisteria Condensing	244,00
0020145705	Pompa di carico solare c/carrellino di s	Accessori Solari	760,00
0020146025	Vite di ancoraggio x prof. tetto piano	Accessori Solari	18,00
0020147182	Tanica 30 l glicole per pdc fino a -15°C	Accessori Pompe Di Calore	162,00
0020147469	Adattatore 80/125mm a baionetta	Adattatore Fumisteria Condensing	30,00
0020147470	Sdoppiatore 80/80mm a baionetta	Adattatore Fumisteria Condensing	43,00
0020151162	Set fascette fissaggio 160 mm (10 pz)	Accessori Fumisteria Condensing	70,00
0020151166	Valvola di non ritorno motorizzata - 200	Accessori Fumisteria Condensing	715,00
0020151261	Kit connessione murali-uniSTOR 120	Accessori Idraulici	167,00
0020151262	Kit connessione murali-uniSTOR 150	Accessori Idraulici	167,00
0020151805	Base telaio di fissaggio	Accessori Idraulici	159,00
0020151813	Estensione telaio 1 linea-2 fro-retr	Accessori Idraulici	365,00
0020151814	Estensione telaio 2 linea-4 fro-retr	Accessori Idraulici	452,00

Codice	Descrizione	Segmento	Prezzo Euro
0020151815	Piedino d'appoggio telaio	Accessori Idraulici	124,00
0020151816	Partenza blocco idraulico DN65 (<400kW)	Accessori Idraulici	188,00
0020151817	Partenza blocco idraulico DN100 (>400kW)	Accessori Idraulici	243,00
0020151818	Estensione idraulica 1linea-2fr-retr DN6	Accessori Idraulici	594,00
0020151819	Estensione idraulica 1linea-2fr-retr DN1	Accessori Idraulici	703,00
0020151820	Estensione idraulica 2linea-4fr-retr DN6	Accessori Idraulici	828,00
0020151821	Estensione idraulica 2linea-4fr-retr DN1	Accessori Idraulici	939,00
0020151826	Conn. Idraulica caldaia linea 80-100-120	Accessori Idraulici	216,00
0020151827	Conn. Idraulica caldaia linea 48-65	Accessori Idraulici	258,00
0020151829	Conn. Idraulica caldaia fr-retr 80-100-1	Accessori Idraulici	299,00
0020151830	Conn. Idraulica caldaia fr-retr 48-65	Accessori Idraulici	299,00
0020151832	Tronchetto INAIL per collet. bilanc. DN6	Accessori Idraulici	648,00
0020151833	Tronchetto INAIL per collet. bilanc. DN1	Accessori Idraulici	727,00
0020151834	Curva blocco idraulico DN100	Accessori Idraulici	544,00
0020151835	Flangia chiusura collet gas DN50	Accessori Idraulici	50,00
0020151836	Flangia chiusura collet gas DN80	Accessori Idraulici	78,00
0020151837	Curva blocco gas DN100	Accessori Idraulici	443,00
0020151838	Conn. gas caldaia linea 80-100-120	Accessori Idraulici	87,00
0020151839	Conn. gas caldaia linea 48-65	Accessori Idraulici	87,00
0020151844	Conn. gas caldaia fr-retr 80-100-120	Accessori Idraulici	90,00
0020151845	Conn. gas caldaia fr-retr 48-65	Accessori Idraulici	90,00
0020151851	Tronchetto INAIL per scambiatore DN65	Accessori Idraulici	597,00
0020151852	Tronchetto INAIL per scambiatore DN100	Accessori Idraulici	765,00
0020151853	Isolamento blocco idraulico 1 posizione	Accessori Idraulici	106,00
0020151854	Isolamento blocco idraulico finale	Accessori Idraulici	47,00
0020151855	Isolamento collettore bilanciamento	Accessori Idraulici	98,00
0020151856	Isolamento curva	Accessori Idraulici	370,00
0020151859	Collettore bilanc WH C280 con filtro mag	Accessori Idraulici	810,00
0020151861	Staffa fissaggio centralina	Accessori Idraulici	89,00
0020152965	Kit collegamento caldaia basamento bollitori	Accessori Idraulici	578,00
0020152977	Kit carico bollitore VIH K300-ecoVIT excl	Accessori Idraulici	570,00
0020159365	VRT 35	Centraline/Termostati	49,00
0020159509	Vaso d'espansione 140 l	Accessori Solari	426,00
0020159510	Vaso d'espansione 200 l	Accessori Solari	598,00
0020159513	Valvola di bilanciamento DN20	Accessori Solari	170,00

Indice analitico articoli

Codice	Descrizione	Segmento	Prezzo Euro
0020160611	Cavo conn. valvola UV5 con auroFLOW plus	Accessori Solari	11,00
0020164933	Unità incasso per Kit solare	Accessori Solari	90,00
0020165253	Conn. idraulica VFK.VD per ogni campo	Accessori Solari	114,00
0020165255	est. idraulica VFK.VD tra collettori	Accessori Solari	48,00
0020170492	Kit connessione idraulica COMPACT	Accessori Idraulici	245,00
0020170500	Vaso di espansione acs 8 litri	Accessori Pompe Di Calore	143,00
0020170502	Kit ricircolo senza pompa COMPACT	Accessori Idraulici	64,00
0020170503	Kiti ricircolo con pompa COMPACT	Accessori Idraulici	274,00
0020170504	Kit sostituzione idraulica COMPACT	Accessori Idraulici	30,00
0020170505	Kit anodo elettrico COMPACT	Accessori Idraulici	167,00
0020170506	Kit pompa drain back aggiuntiva COMPACT	Accessori Idraulici	276,00
0020170507	Kit base prima zona aggiuntiva COMPACT	Accessori Idraulici	764,00
0020170508	Kit seconda zona aggiun. miscelata COMPACT	Accessori Idraulici	480,00
0020170509	Kit seconda zona aggiun. diretta COMPACT	Accessori Idraulici	274,00
0020170569	VRT 250	Centraline/Termostati	98,00
0020170574	VRT 250f (radio)	Centraline/Termostati	215,00
0020171202	Controllo remoto VAZ S4/1	Accessori Ventilazione	60,00
0020171315	multiMATIC VRC 700 con sonda DCF	Centraline/Termostati	216,00
0020171334	VR 91 termostato ambiente per VRC700	Accessori Termoregolazione	123,00
0020171469	Kit ricircolo pompa alta efficienza (A)	Accessori Idraulici	260,00
0020173592	Gancio a parete per auroFLOW VMS 70	Accessori Solari	50,00
0020174081	Isolamento connessioni uniSTOR 120-150-2	Accessori Idraulici	69,00
0020175893	Valvola di non ritorno per ecoTEC pro / plus	Accessori Fumisteria Condensing	18,00
0020175896	Adattatore 60/100 ecoTEC sost Tecnoblock	Accessori Fumisteria Condensing	62,00
0020176826	Curva 90° 75/62 mm	Accessori Ventilazione	17,00
0020176827	Cassetta distr. 603x420x210 12p	Accessori Ventilazione	326,00
0020176828	Cassetta distr. 603x271x210 12p	Accessori Ventilazione	248,00
0020176829	Connettore tubo cassetta 90° 75/62	Accessori Ventilazione	42,00
0020176831	Raccordo tubi 75/62mm	Accessori Ventilazione	10,00
0020176832	Connettore valvole 125 90°, 2x 75/62 mm	Accessori Ventilazione	33,00
0020180027	Pompa circuito primario 80-120-160kW	Accessori Idraulici	1.372,00
0020180028	Pompa circuito primario 200-240-280kW	Accessori Idraulici	1.452,00
0020180799	Riscaldatore elettrico recoVAIR 360/4	Accessori Ventilazione	142,00
0020180800	Riscaldatore elettrico recoVAIR 260/4	Accessori Ventilazione	133,00
0020180801	Riscaldatore elettrico recoVAIR 150/4	Accessori Ventilazione	103,00

Codice	Descrizione	Segmento	Prezzo Euro
0020180803	Silenziatore 500x239x186mm attacco 150mm	Accessori Ventilazione	189,00
0020180805	Silenziatore 500x275x218mm attacco180mmS	Accessori Ventilazione	219,00
0020180806	Sifone con adattatore	Accessori Ventilazione	78,00
0020180807	Sifone standard	Accessori Ventilazione	37,00
0020180808	Filtri G4/F7 150 /4	Accessori Ventilazione	37,00
0020180809	Filtri G4/F7 360/260 /4	Accessori Ventilazione	56,00
0020180814	Adattatore per distribuzione 90°	Accessori Ventilazione	195,00
0020180821	Filtro per l valvola EAI (12 pz.)	Accessori Ventilazione	24,00
0020180822	Tappo per tubo circolare 95/75mm (10 pz.)	Accessori Ventilazione	24,00
0020180824	Tubo grigio 75/62mm (40m)	Accessori Ventilazione	280,00
0020180825	Tubo 92/75mm 40m	Accessori Ventilazione	349,00
0020180826	Kit guarnizioni 75/62 (10 pz.)	Accessori Ventilazione	18,00
0020180827	Regolatore portata (24 pz.)	Accessori Ventilazione	25,00
0020180832	Kit guarnizioni 92/75 (10 pz.)	Accessori Ventilazione	3,00
0020180834	Conness. Griglia rett aria 90° 2p	Accessori Ventilazione	133,00
0020180846	By-pass per VAR 150	Accessori Ventilazione	95,00
0020180856	Term. tegola tett incl nero 180 25-50°	Accessori Ventilazione	133,00
0020180857	Term. tegola tett incl nero 180 25-50°	Accessori Ventilazione	133,00
0020180872	Filtri F9 / G4 150 /4	Accessori Ventilazione	39,00
0020180873	Filtri F9 / G4 360/260 /4	Accessori Ventilazione	60,00
0020180875	Connettore tubo cassetta 92/75	Accessori Ventilazione	12,00
0020180876	Connettore tubo cassetta 90° 92/75	Accessori Ventilazione	42,00
0020180878	Curva 90° 92/75 mm	Accessori Ventilazione	17,00
0020180879	Raccordo tubi 92/75mm	Accessori Ventilazione	12,00
0020180880	Connettore valvole t 125mm 90° 95/75	Accessori Ventilazione	23,00
0020180881	Connettore valvole dritto 125mm 92/75	Accessori Ventilazione	39,00
0020180883	Connettore tubo cassetta 75/62 mm	Accessori Ventilazione	10,00
0020183366	Cavo LEG / BYP per auroSTEP plus	Accessori Solari	13,00
0020183666	TS mont tetto piano - 1 col. / 150L x auroSTP pro	Accessori Solari	268,00
0020183667	TS mont tetto inclinato - 1 col. / 150L x auroSTP pro	Accessori Solari	268,00
0020183668	TS mont tetto piano - 1 col. / 200L x auroSTP pro	Accessori Solari	287,00
0020183669	TS mont tetto inclinato - 1 col. / 200L x auroSTP pro	Accessori Solari	287,00
0020183670	TS mont tettopiano - 2 col. / 300L x auroSTP pro	Accessori Solari	371,00
0020183671	TS mont tetto inclinato - 2 col. / 300L x auroSTP pro	Accessori Solari	371,00
0020183672	TS mont tetto piano - 2 col. / 200L x auroSTP pro	Accessori Solari	371,00

Indice analitico articoli

Codice	Descrizione	Segmento	Prezzo Euro
0020184844	VR 70 modulo estens. per VRC700 (4 relè)	Accessori Termoregolazione	186,00
0020184847	VR 71 modulo estens. per VRC700 (10 relè)	Accessori Termoregolazione	233,00
0020184869	Sensore VAZ CO2/1 CO2	Accessori Ventilazione	429,00
0020186185	resistenza elettrica circ. nat. 2kW	Accessori Solari	163,00
0020186186	resistenza elettrica circ. nat. 3kW	Accessori Solari	198,00
0020188792	Curva 90° 80mm turboMAG/turboMAGplus con ispezione	Accessori Fumisteria Tradizionali	30,00
0020189343	Connettore valvole 125 dritto 2x 75/62 mm	Accessori Ventilazione	44,00
0020191788	Modulo distribuzione miscel. pompa HE2015	Accessori Idraulici	734,00
0020191817	Modulo distribuzione diretto pompa HE2015	Accessori Idraulici	519,00
0020192178	Kit tubi caldaie murali combinate	Accessori Idraulici	43,00
0020193169	TS mont tetto inclinato - 2 col. / 200L x auroSTP pro	Accessori Solari	371,00
0020193190	auroFLOW VMS 70	Accessori Solari	442,00
0020193231	set raccordi G 3/4" - 22/18 mm	Accessori Solari	28,00
0020197223	vSMART termostato modulante wi-fi	Centraline/Termostati	309,00
0020197691	Griglia circolare forata bianca DN125mm	Accessori Ventilazione	30,00
0020197692	Griglia circolare forata inox DN125mm	Accessori Ventilazione	30,00
0020197697	Griglia rettangolare bianca 335 mm x 95 mm	Accessori Ventilazione	42,00
0020197698	Griglia rettangolare inox 335 mm x 95 mm	Accessori Ventilazione	48,00
0020201156	Terminale + curva 60/100mm turboMAG/turboMAGplus	Accessori Fumisteria Tradizionali	89,00
0020201157	Curva 90° 60/100mm turboMAG/turboMAGplus con ispezione	Accessori Fumisteria Tradizionali	49,00
0020201896	Predisposizione a muro dima attacchi ecoTEC	Accessori Idraulici	62,00
0020201905	Filtro magnetico per murali attacchi oriz.	Accessori Idraulici	206,00
0020201906	Filtro magnetico per murali attacchi vert.	Accessori Idraulici	206,00
0020202033	Kit installazione ecoBALKON plus	Accessori Idraulici	128,00
0020202035	Kit sostituzione per auroINWALL	Accessori Idraulici	67,00
0020202036	Kit solare ecoINWALL plus	Accessori Idraulici	147,00
0020202038	Kit flessibili sostituz. ecoBALKON plus	Accessori Idraulici	54,00
0020202465	Adattatore 80/125mm con raccolta condensa	Accessori Fumisteria Tradizionali	117,00
0020202780	Term telescopico 60/100mm turboMAG-plus	Accessori Fumisteria Tradizionali	98,00
0020203654	auroMATIC VRS 570	Centraline/Termostati	210,00
0020203696	Connessione griglia rett aria soffitto dritto 2p	Accessori Ventilazione	113,00
0020204487	Kit integr. elett. 2,5 kW auroSTEP plus	Accessori Solari	364,00
0020204489	Kit 2a pompa 12m auroSTEP plus D	Accessori Solari	203,00
0020204491	Kit riemp. glicole auroSTEP plus D	Accessori Solari	75,00
0020205773	Curva 90° per aroSTOR	Accessori Pompe Di Calore	38,00

Codice	Descrizione	Segmento	Prezzo Euro
0020205774	Tubo isolato 10m per aroSTOR	Accessori Pompe Di Calore	319,00
0020205775	Kit connessione rapida per aroSTOR	Accessori Pompe Di Calore	221,00
0020205891	VAZ-B collet. distribuzione, 10 attacchi 75/62 mm	Accessori Ventilazione	739,00
0020207070	Sdoppiatore 80/80mm turboMAG/turboMAGplus con ispezione	Adattatori Fumisteria Tradizionali	43,00
0020207200	Valvola non ritorno meccanica ecoTEC plus alta potenza	Accessori Fumisteria Condensing	112,00
0020209569	Coppia curve 45° 60/100mm turboMAG/turboMAGplus	Accessori Fumisteria Tradizionali	98,00
0020210164	Valvola di non ritorno fumi VM246/5-7	Accessori Fumisteria Condensing	98,00
0020210165	Valvola di non ritorno fumi VM296-336/5-7	Accessori Fumisteria Condensing	98,00
0020210945	Tubo EPP 180, L=1000mm (1 pz.)	Accessori Ventilazione	51,00
0020210947	Tubo EPP 150mm l=1000mm (1 pz.)	Accessori Ventilazione	29,00
0020210949	Curva EPP 90° 180mm (1 pz.)	Accessori Ventilazione	37,00
0020210950	Curva EPP 90° 150mm (1 pz.)	Accessori Ventilazione	21,00
0020211861	VAZ-G150 elemento passante muro, doppio	Accessori Ventilazione	248,00
0020211875	Netatmo - termostato wi-fi	Centraline/Termostati	284,00
0020212527	Connettore scorrevole EPP 150mm (1 pz.)	Accessori Ventilazione	9,00
0020212528	Connettore scorrevole EPP 180mm (1 pz.)	Accessori Ventilazione	11,00
0020212635	Adattatore da 1" a 22mm rame per moduli accessori aroTHERM	Accessori Pompe Di Calore	45,00
0020212636	Adattatore da 1 1/4" a 28mm rame per moduli accessori aroTHERM	Accessori Pompe Di Calore	45,00
0020212715	Kit allac.idraulico flexoTHERM,dritto	Accessori Pompe Di Calore	203,00
0020212716	Kit allac.idraulico flexoTHERM,squadra	Accessori Pompe Di Calore	244,00
0020212717	Kit allac.idraulico flexoCOMPACT,dritto	Accessori Pompe Di Calore	164,00
0020212718	Kit allac.idraulico flexoCOMPACT,squadra	Accessori Pompe Di Calore	196,00
0020214407	uniSTOR VIH RW 200	Bollitori	1.100,00
0020217418	Scambiatore separazione uniTOWER 5-8 kW	Accessori Pompe Di Calore	734,00
0020218552	Kit tubi caldaie murali solo riscaldamento	Accessori Idraulici	34,00
0020218627	Vaso di espansione glicole 3 litri	Accessori Pompe Di Calore	68,00
0020219517	Terminale orizzontale 60/100mm	Accessori Fumisteria Condensing	98,00
0020220369	Scambiatore separazione uniTOWER 11-15 kW	Accessori Pompe Di Calore	840,00
0020220656	Terminale verticale 60/100mm nero	Accessori Fumisteria Condensing	147,00
0020220657	Terminale verticale 60/100mm rosso	Accessori Fumisteria Condensing	147,00
0020222511	Adattatore 80-60mm	Accessori Fumisteria Condensing	14,00
0020222512	Prolunga 0,5m	Accessori Fumisteria Condensing	12,00
0020222513	Prolunga 1m	Accessori Fumisteria Condensing	15,00
0020222514	Prolunga 2m	Accessori Fumisteria Condensing	25,00
0020222515	Curva 87°	Accessori Fumisteria Condensing	19,00

Indice analitico articoli

Codice	Descrizione	Segmento	Prezzo Euro
0020222516	Coppia Curva 45°	Accessori Fumisteria Condensing	19,00
0020222517	Terminale antivento orizzontale	Accessori Fumisteria Condensing	22,00
0020222518	Set sdoppiato orizzontale	Accessori Fumisteria Condensing	88,00
0020222520	Curva 90° con supporto	Accessori Fumisteria Condensing	37,00
0020222521	Set chiusura canna fumaria con ispezione	Accessori Fumisteria Condensing	32,00
0020222522	Distanziatore per intubamento (1 pz)	Accessori Fumisteria Condensing	16,00
0020222523	Set fascette intubamento	Accessori Fumisteria Condensing	13,00
0020222524	Terminale a tetto	Accessori Fumisteria Condensing	56,00
0020229383	Sdoppiatore 80/80 PP ecoVIT con test fumi	Adattatore Fumisteria Condensing	69,00
0020229691	Vaso espansione sanitario (8l)	Accessori Idraulici	69,00
0020229692	Set tubi auroINWALL/2 - ErP	Accessori Solari	551,00
0020230734	Resist.Elet. 2,4,6kW, 400V, con flangia	Accessori Solari	420,00
0020231557	multiMATIC VRC700 f Centralina onde radio	Centraline/Termostati	382,00
0020231566	VR 91f termostato ambiente per VRC700 (radio)	Accessori Termoregolazione	216,00
0020231750	Kit sostituzione ecoVIT 2016 su ecoVIT	Accessori Idraulici	220,00
0020231940	VAZ-U150 silenz. flessibile 150mm	Accessori Ventilazione	83,00
0020231942	VAZ-U180 silenz. flessibile 180mm	Accessori Ventilazione	92,00
0020231945	VAZ-B75 distributore, 12 connessioni	Accessori Ventilazione	156,00
0020231946	VAZ-B75 coperchi distributore (10 pz.)	Accessori Ventilazione	17,00
0020231947	VAZ-U giunto connessione distributore	Accessori Ventilazione	27,00
0020231949	VAZ-G125 bocchetta 125mm, H=18, bianco	Accessori Ventilazione	14,00
0020231950	VAZ-G125 bocchetta 125mm, H=32, bianco	Accessori Ventilazione	19,00
0020231951	VAZ-G125 limitatore portata 125mm	Accessori Ventilazione	17,00
0020231952	VAZ-G300 limitatore portata per cassette	Accessori Ventilazione	21,00
0020231954	VAZ-U elemento di fissaggio (4 pz.)	Accessori Ventilazione	47,00
0020231955	VAZ-U150 regolatore portata tubo 150mm	Accessori Ventilazione	32,00
0020231956	VAZ-U180 regolatore portata tubo 180mm	Accessori Ventilazione	32,00
0020231957	VAZ-B fascette plastica L=400mm (100 pz.)	Accessori Ventilazione	23,00
0020231958	Estensione per bocchetta DN 125mm	Accessori Ventilazione	25,00
0020232147	Set fumi C10 80/125mm C10	Accessori Fumisteria Condensing	58,00
0020234021	Kit solare per turboMAG plus	Accessori Idraulici	109,00
0020234522	Antigelo -10°C auroINWALL/2	Accessori Solari	76,00
0020234539	Kit antigelo turboMAG plus -25°C	Accessori Scaldabagni	48,00
0020234553	Kit connessione idraulica MAG	Accessori Scaldabagni	30,00
0020234554	Copri attacchi turboMAG plus	Accessori Scaldabagni	35,00

Codice	Descrizione	Segmento	Prezzo Euro
0020234558	Distanziatore a muro per turboMAG plus	Accessori Scaldabagni	58,00
0020235465	VR 32b schedino gestione cascate aroTHERM	Accessori Termoregolazione	113,00
0020235518	Kit installazione ecoTEC pure vecchia dima	Accessori Idraulici	82,00
0020235520	Kit installazione ecoTEC pure nuova dima	Accessori Idraulici	79,00
0020236363	Telecomando VAZ RC x VAR 60/1 D	Accessori Ventilazione	30,00
0020236364	Telecomando VAZ RCW x VAR 60/1 DW	Accessori Ventilazione	30,00
0020236365	Kit tubo/montaggio VAZ VAR 60	Accessori Ventilazione	26,00
0020236366	Copertura esterna bianca VAZG160xVAR60	Accessori Ventilazione	17,00
0020236367	Comando parete VAZ CPC X VAR 60 D	Accessori Ventilazione	502,00
0020236368	Comando parete VAZ CPCW x VAR 60 DW	Accessori Ventilazione	546,00
0020236370	Set filtri 10xG3 VAR 60 D/VAR 60 DW	Accessori Ventilazione	19,00
0020239107	Adattatore spostamento fumi ecoINWALL DN80	Accessori Fumisteria Condensing	30,00
0020240353	Kit installazione ecoINWALL plus 2016	Accessori Idraulici	62,00
0020240354	Kit sostituzione ecoINWALL plus 2016	Accessori Idraulici	59,00
0020243643	Tappi isolamento	Accessori Pompe Di Calore	15,00
0020244354	Controllo digitale VA 1-WC WK	Accessori Fancoil	94,00
0020244359	Controllo analogico VA 1-WC DC	Accessori Fancoil	26,00
0020247921	VR15, USB to eBUS Coupler s.DIALOG (V)	Accessori Termoregolazione	20,00
0020248922	Isolamento per scambiatore calore PHE S120-70(120kW)	Accessori Idraulici	35,00
0020248923	Isolamento per scambiatore calore PHE C240-40(240kW)	Accessori Idraulici	200,00
0020248924	Isolamento per scambiatore calore PHE C360-70(360 kW)	Accessori Idraulici	230,00
0020248925	Isolamento per scambiatore calore PHE C480-90(480kW)	Accessori Idraulici	245,00
0020248926	Isolamento per scambiatore calore PHE C600-120(600kW)	Accessori Idraulici	305,00
0020248927	Isolamento per scambiatore calore PHE C720-170(720kW)	Accessori Idraulici	370,00
0020248931	Kit connessioni idrauliche per scambiatore a piastre 120kW	Accessori Idraulici	125,00
0020248932	Collettore WH40 con curve collegamento ecoTEC plus 48-65kW	Accessori Idraulici	400,00
0020249532	Filtro defangatore magnetico per ecoTEC plus 48 e 65kW	Accessori Idraulici	300,00
0020250222	Kit connessione idraulico uniTOWER Split	Accessori Pompe Di Calore	257,00
0020250224	Supporto a parete muri isolati per aroTHERM split VWL 3-5-7	Accessori Pompe Di Calore	448,00
0020250225	Supporto a parete per aroTHERM split VWL 3-5-7	Accessori Pompe Di Calore	223,00
0020250226	Barre di gomma per aroTHERM split	Accessori Pompe Di Calore	98,00
0020251955	Pannello climaVAIR cassette VA18/5-035 PKMNI	Accessori Climatizzazione	136,00
0020252091	Piedini di gomma per aroTHERM split	Accessori Pompe Di Calore	48,00
0020256404	Saracinesche con valvola 3-vie sulla mandata	Accessori Idraulici	216,00
0020256405	Kit adattamento universale per ecoTEC plus 48 e 65kW	Accessori Idraulici	110,00

Indice analitico articoli

Codice	Descrizione	Segmento	Prezzo Euro
0020256416	Neutralizzatore	Accessori Idraulici	52,00
0020257890	Scheda on-off climaVAIR VAI8/5-S4	Accessori Climatizzazione	22,00
0020258990	Adattatore fumi 80 a 110mm ecoTEC 48-65 + valvola non ritorno	Accessori Fumisteria Condensing	100,00
0020260063	Modulo ventilazione 260, recoCOMPACT	Moduli Pompe Di Calore	4.803,00
0020260064	Modulo ventilazione 360, recoCOMPACT	Moduli Pompe Di Calore	5.164,00
0020260913	sensoCOMFORT VRC 720	Centraline/Termostati	246,00
0020260925	Termostato ambiente VR 92	Centraline/Termostati	140,00
0020260929	sensoCOMFORT VRC 720f onde radio	Centraline/Termostati	435,00
0020260940	Termostato ambiente VR 92f onde radio	Centraline/Termostati	246,00
0020260943	sensoHOME VRT 380	Centraline/Termostati	177,00
0020260953	sensoHOME VRT 380f onde radio	Centraline/Termostati	312,00
0020266791	Sonda esterna con logo Vaillant	Accessori Termoregolazione	30,00
0020267680	recoCOMPACT VWL 39/5 230V	Pompe Di Calore	8.510,00
0020267681	recoCOMPACT VWL 59/5 230V	Pompe Di Calore	8.886,00
0020267692	recoCOMPACT VWL 79/5 230V	Pompe Di Calore	9.147,00
0020269273	Tampone inerziale 18L unitOWER	Accessori Pompe Di Calore	441,00
0020269275	Kit adattamento 3/4" a 1" collettore zone unitOWER	Accessori Pompe Di Calore	40,00
0020287045	Connessione idraulica VTK	Accessori Solari	37,00
0020260964	VR 921 montaggio a muro	Centraline/Termostati	279,00
0020260965	VR 921 montaggio in caldaia per nuove ecoTEC 2020	Centraline/Termostati	279,00
0010031864 KIT	recoCOMPACT VWL 39/5 - 230V KIT	Pompe Di Calore	13.771,00
0010031865 KIT	recoCOMPACT VWL 59/5 - 230V KIT	Pompe Di Calore	14.148,00
0010031866 KIT	recoCOMPACT VWL 79/5 - 230 V KIT	Pompe Di Calore	14.778,00
0010031867 KIT	Kit installazione angolo recoCOMPACT e versoTHERM	Accessori Pompe Di Calore	600,00
0010031868 KIT	Kit condotti aria a parete	Accessori Pompe Di Calore	1.102,00
0010031869 KIT	versoTHERM VWL 37/5 - 230V KIT	Pompe Di Calore	9.432,00
0010031870 KIT	versoTHERM VWL 57/5 - 230V KIT	Pompe Di Calore	9.808,00
0010031871 KIT	versoTHERM VWL 77/5 - 230V KIT	Pompe Di Calore	10.373,00
0010034554 KIT	ecoTEC pro VMW 236/5-3 CS (H-IT)	Murali Condensing	1.556,00
0010034555 KIT	ecoTEC pro VMW 286/5-3 CS (H-IT)	Murali Condensing	1.714,00
0010038557 KIT	aroTHERM plus VWL 45/6 A + unitOWER senza riscaldatore 230V S3	Pompe Di Calore	7.553,00
0010038558 KIT	aroTHERM plus VWL 45/6 A + unitOWER con riscaldatore 230V S3	Pompe Di Calore	7.754,00
0010038559 KIT	aroTHERM plus VWL 55/6 A + unitOWER senza riscaldatore 230V S3	Pompe Di Calore	7.604,00
0010038560 KIT	aroTHERM plus VWL 55/6 A + unitOWER con riscaldatore 230V S3	Pompe Di Calore	7.805,00
0010038561 KIT	aroTHERM plus VWL 65/6 A + unitOWER senza riscaldatore 230V S3	Pompe Di Calore	7.859,00

Codice	Descrizione	Segmento	Prezzo Euro
0010038562 KIT	aroTHERM plus VWL 65/6 A + uniTOWER con riscaldatore 230V S3	Pompe Di Calore	8.060,00
0010038563 KIT	aroTHERM plus VWL 85/6 A + uniTOWER senza riscaldatore 230V S3	Pompe Di Calore	8.499,00
0010038564 KIT	aroTHERM plus VWL 85/6 A + uniTOWER con riscaldatore 230V S3	Pompe Di Calore	8.701,00
0010038565 KIT	aroTHERM plus VWL 125/6 A + uniTOWER senza riscaldatore 230V S3	Pompe Di Calore	9.706,00
0010038566 KIT	aroTHERM plus VWL 125/6 A + uniTOWER con riscaldatore 230V S3	Pompe Di Calore	9.908,00
0010038567 KIT	aroTHERM plus VWL 125/6 A + uniTOWER senza riscaldatore 400V S3	Pompe Di Calore	9.910,00
0010038568 KIT	aroTHERM plus VWL 125/6 A + uniTOWER con riscaldatore 400V S3	Pompe Di Calore	10.112,00
0010038569 KIT	aroTHERM plus VWL 155/6 A + uniTOWER senza riscaldatore 230V S3	Pompe Di Calore	10.842,00
0010038570 KIT	aroTHERM plus VWL 155/6 A + uniTOWER con riscaldatore 230V S3	Pompe Di Calore	11.044,00
0010038571 KIT	aroTHERM plus VWL 155/6 A + uniTOWER senza riscaldatore 400V S3	Pompe Di Calore	11.002,00
0010038572 KIT	aroTHERM plus VWL 155/6 A + uniTOWER con riscaldatore 400V S3	Pompe Di Calore	11.204,00
0010038573 KIT	aroTHERM plus VWL 45/6 A + Modulo Murale 230V S3	Pompe Di Calore	6.142,00
0010038574 KIT	aroTHERM plus VWL 55/6 A + Modulo Murale 230V S3	Pompe Di Calore	6.193,00
0010038575 KIT	aroTHERM plus VWL 65/6 A + Modulo Murale 230V S3	Pompe Di Calore	6.448,00
0010038576 KIT	aroTHERM plus VWL 85/6 A + Modulo Murale 230V S3	Pompe Di Calore	7.089,00
0010038577 KIT	aroTHERM plus VWL 125/6 A + Modulo Murale 230V S3	Pompe Di Calore	8.297,00
0010038578 KIT	aroTHERM plus VWL 125/6 A + Modulo Murale 400V S3	Pompe Di Calore	8.501,00
0010038579 KIT	aroTHERM plus VWL 155/6 A + Modulo Murale 230V S3	Pompe Di Calore	9.431,00
0010038580 KIT	aroTHERM plus VWL 155/6 A + Modulo Murale 400V S3	Pompe Di Calore	9.591,00
0010038581 KIT	aroTHERM plus VWL 45/6 A + interfaccia VWZ AI MB5 230V S3	Pompe Di Calore	4.828,00
0010038582 KIT	aroTHERM plus VWL 55/6 A + interfaccia VWZ AI MB5 230V S3	Pompe Di Calore	4.879,00
0010038583 KIT	aroTHERM plus VWL 65/6 A + interfaccia VWZ AI MB5 230V S3	Pompe Di Calore	5.134,00
0010038584 KIT	aroTHERM plus VWL 85/6 A + interfaccia VWZ AI MB5 230V S3	Pompe Di Calore	5.774,00
0010038585 KIT	aroTHERM plus VWL 125/6 A + interfaccia VWZ AI MB5 230V S3	Pompe Di Calore	6.982,00
0010038586 KIT	aroTHERM plus VWL 125/6 A + interfaccia VWZ AI MB5 400V S3	Pompe Di Calore	7.186,00
0010038587 KIT	aroTHERM plus VWL 155/6 A + interfaccia VWZ AI MB5 230V S3	Pompe Di Calore	8.117,00
0010038588 KIT	aroTHERM plus VWL 155/6 A + interfaccia VWZ AI MB5 400V S3	Pompe Di Calore	8.277,00
0010038589 KIT	aroTHERM Split VWL 45/5 AS + uniTOWER 230V S3	Pompe Di Calore	6.597,00
0010038590 KIT	aroTHERM Split VWL 65/5 AS + uniTOWER 230V S3	Pompe Di Calore	7.081,00
0010038591 KIT	aroTHERM Split VWL 85/5 AS + uniTOWER 230V S3	Pompe Di Calore	7.774,00
0010038592 KIT	aroTHERM Split VWL 105/5 AS + uniTOWER 230V S3	Pompe Di Calore	9.519,00
0010038593 KIT	aroTHERM Split VWL 125/5 AS + uniTOWER 230V S3	Pompe Di Calore	10.401,00
0010038594 KIT	aroTHERM Split VWL 125/5 AS + uniTOWER 400V S3	Pompe Di Calore	10.831,00
0010038595 KIT	aroTHERM Split VWL 45/5 AS + Modulo Murale 230V S3	Pompe Di Calore	5.085,00
0010038596 KIT	aroTHERM Split VWL 65/5 AS + Modulo Murale 230V S3	Pompe Di Calore	5.568,00

Indice analitico articoli

Codice	Descrizione	Segmento	Prezzo Euro
0010038597 KIT	aroTHERM Split VWL 85/5 AS + Modulo Murale 230V S3	Pompe Di Calore	6.272,00
0010038598 KIT	aroTHERM Split VWL 105/5 AS + Modulo Murale 230V S3	Pompe Di Calore	7.848,00
0010038599 KIT	aroTHERM Split VWL 125/5 AS + Modulo Murale 230V S3	Pompe Di Calore	8.720,00
0010038600 KIT	aroTHERM Split VWL 125/5 AS + Modulo Murale 400V S3	Pompe Di Calore	9.140,00
0010040044 KIT	Sistema Ibrido 1.1	Pompe Di Calore	8.342,00
0010040045 KIT	Sistema Ibrido 1.2	Pompe Di Calore	8.885,00
0010040046 KIT	Sistema Ibrido 1.3	Pompe Di Calore	9.022,00
0010040047 KIT	Sistema Ibrido 1.4	Pompe Di Calore	9.565,00
0010040048 KIT	Sistema Ibrido 2.1	Pompe Di Calore	9.158,00
0010040049 KIT	Sistema Ibrido 2.2	Pompe Di Calore	9.674,00
0010040050 KIT	Sistema Ibrido 2.3	Pompe Di Calore	10.101,00
0010040051 KIT	Sistema Ibrido 2.4	Pompe Di Calore	10.354,00
0010040052 KIT	Sistema Ibrido 3.1	Pompe Di Calore	8.375,00
0010040053 KIT	Sistema Ibrido 3.2	Pompe Di Calore	8.541,00
0010040054 KIT	Sistema Ibrido 3.3	Pompe Di Calore	9.055,00
0010040055 KIT	Sistema Ibrido 3.4	Pompe Di Calore	9.221,00
0010040056 KIT	Sistema Ibrido 4.1	Pompe Di Calore	8.155,00
0010040057 KIT	Sistema Ibrido 4.2	Pompe Di Calore	8.352,00
0010040058 KIT	Sistema Ibrido 4.3	Pompe Di Calore	8.835,00
0010040059 KIT	Sistema Ibrido 4.4	Pompe Di Calore	9.032,00
0010040060 KIT	Sistema Ibrido 5.1	Pompe Di Calore	7.336,00
0010040061 KIT	Sistema Ibrido 5.2	Pompe Di Calore	7.533,00
0010040062 KIT	Sistema Ibrido 5.3	Pompe Di Calore	8.016,00
0010040063 KIT	Sistema Ibrido 5.4	Pompe Di Calore	8.213,00
0020081552 KIT	1 bancale - auroTHERM esclusiv VTK 1140/2 (6 pz)	Collettori Solari	9.079,00
0020081553 KIT	1 bancale - auroTHERM esclusiv VTK 570/2 (12 pz)	Collettori Solari	9.079,00
0020102219 KIT	1 bancale - auroTHERM plus VFK 155 V (14 pz)	Collettori Solari	11.760,00
0020102220 KIT	1 bancale - auroTHERM plus VFK 155 H (14 pz)	Collettori Solari	11.760,00
0020102221 KIT	1 bancale - auroTHERM VFK 145 V (14 pz)	Collettori Solari	10.500,00
0020102222 KIT	1 bancale - auroTHERM VFK 145 H (14 pz)	Collettori Solari	10.500,00
0020102223 KIT	1 bancale - auroTHERM pro VFK 125/3 (14 pz)	Collettori Solari	7.980,00
0020160074 KIT	Kit montaggio su tetto incl. 2x VFK 125/2	Accessori Solari	383,00
0020160075 KIT	Kit mont su tetto incl. 2x VFK 145/155 V	Accessori Solari	399,00
0020160076 KIT	Kit montaggio nel tetto (15-22) 2x VFK V	Accessori Solari	863,00
0020160077 KIT	Kit montaggio nel tetto (22-75) 2x VFK V	Accessori Solari	873,00

Codice	Descrizione	Segmento	Prezzo Euro
0020160078 KIT	Kit montaggio su tetto piano 2x VFK V	Accessori Solari	564,00
0020160082 KIT	Kit montaggio su tetto incl. 3x VFK 125/2	Accessori Solari	564,00
0020160083 KIT	Kit mont su tetto incl. 3x VFK 145/155 V	Accessori Solari	588,00
0020160084 KIT	Kit montaggio nel tetto (15-22) 3x VFK V	Accessori Solari	1.202,00
0020160085 KIT	Kit montaggio nel tetto (22-75) 3x VFK V	Accessori Solari	1.211,00
0020160086 KIT	Kit montaggio su tetto piano 3x VFK V	Accessori Solari	771,00
0020160090 KIT	Kit montaggio su tetto incl. 4x VFK 125/2	Accessori Solari	746,00
0020160091 KIT	Kit mont su tetto incl. 4x VFK 145/155 V	Accessori Solari	777,00
0020160092 KIT	Kit montaggio nel tetto (22-75) 4x VFK V	Accessori Solari	1.549,00
0020160093 KIT	Kit montaggio su tetto piano 4x VFK V	Accessori Solari	978,00
0020174544 KIT	Kit 1 collettore VFK 135 VD sul tetto inclinato	Accessori Solari	869,00
0020174545 KIT	Kit 1 collettore VFK 135 VD incassato nel tetto (22°-75°)	Accessori Solari	1.223,00
0020174546 KIT	Kit 1 collettore VFK 135 VD sul tetto piano/a livello suolo	Accessori Solari	1.017,00
0020174547 KIT	Kit 2 collettore VFK 135 VD sul tetto inclinato	Accessori Solari	1.718,00
0020174548 KIT	Kit 2 collettore VFK 135 VD incassato nel tetto (22°-75°)	Accessori Solari	2.192,00
0020174549 KIT	Kit 2 collettore VFK 135 VD sul tetto piano/a livello suolo	Accessori Solari	1.884,00
0020174550 KIT	Kit 3 collettore VFK 135 VD sul tetto inclinato	Accessori Solari	2.567,00
0020174551 KIT	Kit 3 collettore VFK 135 VD incassato nel tetto (22°-75°)	Accessori Solari	3.190,00
0020174552 KIT	Kit 3 collettore VFK 135 VD sul tetto piano/a livello suolo	Accessori Solari	2.750,00
0020176435 KIT	Set completo accessori 92kW in linea	Accessori Idraulici	4.133,00
0020176436 KIT	Set completo accessori 111kW in linea	Accessori Idraulici	4.133,00
0020176437 KIT	Set completo accessori 130kW in linea	Accessori Idraulici	4.133,00
0020176438 KIT	Set completo accessori 160-240kW in linea	Accessori Idraulici	4.062,00
0020176439 KIT	Set completo accessori 260-360kW in linea	Accessori Idraulici	6.188,00
0020197324 KIT	auroSTEP pro VTS 1-150 tetto incl	Sistema Solare	1.209,00
0020197325 KIT	auroSTEP pro VTS 1-150 tetto piano	Sistema Solare	1.209,00
0020197326 KIT	auroSTEP pro VTS 1-200 tetto incl	Sistema Solare	1.327,00
0020197327 KIT	auroSTEP pro VTS 1-200 tetto piano	Sistema Solare	1.327,00
0020197328 KIT	auroSTEP pro VTS 2-200 tetto incl	Sistema Solare	1.796,00
0020197329 KIT	auroSTEP pro VTS 2-200 tetto piano	Sistema Solare	1.796,00
0020197330 KIT	auroSTEP pro VTS 2-300 tetto incl	Sistema Solare	2.006,00
0020197331 KIT	auroSTEP pro VTS 2-300 tetto piano	Sistema Solare	2.006,00
0020221207 KIT	flexoTHERM exclusive W/W 11 kW 400 V	Pompe Di Calore	9.092,00
0020221210 KIT	flexoTHERM exclusive W/W 15 kW 400 V	Pompe Di Calore	10.068,00
0020221212 KIT	flexoTHERM exclusive W/W 19 kW 400 V	Pompe Di Calore	10.865,00

Indice analitico articoli

Codice	Descrizione	Segmento	Prezzo Euro
0020221222 KIT	auroSTEP plus D 150 l 8,5m	Sistema Solare	1.371,00
0020221223 KIT	auroSTEP plus D 150 l 12m	Sistema Solare	1.570,00
0020221224 KIT	auroSTEP plus D 250 l 8,5m	Sistema Solare	1.617,00
0020221225 KIT	auroSTEP plus D 250 l 12m	Sistema Solare	1.816,00
0020221226 KIT	Kit auroSTEP plus D 150 l 8,5 m	Sistema Solare	1.581,00
0020221227 KIT	auroSTEP plus D 350 l 12m	Sistema Solare	2.343,00
0020221228 KIT	auroSTEP plus PS 150 l	Sistema Solare	1.430,00
0020221229 KIT	auroSTEP plus PS 250 l	Sistema Solare	1.676,00
0020221230 KIT	auroSTEP plus PS 350 l	Sistema Solare	2.154,00
0020221231 KIT	Kit auroTHERM pro - ACS 150 litri	Sistema Solare	2.245,00
0020221232 KIT	Kit auroTHERM - ACS 150 litri	Sistema Solare	2.421,00
0020221233 KIT	Kit auroTHERM plus- ACS 150 litri	Sistema Solare	2.507,00
0020221234 KIT	Kit mont tetto incl 1 VFK 125/3 V	Accessori Solari	202,00
0020221235 KIT	Kit mont tetto incl 1 VFK 145-155 V	Accessori Solari	210,00
0020222120 KIT	Kit incas (15°-22°) VFK 125-145-155 V	Accessori Solari	621,00
0020222121 KIT	Kit incas (15°-22°) VFK 125-145-155 V	Accessori Solari	564,00
0020222122 KIT	Kit mont tetto pianoVFK 125-145-155 V	Accessori Solari	358,00
0020222123 KIT	Kit auroTHERM pro - ACS 250 litri	Sistema Solare	3.146,00
0020222124 KIT	Kit auroTHERM - ACS 250 litri	Sistema Solare	3.497,00
0020222125 KIT	Kit auroTHERM plus - ACS 250 litri	Sistema Solare	3.669,00
0020222126 KIT	Kit auroTHERM pro - ACS 350 litri	Sistema Solare	4.180,00
0020222127 KIT	Kit auroTHERM - ACS 350 litri	Sistema Solare	4.706,00
0020222128 KIT	Kit auroTHERM plus - ACS 350 litri	Sistema Solare	4.965,00
0020222129 KIT	Kit auroSTEP plus D 150 l 12m	Sistema Solare	2.016,00
0020222130 KIT	Kit auroSTEP plus D 250 l 8,5 m	Sistema Solare	1.827,00
0020222131 KIT	Kit auroSTEP plus D 250 l 12m	Sistema Solare	2.262,00
0020222132 KIT	Kit auroSTEP plus D 350 l 12m	Sistema Solare	2.789,00
0020222133 KIT	auroINWALL/2	Sistema Solare	1.940,00
0020223462 KIT	Kit auroTHERM pro - ACS 300 litri	Sistema Solare	3.258,00
0020223463 KIT	Kit auroTHERM - ACS 300 litri	Sistema Solare	3.608,00
0020223464 KIT	Kit auroTHERM plus - ACS 300 litri	Sistema Solare	3.781,00
0020223465 KIT	Kit auroTHERM pro - ACS 400 litri	Sistema Solare	4.036,00
0020223466 KIT	Kit auroTHERM - ACS 400 litri	Sistema Solare	4.562,00
0020223467 KIT	Kit auroTHERM plus - ACS 400 litri	Sistema Solare	4.821,00
0020223468 KIT	Kit auroTHERM pro - ACS 500 litri	Sistema Solare	5.003,00

Codice	Descrizione	Segmento	Prezzo Euro
0020223469 KIT	Kit auroTHERM - ACS 500 litri	Sistema Solare	5.705,00
0020223470 KIT	Kit auroTHERM plus - ACS 500 litri	Sistema Solare	6.050,00
0020237936 KIT	aroTHERM 5 kW + uniTOWER VWZ	Pompe Di Calore	7.600,00
0020237937 KIT	aroTHERM 5 kW + uniTOWER	Pompe Di Calore	7.010,00
0020237938 KIT	aroTHERM 8 kW + uniTOWER VWZ	Pompe Di Calore	8.300,00
0020237939 KIT	aroTHERM 8 kW + uniTOWER	Pompe Di Calore	7.680,00
0020237940 KIT	aroTHERM 11 kW + uniTOWER	Pompe Di Calore	8.890,00
0020237941 KIT	aroTHERM 15 kW 230 V + uniTOWER	Pompe Di Calore	9.930,00
0020237942 KIT	aroTHERM 15 kW 400 V + uniTOWER	Pompe Di Calore	10.030,00
0020237944 KIT	flexoTHERM exclusive W/W 8 kW 230 V	Pompe Di Calore	8.295,00
0020237945 KIT	flexoTHERM exclusive W/W 11 kW 230 V	Pompe Di Calore	9.092,00
0020256400 KIT	ecoTEC pro VMW IT 236/5-3 H + WiFi	Murali Condensing	1.726,00
0020256401 KIT	ecoTEC pro VMW IT 286/5-3 H + WiFi	Murali Condensing	1.878,00
0020260032 KIT	Kit recoVAIR VAR 60/1 D	Ventilazione	404,00
0020260033 KIT	Kit recoVAIR VAR 60/1 DW	Ventilazione	721,00

Diagrammi

ecoTEC exclusive VM 35

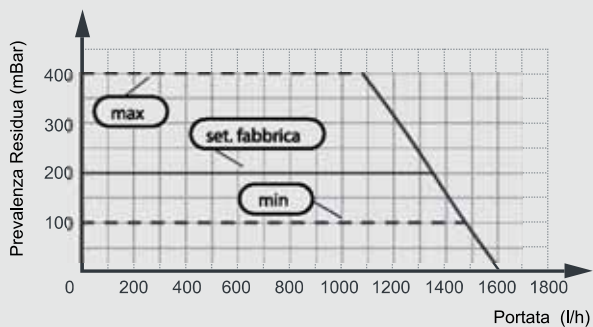

ecoTEC exclusive VMW 35

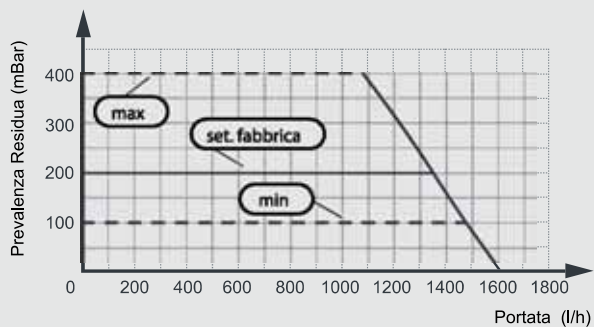

ecoTEC plus VM 20

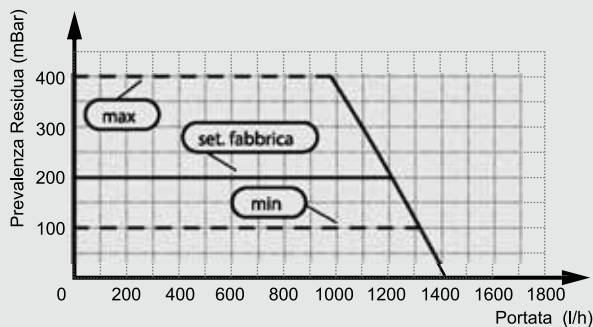

ecoTEC plus VM/VMW/VMI 26

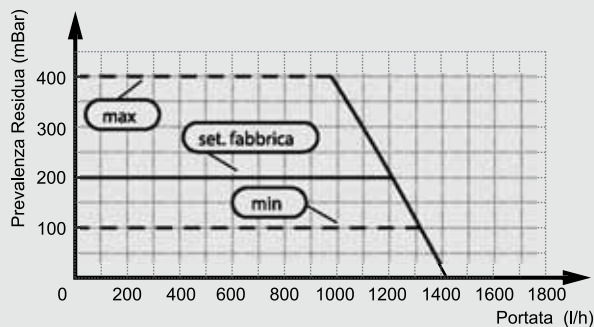

ecoTEC plus VM/VMW/VMI 30

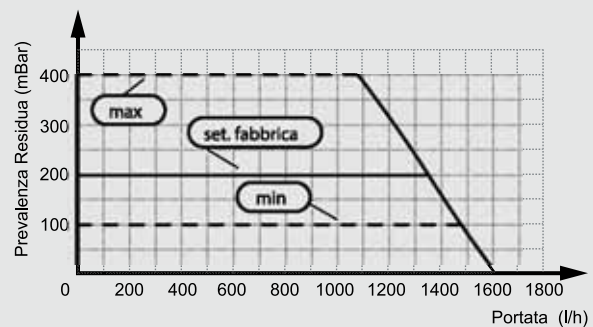

ecoTEC plus VM/VMW/VMI 35

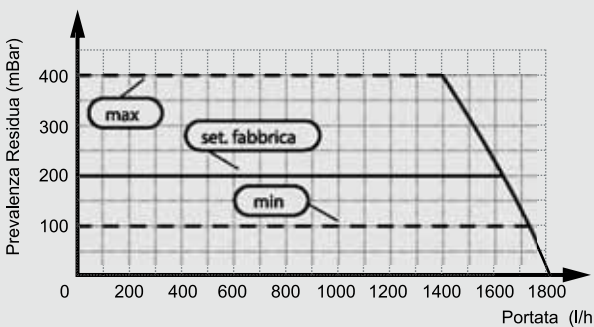

ecoTEC pure VMW 246

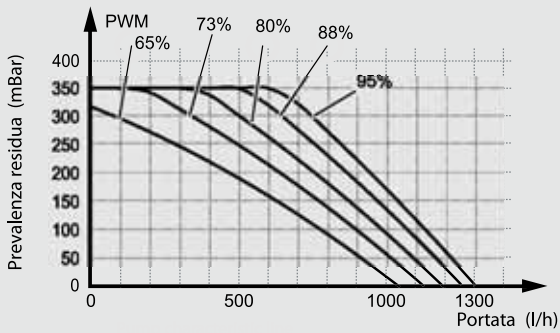

ecoTEC pro VMW 236 / 286

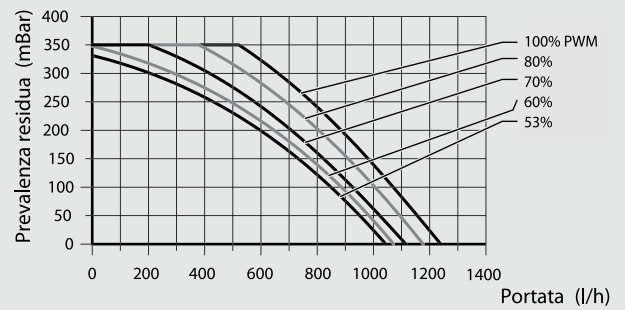

ecoTEC intro VMW 18 / 24

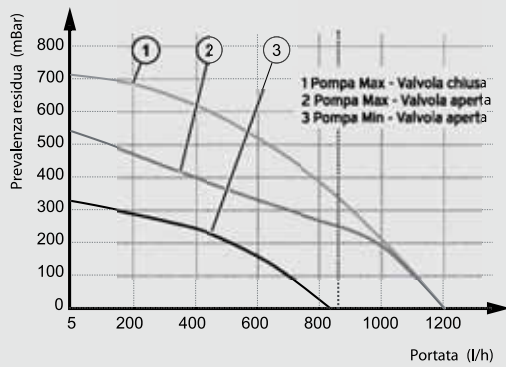

ecoTEC intro VMW 24 / 28

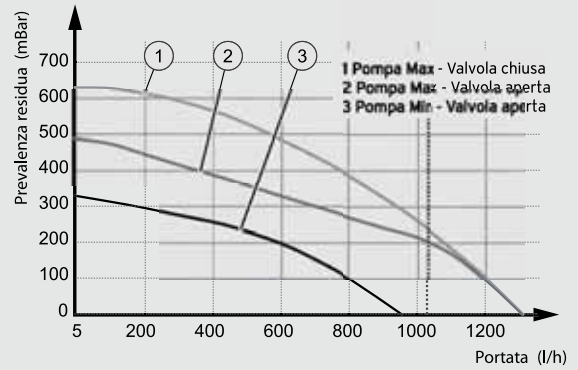

ecoBALKON plus VM/VMW 266

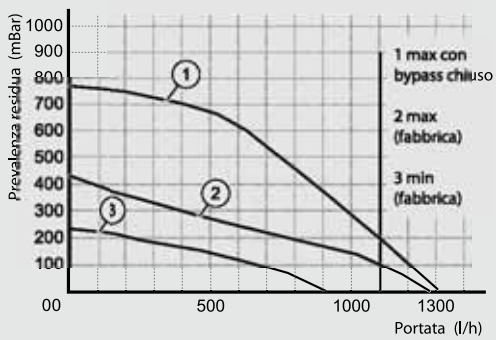

ecoINWALL plus VM/VMW 266

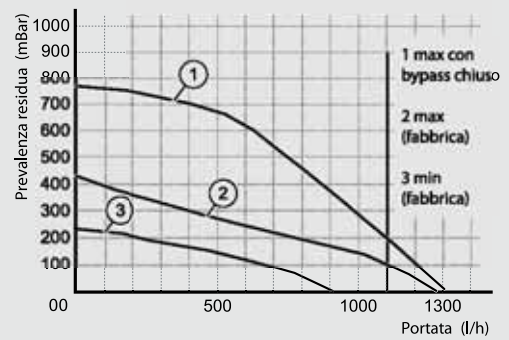

atmoTEC exclusive VMW

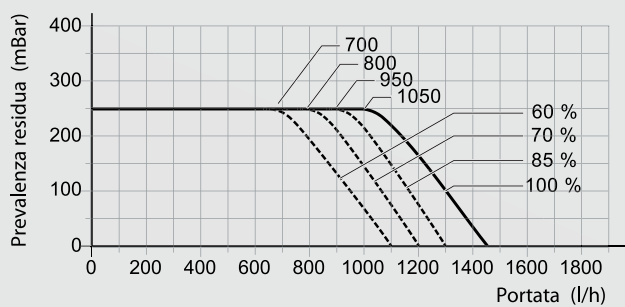

Diagrammi

Kit zone COMPACT (0020170507 - 0020170508 - 0020170509)

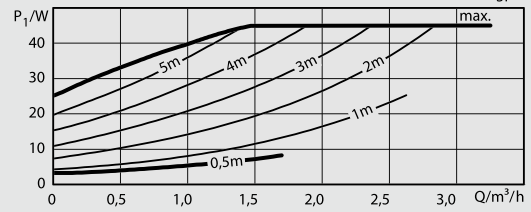
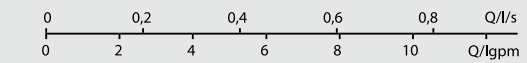
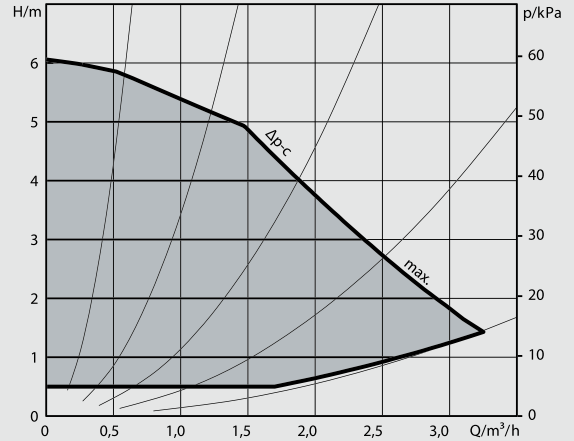
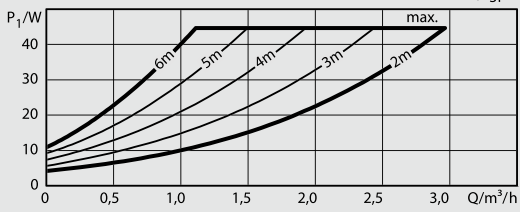
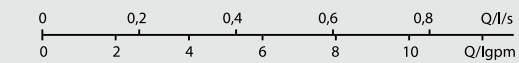
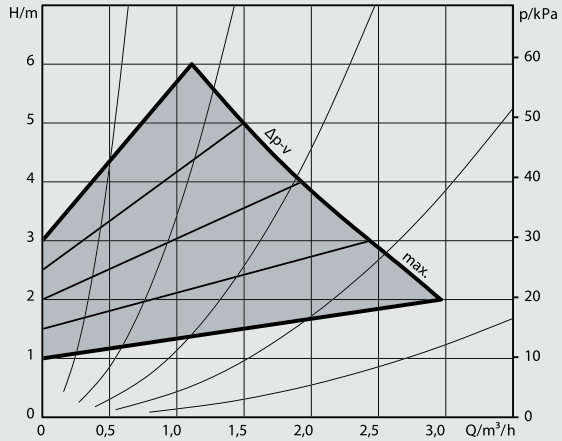

ecoTEC plus VM 486

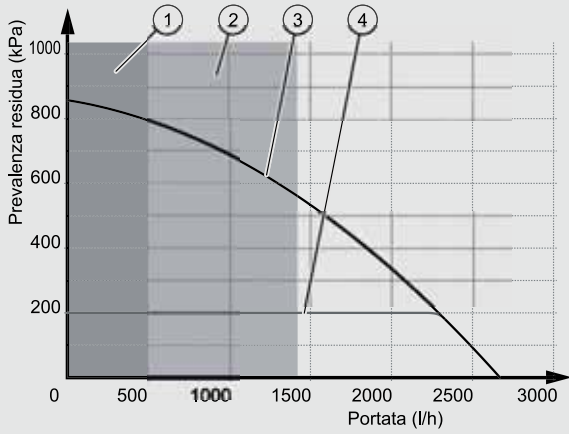

ecoTEC plus VM 656

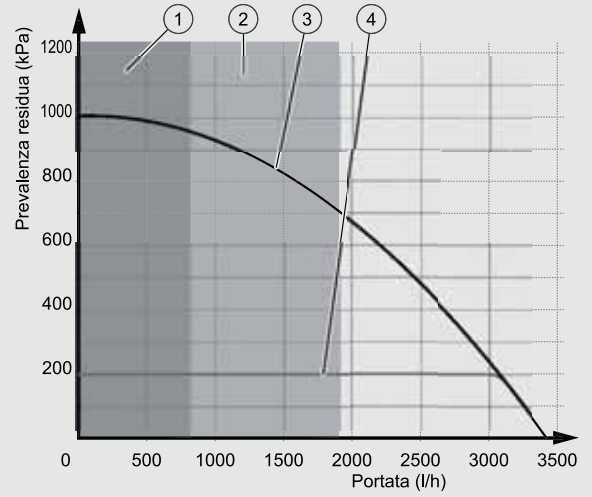

ecoTEC plus VM 806

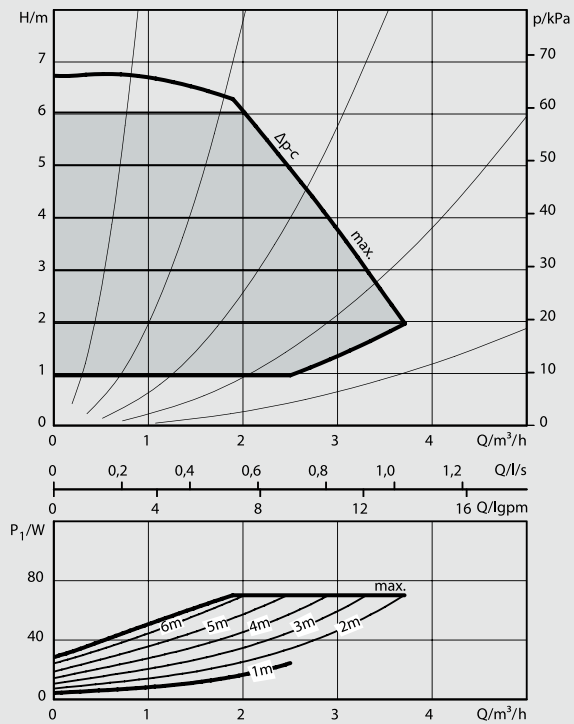

Potenza (kW)	Portata nominale l/h (ΔT=23K)	Prevalenza residua (bar)
80	2.990	0,24

ecoTEC plus VM 1206

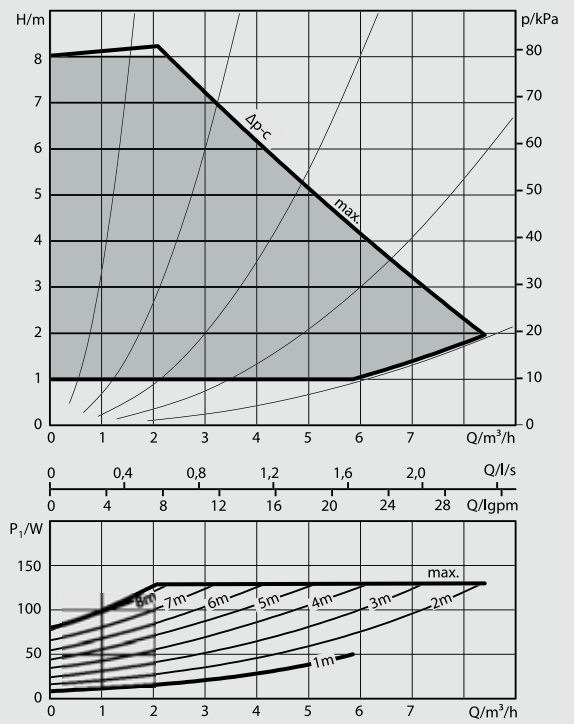

Potenza (kW)	Portata nominale l/h (ΔT=23K)	Prevalenza residua (bar)
100	3.740	0,38
120	4.485	0,36

Diagrammi

Moduli di distribuzione diretta e miscelata (0020191817 - 0020191788)



$\Delta p-v$

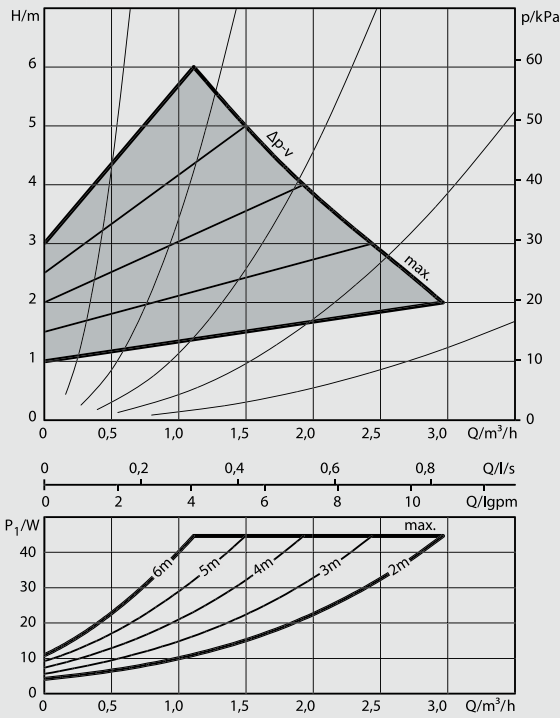

$\Delta p-c$

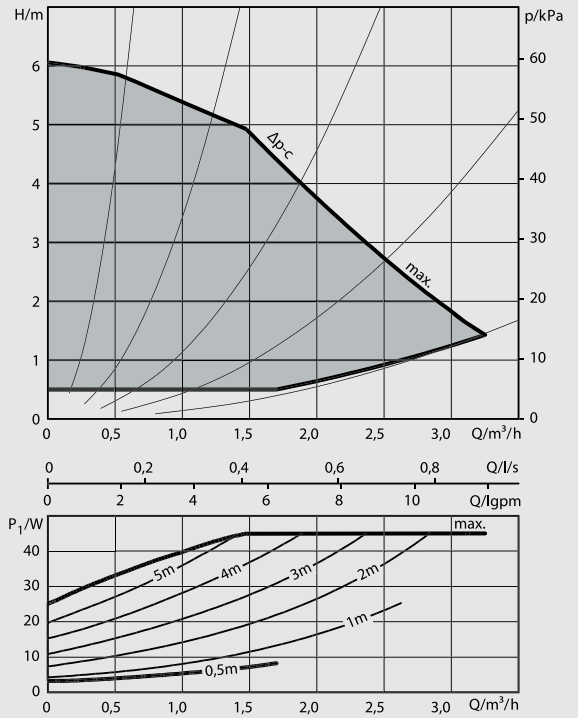

100 kPa = 1 bar ≈ 10 mWs

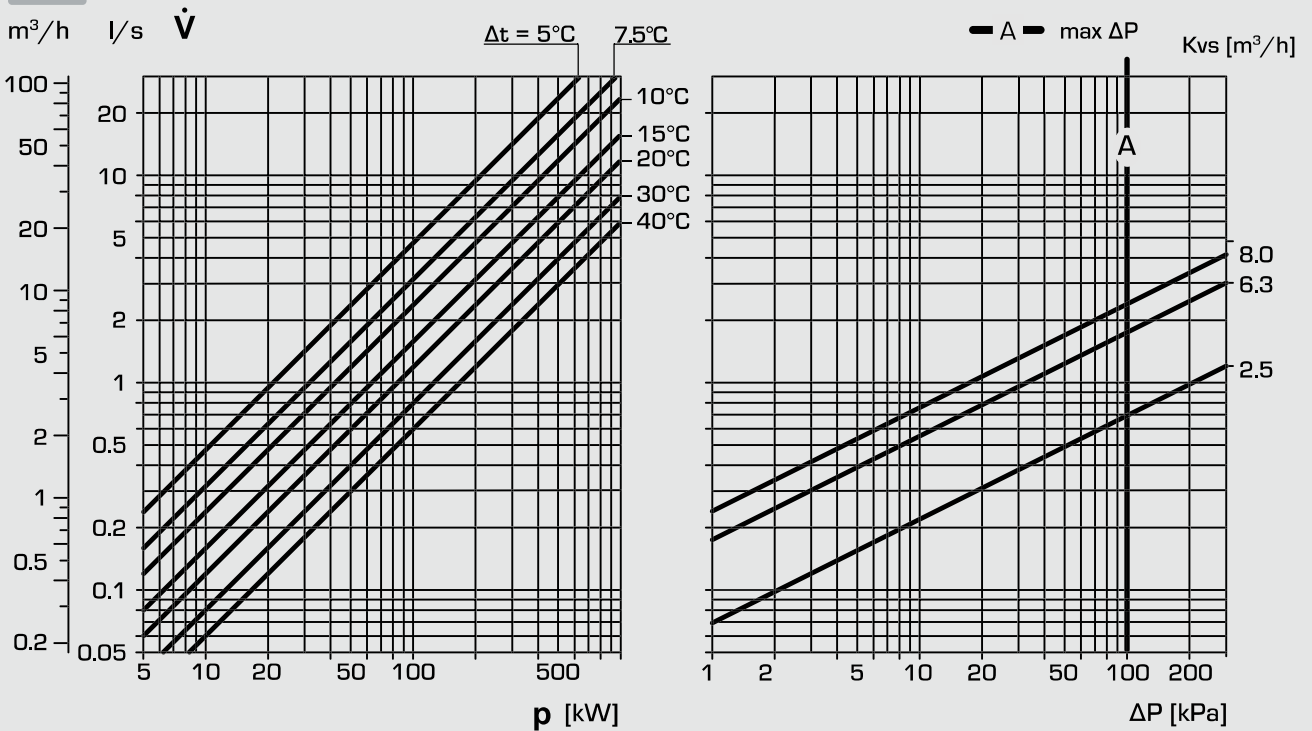

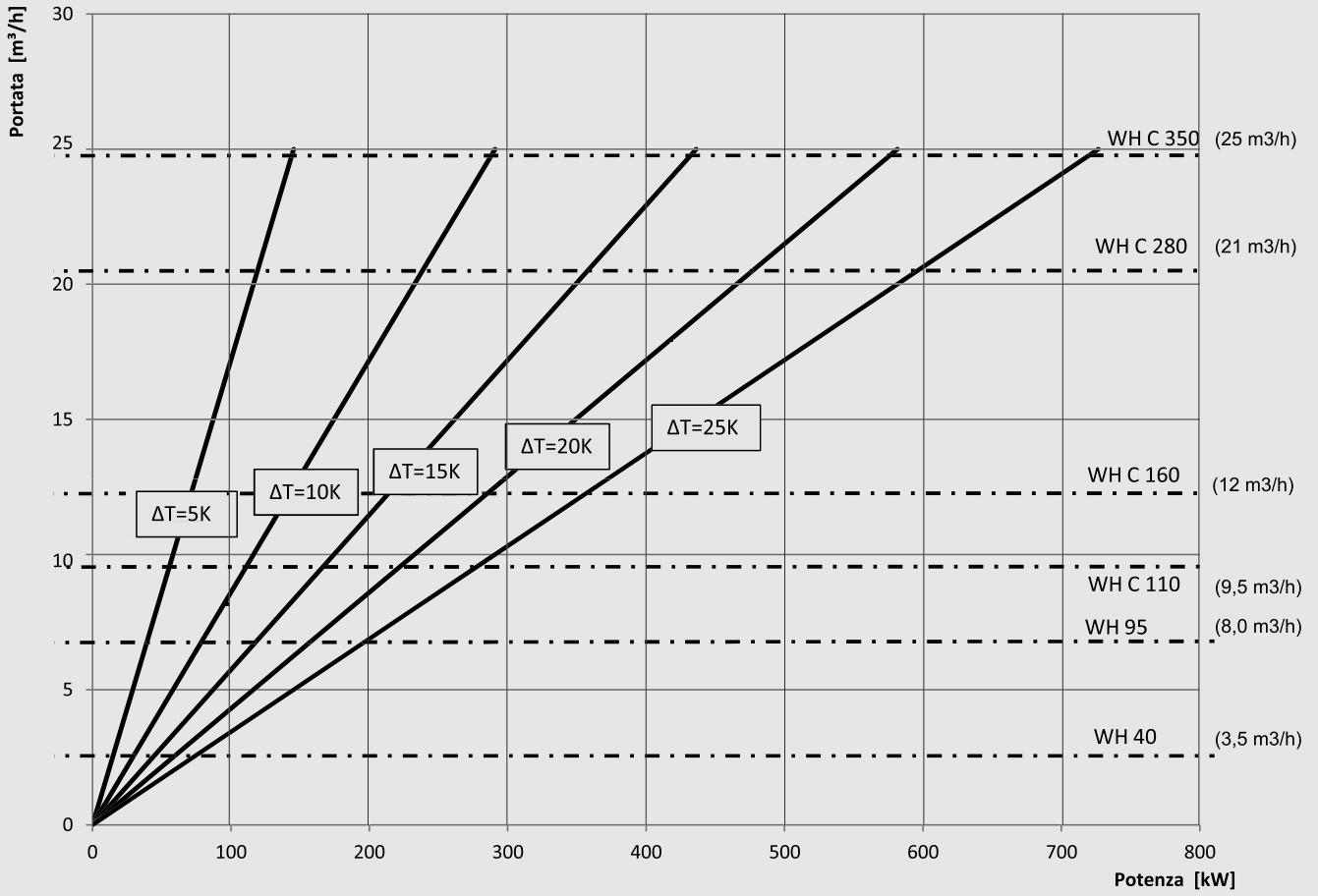

Certificazioni internazionali e sistemi di qualità



Apparecchi muniti di dispositivi antidisturbo delle trasmissioni radiofoniche e televisive.



Marcatura CE di conformità.

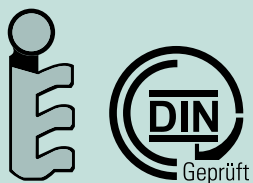

Note importanti

Tutti i prodotti Vaillant sono conformi alle Direttive Europee (l'omologazione è certificata dalla marcatura CE) e rispondono ai requisiti delle Leggi nazionali applicabili.

Gli apparecchi a gas sono previsti e specificamente omologati per l'uso con combustibili standard o eventualmente in base alle diverse specifiche mutate dalle dichiarazioni del distributore di combustibile.

Vaillant non si assume alcuna responsabilità per le variazioni nel tipo o nelle caratteristiche del combustibile e/o per trasformazioni e condizioni d'uso dei prodotti non previste dal costruttore in fase di omologazione.

La documentazione di accompagnamento è parte integrante del prodotto e contiene le condizioni di installazione e di regolazione previste dal costruttore, che dovranno essere integrate dalle prescrizioni di cui alle Norme UNI-CIG, UNI-CEI e delle altre Norme Tecniche e/o regolamentari applicabili all'installazione e all'impianto.

Ove non diversamente specificato, i prodotti si intendono omologati per l'installazione in locali interni.

In caso di dubbio sulle condizioni di installazione dei prodotti consultare preventivamente il costruttore.

L'installazione dei prodotti deve essere effettuata e certificata esclusivamente da personale abilitato ai sensi di Legge.

Le presenti Note costituiscono parte integrante del Listino di Vendita e devono accompagnare ogni riproduzione integrale o parziale.

Sistemi di qualità

Tutti i prodotti Vaillant sono progettati e realizzati in conformità agli standard internazionali di Qualità ISO 9001.

Composizione bancali per prodotto

Murali condensing	<p>ecoTEC intro VMW ecoTEC pure VMW ecoTEC pro VMW ecoTEC plus VM/VMW ecoTEC plus VMI ecoTEC exclusive VM/VMW ecoBALKON plus VM/VMW ecoINWALL plus VM/VMW</p>	<p>18 PEZZI 4 PEZZI 4 PEZZI 4 PEZZI 1 PEZZO 4 PEZZI 10 PEZZI 10 PEZZI</p>	Vedi Capitolo 1
Basamento condensing	<p>ecoCOMPACT VSC auroCOMPACT VSC S e VSC D auroINWALL VMW ecoVIT VKK</p>	<p>1 PEZZO 1 PEZZO 1 PEZZO 1 PEZZO</p>	Vedi Capitolo 2
Alta potenza condensing	<p>ecoTEC plus VM 486 e VM 656 ecoTEC plus VM 806-1206 ecoVIT exclusive ecoCRAFT exclusive</p>	<p>1 PEZZO 1 PEZZO 1 PEZZO 1 PEZZO</p>	Vedi Capitolo 3
Murali standard	<p>atmoTEC exclusive VMW eloBLOCK VE</p>	<p>10 PEZZI 10 PEZZI</p>	Vedi Capitolo 5
Scaldabagni MAG	<p>atmoMAG mini 11 l/min I e Z atmoMAG 14 l/min I e Z turboMAG plus outsideMAG</p>	<p>18 PEZZI 15 PEZZI 12 PEZZI 12 PEZZI</p>	Vedi Capitolo 6
Pompe di calore	<p>aroTHERM plus VWL aroTHERM split VWL aroTHERM VWL aroSTOR VWL flexoTHERM VWF flexoCOMPACT VWF uniTOWER VIH aroVAIR VA</p>	<p>1 PEZZO 1 PEZZO 1 PEZZO 1 PEZZO 1 PEZZO 1 PEZZO 1 PEZZO 1 PEZZO</p>	Vedi Capitolo 8
Collettori solari	<p>auroTHERM classic VFK 135 VD/D - VFK 140 VD auroTHERM pro VFK 125/3 auroTHERM VFK 145 V/H auroTHERM plus VFK 155 V/H auroTHERM exclusiv VTK 570/2 auroTHERM exclusiv VTK 1140/2</p>	<p>14 PEZZI 14 PEZZI 14 PEZZI 14 PEZZI 12 PEZZI 6 PEZZI</p>	Vedi Capitoli 9 e 10
Ventilazione	<p>recoVAIR VAR</p>	<p>1 PEZZO</p>	Vedi Capitolo 11
Climatizzatori	<p>VAI 8 Inverter unita esterna (< 3,5 kW / 5,0 kW / > 6,5 kW) VAI 8 Inverter unita interna (< 5,0 kW / 6,5 kW) VAI 5 Inverter unita esterna (< 3,5 kW / 5,0 kW / > 6,5 kW) VAI 5 Inverter unita interna (< 5,0 kW / 6,5 kW)</p>	<p>9/5/3 PEZZI 20/10 PEZZI 9/5/3 PEZZI 20/10 PEZZI</p>	Vedi Capitolo 14

 Assistenza e manutenzione

La rete di Assistenza Tecnica Ufficiale

 **Vaillant**
Service
CENTRO ASSISTENZA TECNICA UFFICIALE

 **Vaillant**
Service **plus**
CENTRO ASSISTENZA TECNICA UFFICIALE

Vaillant vanta una rete efficiente di Centri Assistenza Tecnica Ufficiali ben distribuita su tutto il territorio nazionale: i Vaillant Service, i Vaillant Service Plus e gli ecopoint.

I Vaillant Service plus, veri professionisti del calore selezionati direttamente da Vaillant, garantiscono interventi entro le 24 ore, supporto nella gestione delle pratiche per ottenere le detrazioni fiscali e gli esclusivi servizi:



Per maggiori informazioni sui servizi Vaillant collegati al sito www.vaillant.it oppure chiama il Servizio Clienti Vaillant al numero verde 800-088766



Mettetevi comodi. Ci siamo noi.



Master Division

Gli specialisti Vaillant al servizio dei professionisti

Master Division offre formazione avanzata e consulenza tecnico-normativa qualificata a installatori che gestiscono impianti complessi, progettisti, architetti e costruttori edili.

Inoltre sviluppa e mette a disposizione una serie di strumenti indispensabili per semplificare e svolgere al meglio il lavoro quotidiano dei professionisti del settore termoidraulico.

Chiama MasterLine!

E sei in linea con gli Ingegneri di Vaillant Master Division pronti a fornirti tutto il supporto tecnico e la consulenza normativa di cui hai bisogno direttamente al telefono.

**MasterLine è attiva dal Lunedì al Venerdì
dalle 8.30 alle 13.00 e dalle 14.00 alle 18.00**

Oppure vai all'area supporto!

E potrai scaricare gratuitamente Software, Apps, Librerie, Specifiche tecniche, Guide, Schemi idraulici, Video di installazione e tanto altro.



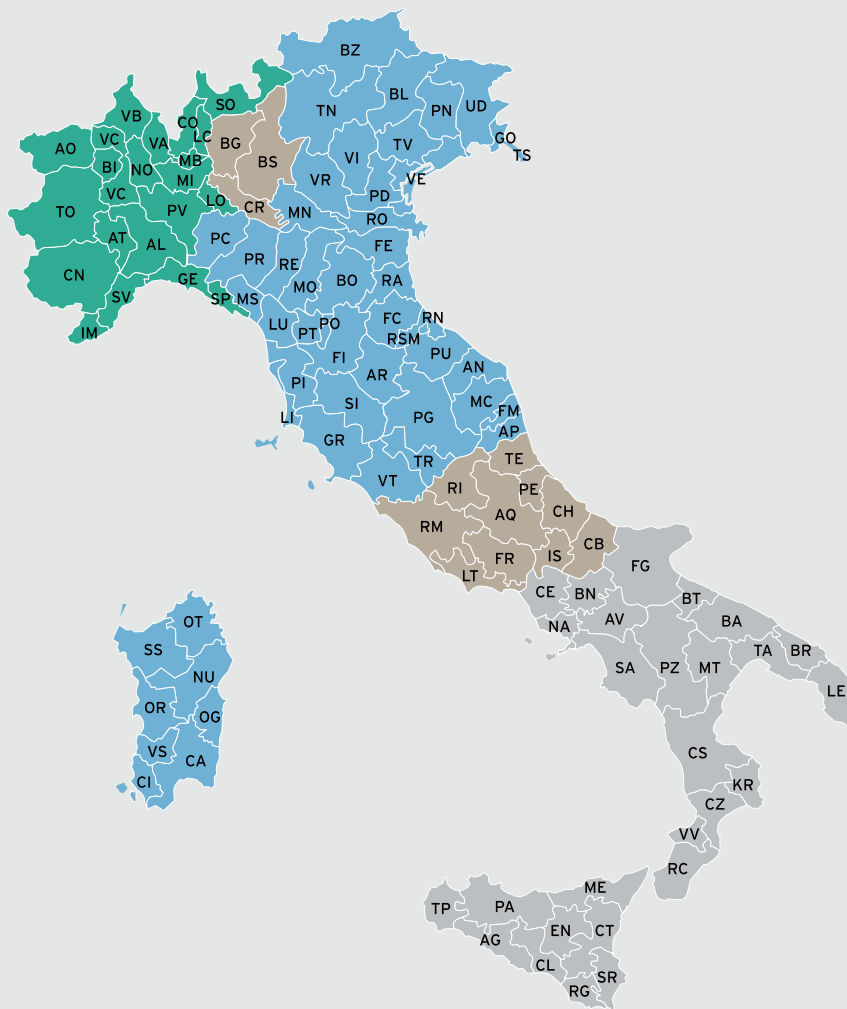

Gestione Ordini

Customer care

Daniela Ruggiero

daniela.ruggiero@vaillant.com
Tel. 02 69712.312

Elisabetta Barzon

elisabetta.barzon@vaillant.com
Tel. 02 69712.628

Stefano Radaelli

stefano.radaelli@vaillant.com
Tel. 02 69712.362

Flavia Notaro

flavia.notaro@vaillant.com
Tel. 02 69712.617

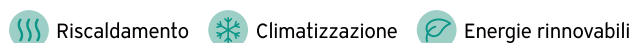

Vaillant Group Italia S.p.A. unipersonale - Società soggetta all'attività di direzione e coordinamento della Vaillant GmbH

Via Benigno Crespi 70 - 20159 Milano - Tel. 02 / 69 71 21 - Fax 02 / 69 71 25 00

Registro A.E.E. IT08020000003755 - Registro Pile IT09060P00001133 - vaillant.it - info.italia@vaillant.com